



ID.6 X

使用维护说明书

www.carobook.com

使用维护说明书

ID.6 X

版本编号: 12D00106121

出版日期: 06.2021

文档编号: KBA12D00121



扫码关注
了解更多信息

Techcare
匠心 挚诚

上汽大众
SAIC VOLKSWAGEN

本说明书适用于下列表中各种型号的上汽大众 ID.6 X 电动版汽车。用户在使用本公司产品以前，必须认真阅读本使用维护说明书，阅读后需妥善保存，任何不当的使用、保养和修理都可能导致车辆的损

坏及影响质量担保服务。因此，在使用产品前请认真阅读本使用维护说明书，并对照表中的型号确认您的车型。

名称	型号	驱动电机	变速器	动力电池
上汽大众 ID.6 X 电动版汽车	SVW6492BEV	EBP	TXH (后)	BATTYPV32
上汽大众 ID.6 X 电动版汽车	SVW6492AEV	EBP	TXH (后)	BATTYPV31
上汽大众 ID.6 X 电动版汽车	SVW6492CEV	EBR EBP	UXJ (前) TXH (后)	BATTYPV32

www.carobook.com

企业标准号： Q/JQAB 351-2021
Q/JQAB 357-2021

本使用维护说明书描述了该车型车辆在当前范围的配置、功能及操作的一般通用信息，但用户车辆的实际配置和功能等信息以具体交付时的为准。

本公司将持续对各种车型进行改进，各车型在外形、配置、功能和结构设计等方面也可能随时会发生变化，故本公司有权在法律法规允许的范围内对本说明书有关版本进行更改、补充，若用户对此有疑问请及时拨打上汽大众客户服务热线 400-820-1111 予以咨询。

未经本公司书面同意，不得复制、翻译或摘录本使用维护说明书。

上汽大众汽车有限公司依法保留对本说明书有关版本进行更改、补充等的一切权利。

中国印刷。

上汽大众汽车有限公司

公司地址：中国上海安亭于田路

公司电话：021-59561888

邮政编码：201805

致尊敬的用户

尊敬的用户：

感谢您对上汽大众的信任与厚爱！

在您选择了上汽大众产品的同时，您已经启动了全新的汽车生活之旅。在整个旅行过程中，上汽大众和旗下 1000 余家大众品牌特许销售商/特约维修站都将始终陪伴您左右。衷心希望您的每一天行车生活，都因有上汽大众的同行而更精彩！如果您对车辆使用有任何疑问，上汽大众经销商随时随地为您提供帮助，我们的上汽大众客户服务中心全国统一寻呼 400-820-1111 也将是您的坚强后盾。

2005 年 10 月 18 日，上汽大众正式发布了“Techcare”服务品牌。2014 年 9 月，上汽大众以“匠心·挚诚”重新定义售后服务，将其作为上汽大众售后服务品牌的全新服务理念。依托业界领先的售后服务体系，逐年稳步推出了 11 项服务产品和承诺，确保您在享受到上汽大众产品带来的一流驾乘感受的同时，更能亲身体会完善、强大的售后服务体系为您提供的悉心呵护。

随着大众品牌客户群规模的不断壮大，上汽大众更加着力加强客户对增值服务的感知。加入上汽大众的大家庭，不仅有服务关爱活动为您提供差异化保养维护增值服务；爱车课堂为您全方位提供形象统一、内容权威的用车养车指导服务；原装附件为您带来精彩纷呈的产品，不断丰富您的用车生活；您更可在大众一家·上汽大众俱乐部、上汽大众官网 www.svw-volkswagen.com 车主中心版块、上汽大众大众品牌官方微博与志同道合的车主会员分享精彩的有车生活。

祝您驾驶愉快！

上汽大众汽车有限公司



上汽大众大众一家会员俱乐部

诚邀阁下加入上汽大众大众一家会员俱乐部！

作为上汽大众大众品牌唯一官方会员组织，大众一家会员俱乐部自 2005 年成立以来致力于为会员打造覆盖用车生活的全方位尊贵服务与专属体验，为会员搭建交流分享的社区平台，推出卡券权益、积分回馈、V 豆福利、专属活动等丰富权益。

敬请扫描下方二维码，诚邀您注册入会，绑定爱

车，智慧出行。更全面的养车用车交流，更多的精彩福利活动、卡券积分权益、V 豆福利，等您来领取。

大众一家，连接你我！

24 小时服务热线：400-820-1111（节假日无休）

大众一家会员俱乐部官方网站：<http://club.svw-volkswagen.com>



扫码下载上汽大众超级App并入会绑车（含车联功能）

扫码关注上汽大众大众品牌官方微信公众号并入会绑车

www.carobook.com

会员权益简述	会员权益具体描述
获取积分/电子券	成功推荐购车可累积消费积分 维修保养可累积定级积分 购买原装配附件可累积定级积分 参加上汽大众大众品牌活动可累积积分 参加“薙羊毛养车”可累积消费积分 俱乐部不定期向会员发放指定车型再购电子券、维修保养电子券、俱乐部福利券
兑换积分/电子券	在经销商处使用定级积分/消费积分/电子券抵扣消费费用，如：新车购买、维修保养、原装配附件（不含批量购买）及延保产品购买 在上汽大众大众品牌官方商城使用定级积分/消费积分/电子券兑换产品 在上汽大众超级 App / 上汽大众大众品牌官方微信使用积分兑换权益
获取 V 豆	成功推荐下载 App 成功推荐试驾 参与 App 社区签到 参与 App 社区互动 参与会员活动 App 社区不定期举办各种会员活动，详情可以关注上汽大众超级 App
兑换 V 豆	通过上汽大众超级 App 兑换周边
专属活动	俱乐部不定期举办梦享赛车手、梦享安驾营活动，不定期组织会员参加上汽大众大众品牌新车上市发布会、新车试驾会、上汽大众生产基地参观活动、上汽大众大众品牌新车观展活动。

*会员权益将不定期调整和升级，APP/微信/网站可查询最新权益，请以线上展示为准。

电子首保卡服务

为了给您提供更好的服务体验，上汽大众推出了电子首保卡服务，您可以通过如下步骤获取该服务：

1. 扫描“上汽大众大众品牌”官方公众号二维码或搜索公众号；



2. 关注公众号，进入注册页面，完成会员认证，成为大众一家会员；

3. 成功入会之后，点击菜单“大众一家”，进入“我的钱包”；

4. 在“可用”卡券中查看电子首保卡与激活码；



www.carobook.com

关于本使用维护说明书

本手册介绍本车所有车型及可能配备的所有设备，不注明其属选装装备，还是标准装备。因此所描述的装备可能在本车上未安装或仅在某些市场提供。本车装备信息请查阅销售资料（购车合同或车辆配置表），并请检验实车，与此相关的详细信息敬请垂询上汽大众经销商。

本使用维护说明书中的所有数据以定稿时的信息状态为准。为满足客户的需求以及符合法规的要求，上汽大众对产品的配置及性能将持续进行优化和改进。因此汽车与本使用维护说明书中的说明之间可能存在偏差。各个数据、插图或说明均不能作为提出任何要求的依据。

- 如果未另加说明，**方向说明**如左、右、前、后通常指的是行驶方向。
- **插图**用于帮助理解，也可视为原理图。

出售或出借本车时，请确保车内应始终备有整套随车资料。

符号说明



表示参阅某个章节内始终需遵守的带重要信息和安全提示  的段落。



表示本章节未完，接下页。



表示本章节已结束。



表示必须立即停车。



表示注册商标。没有这个标记并不意味着保证无偿使用。



→  这类符号表示参阅相同段落中或所示页面上的警告说明，以提醒可能存在的事故和受伤危险以及应该如何避免。



→  表示参阅该章节内或相应页面中的“提示”内容。

提示

带有这个符号的文字内容指出忽视时可能会导致汽车损坏的情况。



带有这个符号的文字内容包含关于环境保护的提示。



带有这个符号的文字内容包含附加信息。

图片说明

本手册的图片用于辅助说明，以帮助理解。

图片仅起示意作用，并非您所购车辆的真实图片，如有关碰撞安全的说明图片等。

提示

书中标明型号的图片 and 说明仅对该车型有效。

www.carobook.com

危险

带有这个符号的文字内容指出忽视时会导致死亡或重伤的危险情况。

警告

带有这个符号的文字内容指出忽视时可能会导致死亡或重伤的危险情况。

小心

带有这个符号的文字内容指出忽视时可能会导致轻伤或中等伤害的危险情况。

目录

使用维护说明书

汽车概览

- 前视图	7
- 后视图	8
- 车门概览	9
- 驾驶员侧概览	10
- 中控台	11
- 副驾驶员侧概览	12
- 顶篷内的操作元件	13

驾驶员信息

- 警告灯和指示灯	14
- 组合仪表	15
- 信息娱乐系统中的操作和显示	22

安全性

- 常规提示	23
- 高电压系统	24
- 坐姿	25
- 安全带	27
- 安全气囊系统	33
- 儿童座椅	37
- 应急装备	41

打开和关闭

- 汽车钥匙	45
- 解锁和锁止配备 Kessy 系统的汽车	46
- 车门和中央门锁控制系统	49
- 行李厢盖	52
- 车窗	57

方向盘

- 调整方向盘位置	59
-----------	----

座椅

- 前排座椅	60
- 座椅功能	62
- 后排座椅	64
- 头枕	68
- 6 座车型座椅参数	70
- 7 座车型座椅参数	73

车灯

- 转向信号灯	77
- 行车灯	77
- 车内照明	81

视野

- 车窗玻璃刮水器和清洗器	82
- 后视镜	83
- 滑动天窗卷帘	85

暖风装置和空调

- 加热、通风、制冷	88
- 预约空调	92

行驶

- 行驶须知	94
- 进入行驶准备就绪状态（启动汽车）	99
- 换挡	102
- 转向系统	103
- 疲劳识别系统（推荐休息）	104
- 驾驶模式选择	105

驾驶辅助系统

- 驾驶辅助图标	107
- 定速巡航系统	107
- 车速限制器	108
- 自适应巡航（ACC）	109
- 车前测距监控系统	114
- 车道保持系统	117
- 半自动驾驶辅助系统（Travel Assist）	119
- 变道辅助系统（Side Assist）	122

泊车和驶出辅助

- 驻车	124
- 电子驻车制动器	124
- 驻车系统的安全提示	126
- 泊车雷达系统	126
- 自动制动干预	127
- 倒车摄像头（Rear View）	128
- 全景摄像系统（Top View）	129
- 驶出车位辅助	131
- 制动辅助系统	132

实用装备

- 储物空间	135
- 插座	136

运输

- 收存行李和装载物	137
- 行李厢	137
- 车顶行李架	139

高压电池	
- 安全提示	141
- 高电压警告牌	142
- 高压电池的养护说明	143
- 信息娱乐系统中的充电设置	144
- 给高压电池充电	146

自己动手	
- 实用提示	151
- 随车工具	151
- 风窗玻璃刮水器刮水片	152
- 更换保险丝	153
- 应急启动	157
- 牵引启动和牵引	159

检查并添加	
- 前舱内	161
- 油液和零配件	163
- 车窗玻璃清洗液	163
- 冷却液	164
- 制动液	166
- 汽车蓄电池	166

车轮和轮胎	
- 被动式轮胎气压监控系统（间接式胎压监测）	169
- 车轮和轮胎知识	170

汽车养护和维护	
- 汽车外部养护和清洁	178
- 车内养护和清洁	182
- 附件、零部件更换、维修和改装	186
- 汽车保养	189
- 其他售后服务项目	194

用户须知	
- 用户信息	195
- 提高行驶经济性/降低环境污染	196
- 安装收音机	197
- 无线电设备	197
- 事件数据记录系统（Event Data Recorder）	197

技术数据	
- 技术数据提示	198

汽车概览

前视图



图 1 汽车前部概览

→ 图 1 的图例:

① 车门拉手.....	49
② 大灯.....	77
③ 前部泊车雷达.....	126
④ 盖板后面: 牵引环定位件.....	159
⑤ 盖板后方: 辅助系统雷达传感器	
⑥ 前舱盖(下方为前舱)的操纵杆	
⑦ 前窗玻璃:	
- 带车辆识别代号	
- 带前窗玻璃刮水器.....	82
- 带辅助系统摄像头视窗	
- 带车内后视镜区域内的雨量光线传感器.....	83

后视图

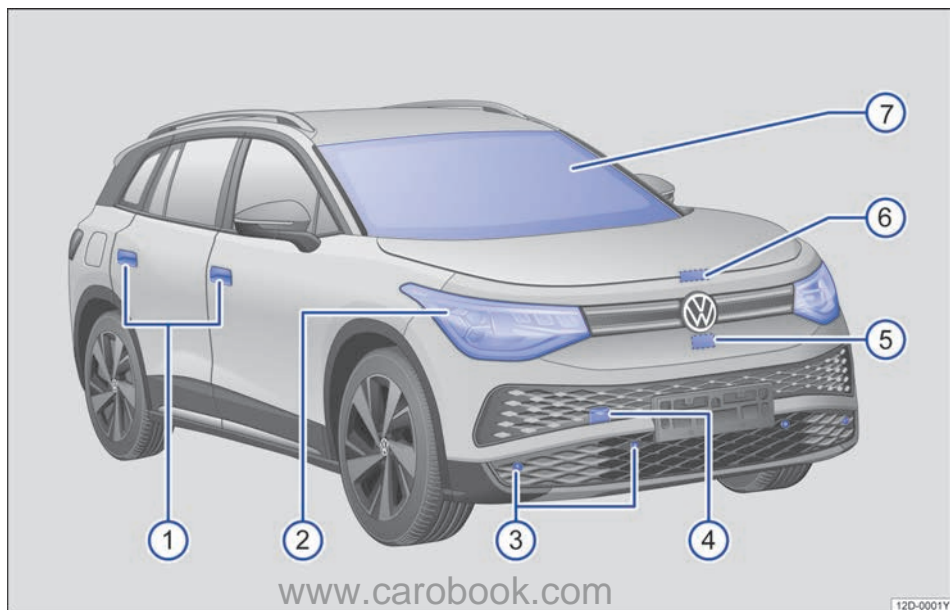

图 2 汽车后部概览

www.carobook.com

→ 图 2 的图例：

- ① 车顶天线
- ② 高位制动信号灯
- ③ 后窗玻璃
 - 后窗玻璃加热丝..... 88
 - 车窗玻璃天线
 - 后车窗玻璃刮水器
- ④ VW 标志
- ⑤ 反光装置
- ⑥ 倒车摄像头和行李厢盖开启按钮和后牌照灯..... 128、52
- ⑦ 后部泊车雷达..... 126
- ⑧ 牵引环
- ⑨ 千斤顶支撑点的标识
- ⑩ 尾灯..... 77
- ⑪ 高压电池充电盖板
- ⑫ 车外后视镜

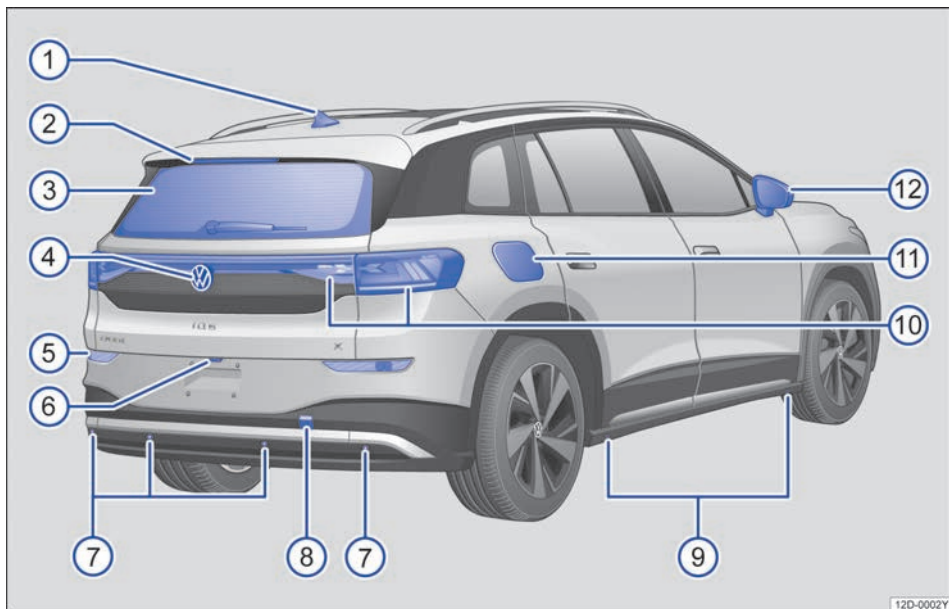
车门概览







图 3 驾驶员侧车门内的操作元件概览

www.carobook.com

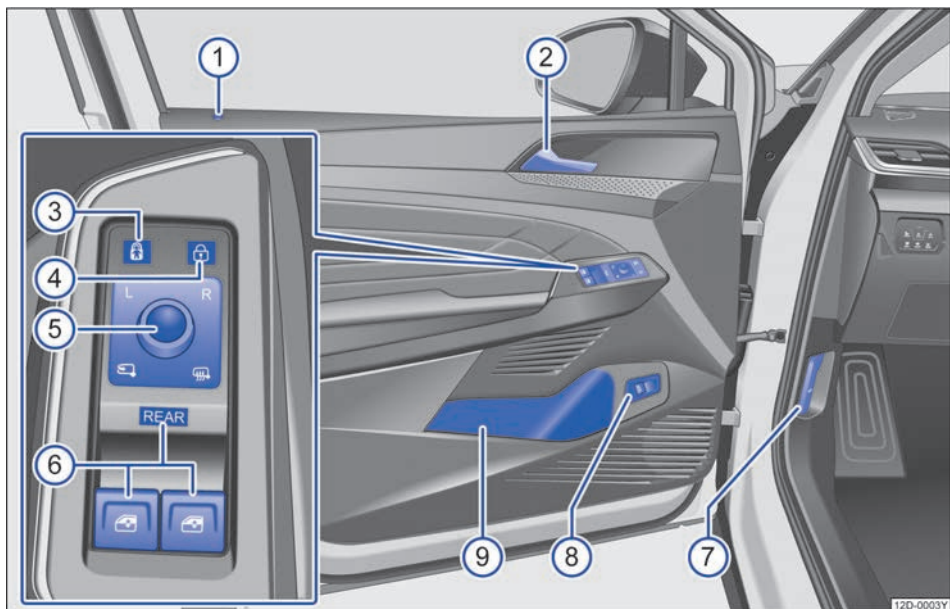
→ 图 3 的图例:

- | | |
|--|-----|
| ① 防盗指示灯 | |
| ② 开门把手 | 49 |
| ③ 操作区用于关闭后方电动车窗升降器按钮和激活电动儿童安全锁 | |
| ④ 中央门锁控制按钮  -  | 50 |
| ⑤ 车外后视镜调节和功能旋钮 | 84 |
| ⑥ 用于操作电动车窗升降器的按钮 | 57 |
| ⑦ 前舱盖解锁拨杆  | 161 |
| ⑧ 用于打开行李厢盖的按钮 | |
| ⑨ 储物盒 | |

驾驶员侧概览



图 4 驾驶员侧概览

www.carobook.com

→ 图 4 的图例：

- | | |
|--|----|
| ① 操作面板：..... | 77 |
| - 用于车灯功能 | |
| - 用于车窗玻璃加热和车窗玻璃通风 | |
| ② 出风口 | |
| ③ 极智灯光（前窗玻璃和仪表板之间的光带） | |
| ④ 转向信号灯和远光灯操纵杆..... | 77 |
| ⑤ 多功能方向盘的操作元件： | |
| - 驾驶辅助系统 | |
| - 音频、导航系统 | |
| - 调节音量  | |
| - 激活语音指令  （视装备而定，功能不可用） | |
| - 用于在数字组合仪表的视图之间切换  | |
| ⑥ 喇叭 | |
| ⑦ 数字组合仪表 | |
| - 带有警告灯和指示灯以及挡位选择显示 | |
| ⑧ 平视显示器 | |
| ⑨ 行驶挡开关 | |
| - 带有电子驻车制动器的按钮 | |
| ⑩ 车窗玻璃刮水器和车窗玻璃清洗器的操作杆..... | 82 |
| ⑪ 信息娱乐系统 | |

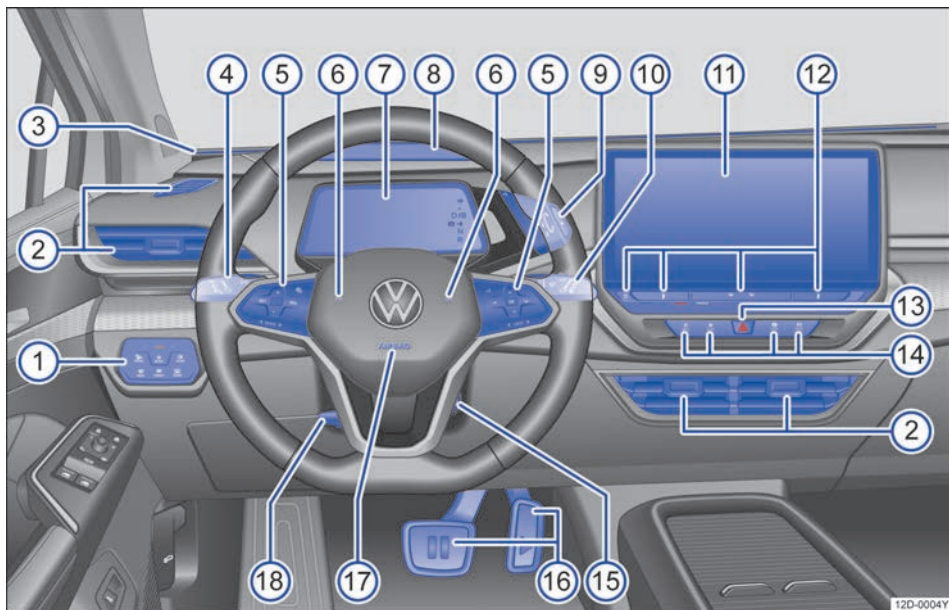
⑫ 操作面板：	
- 用于打开和关闭信息娱乐系统或系统静音	
- 用于空调或加热和新风系统的温度设置	
- 用于音量设置	
⑬ 用于打开和关闭危险报警闪光灯的操作面板	41
⑭ 操作面板：	
- 空调、加热和新风系统	
- 驾驶模式选择	
- 驾驶辅助系统	
- 泊车 and 驶出辅助的辅助系统	
⑮ 点火启动按钮	
⑯ 踏板	94
⑰ 驾驶员前部安全气囊	33
⑱ 用于方向盘位置调节的操作杆	59

中控台



图 5 中控台下方部分概览

→ 图 5 的图例：

- | | |
|----------|-------------|
| ① 储物盒盖板 | ④ 中央扶手 |
| ② 手机无线充电 | ⑤ 充电线约束盖板 |
| ③ 饮料托架 | ⑥ Type-C 插口 |
| | ⑦ 储物盒 |

副驾驶员侧概览

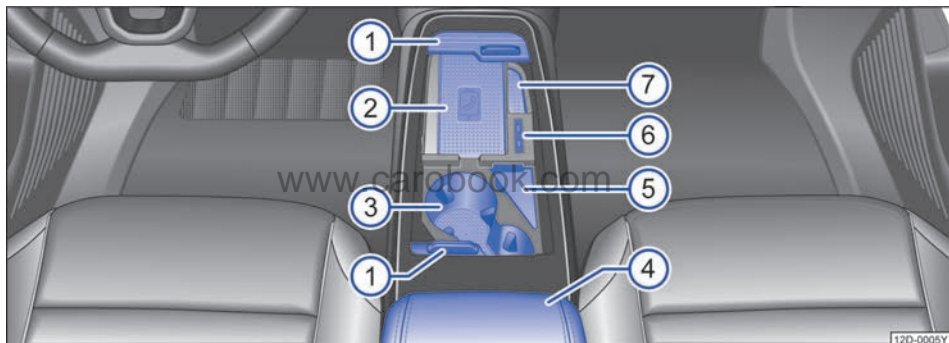





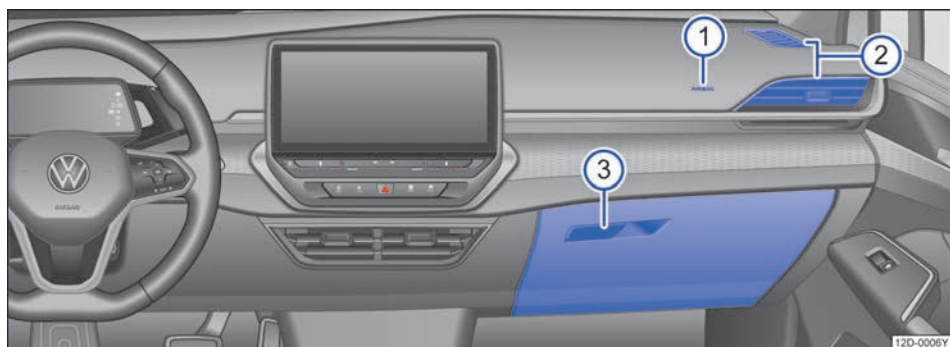

图 6 副驾驶员侧概览

→ 图 6 的图例:

① 副驾驶员前部安全气囊标识.....	33
② 出风口.....	88
③ 储物盒开启拉手.....	135 ◀

www.carobook.com

顶篷内的操作元件

符号	含义
 OFF	车内照明灯和阅读灯→第 81 页。
	全景滑动/外翻式天窗中的遮阳卷帘开关→第 85 页。
	紧急呼叫服务按钮
	出行助手（失灵）
	道路救援（失灵）

www.carobook.com

驾驶员信息

警告灯和指示灯

警告灯和指示灯显示**警告**→▲、**故障**→❗或某些功能。某些警告灯和指示灯在点火开关接通时亮起，在车辆启动时或在行驶过程中必须熄灭。



视车型而定，组合仪表的显示屏中还可能会显示文字信息或要求驾驶员进行操作的文字提示→第 15 页，**组合仪表**。

视汽车装备而定，可能在显示屏上显示一个符号图示来代替警告灯。

某些警告灯和指示灯亮起时还会发出声音信号。

符号	含义 →▲
	中央警报灯：请务必严格遵守组合仪表显示屏显示的辅助信息。
	请勿继续行驶！ 制动液液位过低或制动系统有故障→第 166 页。
	请勿继续行驶！ 冷却液温度过高或冷却液液位过低：停车让电驱装置冷却。检查冷却液液位→第 164 页。
	电动-机械转向系统失效→第 103 页。
	请系好安全带！→第 27 页
	踩下制动踏板。 换挡 →第 102 页 制动 →第 94 页
	发电机或电池能量系统有故障→第 166 页。
	充电插头已连接→第 143 页。
	驻车制动器已接通→第 124 页。
	系统识别到可能会与前部车辆或物体发生碰撞→第 107 页。
	一旦可行且安全，就立即停车，并停放在室外，退出行驶就绪状态。 电驱装置过热→第 103 页 电驱系统有故障→第 149 页、→第 165 页。
	车辆驱动功率严重受限→第 99 页
	中央警报灯：请务必严格遵守组合仪表显示屏显示的辅助信息。

符号	含义 →▲
	亮起：ESC 有故障。 闪烁：电子稳定控制系统（ESC）正在调节→第 132 页。
	驱动防滑系统（ASR）已手动关闭→第 132 页。
	防抱死制动系统（ABS）有故障→第 132 页。
	驻车制动装置故障→第 124 页。
	后雾灯已打开→第 77 页。
	电动助力转向作用降低→第 103 页。
	胎压过低。 轮胎气压监控系统故障→第 169 页。
	车窗玻璃清洗液液位过低→第 82 页。
	车窗玻璃刮水器故障→第 82 页。
	前部辅助不可用或前部辅助无传感器视线→第 107 页。
	安全气囊系统故障→第 33 页。
	e-Sound 发动机音浪模拟系统故障→第 101 页。
	高压电池电量低→第 141 页。
	车辆驱动功率受限→第 99 页。
	电驱装置故障→第 101 页、→第 103 页。
	自适应底盘调节系统（DCC）故障→第 106 页。
	左侧或右侧转向信号灯→第 77 页。
	危险警报灯处于打开状态→第 41 页。
	请踩下制动踏板。 换挡 →第 102 页。
	行驶准备就绪显示→第 99 页。
	制动系统正在对汽车施加制动或 Auto hold 功能激活→第 124 页。
	乘客已系上安全带→第 27 页。
	远光灯已打开→第 77 页。

符号	含义 → 
	保养周期指示器→第 21 页。
	结冰警告，环境温度低于+4℃。

警告

行驶时务必注意观察警报/指示灯，并严格按照警报/指示灯及相关文本信息的说明进行操作，否则，极易途中抛锚，引发事故，严重致伤人员。

- 切勿忽视警报灯或文本信息发出的警报！
- 尽快停车，操作时注意安全。
- 汽车因故障抛锚将加大事故风险，极易引发事故，危及自身和其它道路使用者。遇此情况应打开危险警报灯，并将三角警示牌设立在车旁，以便引起过往车辆的注意，防止引发意外事故。
- 车辆的前舱是危险的作业区域！打开前舱盖前以及在前舱内进行作业前：关闭点火开关并让其冷却下来，以防止烫伤或其它伤害。请务必阅读和遵守相关的警告说明。

提示

出现故障时相应的指示灯亮起，显示屏上可能还会显示相应的信息，提醒您进行必要的操作。

组合仪表

主题引言

该章节包含有关下列主题的信息：

– 数字组合仪表	15
– 数字组合仪表中的电量和续航里程	16
– 行驶功率表	17
– 平视显示器 (HUD)	17
– 显示屏显示	18
– 警告和信息文本	19
– 交通标志识别	19
– 时间和日期	20
– 驾驶辅助系统按钮	21
– 售后服务菜单	21
– 保养周期显示	21

警告

驾驶员驾车行驶时务必集中注意力，否则极易导致事故和受伤！

● 切勿在行驶期间操作组合仪表中的按钮。

数字组合仪表

注意本章节开始处第 15 页上的 



图 7 数字组合仪表 (示意图)

数字组合仪表是一款带高分辨率 LC 彩色显示屏的数字式组合仪表。通过选择不同的信息模式，除了驾驶辅助系统中的数字车速表，还可以出现其它显示。

显示区内的视图

数字组合仪表→图 7 可显示下述视图：

信息

进入可行驶模式前：显示关于行驶里程、电量和续驶里程的信息。

基本功能

车辆显示关于驾驶辅助系统、车速和导航的信息。

驾驶辅助系统

显示激活的驾驶辅助系统和车速。将隐藏导航上下文。

导航

带有路线导航和车速的提示显示。将隐藏驾驶辅助系统的图形视图。

在上部显示区，例如显示与状态有关的弹出窗口。

视装备而定，显示信息的数量和范围有所不同。

调节视图

通过不同的视图，可以更好地查看行驶数据、导航或驾驶辅助系统的信息。

通过多功能方向盘上的按钮 **VIEW**，可以选择“驾驶辅助系统”视图和“导航”视图。

- 如需切换到“导航”视图，按压按钮 **VIEW** 的右侧区域或从右向左滑动 **VIEW** 按钮。

- 如需切换到“驾驶辅助系统”视图，按压按钮 **VIEW** 的左侧区域或从左向右滑动 **VIEW** 按钮。

数字组合仪表中的活动

作为活动，在数字组合仪表中显示信息和警告。活动显示在数字组合仪表上方，并在一段时间后再次消失。

警告

如果驾驶员转移注意力，则可能导致事故和受伤。





图 9 在数字组合仪表中：续驶里程和备用电量显示

关于仪表的解释 → 图 9：

- ① 电量和续驶里程。
- ② 剩余电量警告等级 1 和续驶里程。
- ③ 剩余电量警告等级 2 和续航里程。

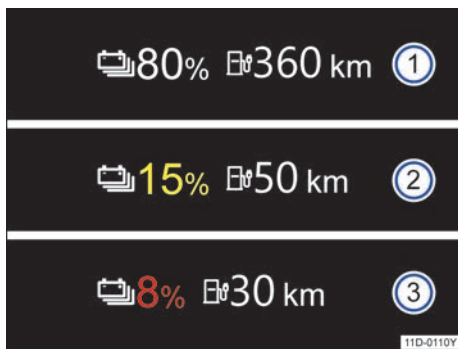
电量显示



通过数字组合仪表中的符号  和一个白色的百分比数显示高压电池的当前电量 → 图 9 ①。

续驶里程显示

根据设置，车辆的续驶里程以公里 (km) 为单位 → 图 9。

显示的数值根据驾驶方式和环境条件进行计算和更新。因此，当高压电池充满电时，续驶里程与标称续驶里程可能存在不同，且每次充满电后的续驶里程也可能不同。

剩余电量

如果达到高压电池的备用电量区域，将显示符号  和一个彩色的百分比数 → 图 9 ②、③ → 。

剩余电量的警告等级：

黄色的百分比表明高压电池剩余电量 10%-20%。

红色的百分比表明高压电池剩余电量 10% 以下。

此时，请尽快给高压电池充电，以免车辆抛锚 →  ！

警告

在高压电池电量过低时行驶可能导致在道路交通中抛锚，引起事故和重伤。

- 始终确保高压电池电量充足！

数字组合仪表中的电量和续航里程

注意本章节开始处第 15 页上的 。



图 8 在数字组合仪表中：高压电池的电量①和车辆续航里程②

警告

如果高压电池的电量已经达到备用电量区域，行驶特性可能会改变，例如车辆的加速性能。

- 车速和驾驶方式应始终与能见度、天气情况、路面状况和交通状况以及高压电池的电量相符。

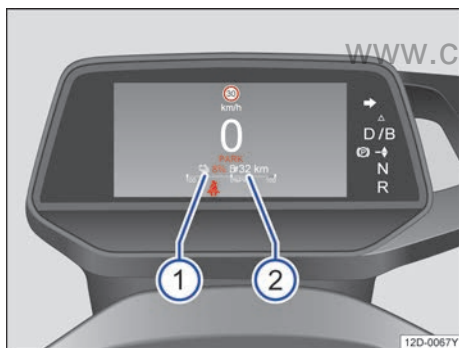
提示

高压电池自行放电（例如因车辆停放时间长达数月导致）可能在环境温度较高且蓄电池电量过低时导致高压电池出现损坏。

- 始终确保高压电池电量充足！



当车外温度很低时，可能会降低电动行驶时的续航里程。

行驶功率表

注意本章节开始处第 15 页上的



图 10 在数字组合仪表中：行驶功率表（示意图）

行驶功率表显示行驶期间电驱动装置的当前性能和当前驱动功率。

显示方案

行驶功率表通过在中间分开的进度条，在左侧显示可用的能量回收→图 10 ①（绿色），在右侧显示可用的牵引力→图 10 ②（蓝色）。如果相应的进度条达到末端标记，说明可用性不受限制。如果有限制，则显示的进度条会相应缩短。

通过一个更亮的进度条动态显示当前的驱动功率，或是作为能量回收功率（浅绿色）显示在左侧，或是作为牵引力功率（浅蓝色）显示在右侧。

如果当前的驱动功率和当前可提供的功率相同（进度条长度相同），说明达到电驱动装置的功率限制。

影响因素

除了车速外，还有下述影响因素：

- 牵引力和能量回收的可用性，取决于高压电池的电量。当电量高时可能限制能量回收，而当电量低时可能限制牵引力。
- 极低或极高的高压电池温度，可能会导致可用的驱动功率降低。从而影响牵引力和能量回收。

警告

当电驱动装置的功率降低或者高压电池的电量达到备用电量区域时，行驶特性可能会改变，例如车辆的加速性能。

- 车速和驾驶方式应始终与能见度、天气情况、路面状况和交通状况以及高压电池的电量相符。



并非在每种车速下都能达到功率限制。

平视显示器 (HUD)

注意本章节开始处第 15 页上的



图 11 驾驶员视野内：平视显示近景区域①和增强现实远景区域②

平视显示器 (HUD) 将所选的辅助系统或信息娱乐系统信息显示或警示信息投射到驾驶员的视野范围内。

显示区

关于平视显示器中显示的区域说明→图 11：

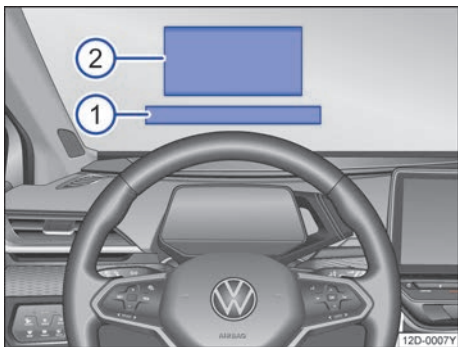
— 平视显示器临近区域

在平视显示近景区域①显示关于车速、导航和驾驶辅助系统的信息。

— 增强现实平视显示器 (AR-HUD)

根据情况，AR-HUD 可以将显示信息直接投射在远景 AR 区域 (→ 图 11②处)。例如，在激活驾驶辅助与导航情况下。

视装备而定，显示信息的数量和范围有所不同。

打开和关闭平视显示器

可以在信息娱乐系统的车辆设置中开启和关闭平视显示器。

- 点击功能按键 **车辆**。
- 选择 **车辆** 菜单。
- 选择 **内部** 视图并点击 **平视显示** 列表。
- 根据需要，打开和关闭平视显示器。

高度设置

在信息娱乐系统的车辆设置中的相应菜单内设置平视显示器，即可对视角进行相应调整。

- 设置之前请采用最佳的坐姿，确保坐姿没有过高或者过低。
- 通过功能按键设置平视显示器的所需位置和倾斜度。
- 小提示：平视显示器虽然可以一定范围内进行高低调整，针对特定的坐姿和身高情况下仅有部分区域可以观看到并达到最佳观看效果。建议调整平视显示器的上部方框到地平线附近 (齐平或略低位置)。您也可以根据自己习惯尝试调整到不同到或者喜欢的位置来获取最佳观看效果。

信息娱乐系统中的设置

在信息娱乐系统的车辆设置中可对平视显示器进行其它设置。

设置方法如下：

在子菜单平视显示器设置中：

- 平视显示器的显示亮度设置。显示亮度随环境亮度的降低而自动降低。基本亮度与仪表和开关照明同时设置 → 第 77 页。
- 平视显示器的显示内容也可通过平视显示设置菜单进行显示内容的选择。
- 也可以在较差的天气情况下 (例如下雪时) 使用平视显示器的备选配色方案。

 带偏振滤光片的太阳镜可能会对可读性产生不利影响。

 因为不利的日照可能出现反射。

 平视显示器的最佳观察状况取决于坐姿和平视显示器的高度设置。

显示屏显示

 注意本章节开始处第 15 页上的 。



图 12 显示屏显示

数字组合仪表中可能的显示

视汽车装备而定，在数字组合仪表中可能显示不同的信息：

车门、前舱盖和行李厢盖未关闭。

- 警告和信息文本 → 第 14 页。
- 导航提示。
- 环境温度显示。
- 保养周期显示。
- 续航里程表。
- 超速提醒。
- 交通标志识别功能识别到的交通标志 → 第 19 页。
- 高压电池充电时的剩余充电时间。

车门、前舱盖和行李厢盖未关闭

解锁车辆后以及驾驶期间，在数字组合仪表中显示未关的车门以及未关的前舱盖或行李厢盖，可能还会发出声音信号。

环境温度显示

在车外温度低于约 +4 °C 时，在数字组合仪表上方中会出现一个冰晶符号 。该符号会保持亮起，直至车外温度上升到超过 +6 °C → 第 22 页，数字组合仪表中的活动。

里程显示

总里程表记录了车辆总的行驶里程。

续驶里程显示

在相同的驾驶方式和相同的消耗下使用当前蓄电池容量大概还能行驶的行驶里程。计算时需要用到当前能耗等。

警告

在车外温度高于冰点的情况下道路和桥梁可能结冰。

- 冰晶符号表明可能有结冰。
- 在车外温度高于 +4 °C 时，即使未显示冰晶符号，也可能结冰。

 数字组合仪表上的一些显示可能因突发事件（如有超速提醒）而被淡出。

 视装备而定，某些设置和显示也可以在信息娱乐系统中实现。

 如果存在多条警告信息，则各个符号依次出现在中下方几秒钟。这些符号会一直出现，直到原因被排除为止。

 如果打开点火开关后出现功能故障方面的警告信息，可能无法按照以上描述进行设置或显示信息。这种情况下让上汽大众经销商排除功能故障。

警告和信息文本

 注意本章节开始处第 15 页上的 。

在打开点火开关时或在行驶期间，会检查车辆的某些功能和车辆组件的状态。通过带有文字信息的红色和黄色警告符号在组合仪表显示屏上显示功能故障，必要时还会发出声音信号。视组合仪表型号而定，文本和符号的显示可能有所不同。

 优先权为 1 的警告信息

红色的中央警告灯闪烁或亮起，有时还会同时响起警告音或显示额外的符号。 **不要继续行驶！** 存在危险。检测出现故障的功能并排除原因。必要时请专业人员帮助处理。

 优先权为 2 的警告信息

黄色的中央警告灯闪烁或亮起，有时还会同时响起警告音或显示额外的符号。功能失效或缺少油液会导致车辆损坏和车辆失灵。尽快检测出现故障的功能。必要时请专业人员帮助处理。

在使用维护说明书中，可以找到当前警告信息的更多提示。

信息文本

关于车辆上不同进程的信息。

 如果打开点火开关后出现功能故障方面的警告信息，可能无法按照以上描述进行设置或显示信息。这种情况下让上汽大众经销商排除功能故障。

交通标志识别

 注意本章节开始处第 15 页上的 。



图 13 在组合仪表显示屏上：识别到的带所属附加标志的限速示例

交通标志识别在点火开关接通时始终激活。该系统通过车内后视镜镜脚中的摄像头探测标准化的交通标志，并告知驾驶员识别到的限速、禁止超车标志和危险标志。在系统极限内，系统还会显示附加标志，例如时间限制或雨天和雾天限制。在平视显示器（HUD）以通用附加标志的形式显示这些附加标志。即使在无标记的路段，该系统也可能会显示当前适用的限速。

显示屏显示

交通标志识别不仅会显示高速公路或机动车道上的限速或禁止超车标志，还会显示取消所有路段限制的交通标志。

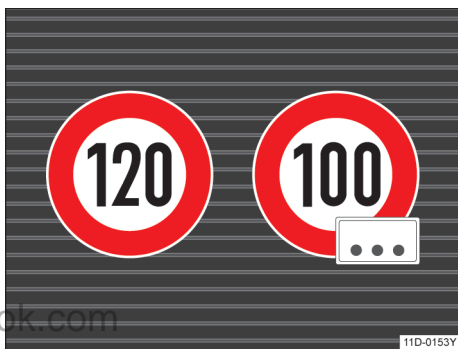
交通标志识别检测到的交通标志会在组合仪表中显示。取决于车内所安装的信息娱乐系统，此处也可能显示交通标志。

视装备而定，还会在平视显示器（HUD）上显示下列信息：

无可用的交通标志。 系统正处于初始化阶段。或：摄像头未识别出指示或禁令标志。

故障：交通标志识别。 系统故障。请前往上汽大众经销商处寻求帮助。

超速提醒当前不可用。 交通标志识别的超速提醒存在故障。请前往上汽大众经销商处寻求帮助。

交通标志识别：请清洁前窗玻璃！ 前窗玻璃的摄像头区域脏污或摄像头视野受天气影响。请清洁前窗玻璃。

交通标志识别当前受限。 信息娱乐系统无数据传输。检查信息娱乐系统是否加载了有效的地图数据。或：车辆所处的地区不在信息娱乐系统中保存的地图上。

无可用数据。 在目前驾驶的国家中不支持交通标志识别。

交通标志显示

在对来自摄像头、信息娱乐系统和当前车辆数据的信息进行检查和分析后，交通标志识别会显示最多两个适用的交通标志和一个所属附加标志→图 13：

第 1 位： 在显示屏左侧会向驾驶员显示当前适用的交通标志，例如限速标志 120 km/h →图 13。

第 2 位： 可以在第 2 位显示另一个交通标志，例如一个危险符号、一个禁止超车标志或一个限速标志。

附加标志： 在适用的交通标志下面显示识别到的附加标志，例如：路面湿滑或时间限制。受系统限制，可能显示一条通用附加标志。在平视显示器 (HUD) 上会补充显示适用的交通标志和通用的附加标志。

危险符号显示功能并非在所有国家均可行，系统可能无法检测到所有的危险符号。

超速提醒

如果交通标志识别探测到超出有效的限速，则会发出声音警告或在组合仪表显示屏上显示相应信息。

超速提醒可以在信息娱乐系统的车辆设置中进行设置或完全禁用→第 22 页。超速提醒可设置为超出允许车速 0 km/h、5 km/h 或 10 km/h 的数值。

禁止驶入警告

如果交通标志识别在单行道或高速公路出口处探测到禁止驶入标志，则会发出声音警告并在组合仪表显示屏上显示相应信息。

功能限制

交通标志识别受限于系统极限。以下条件可能导致交通标志识别功能受限或完全不发挥作用：

- 在能见度较差时，例如下雪、下雨、起雾或有强水花。
- 由于迎面来车或日照导致眩目时。
- 车速高。
- 摄像头被遮住或弄脏。
- 交通标志不在摄像头视野范围内。
- 交通标志部分或完全被树木、积雪、污垢或其它车辆等遮住。
- 交通标志不符合标准。
- 交通标志损坏或弯曲。
- 龙门架上的可变交通标志（交通标志由 LED 或其它灯具实现可变显示）。
- 信息娱乐系统的地图资料过时。
- 车辆上贴有表示交通标志的标签时，例如卡车车限速标志。

警告

交通标志识别的智能技术不能超越物理规律的限制，只能在系统极限范围内工作。不得因交通标志识别提高了舒适性而冒险行驶。该系统不能代替驾驶员的注意力。

- 始终根据能见度、天气情况、路面状况和交通状况调整车速和驾驶方式。
- 能见度较差、黑暗、下雪、下雨和雾霾都可能导致系统不识别或错误识别交通标志。
- 如果摄像头视野范围脏污、被遮盖或受损，则可能影响交通标志识别功能。

警告

交通标志识别的行车建议和显示的交通标志可能与当前的交通状况有出入。

- 不是所有交通标志都能由系统识别到并正确显示。
- 路旁的交通标志和交通规定优先于交通标志识别的驾驶建议和显示。

时间和日期

注意本章节开始处第 15 页上的 ▲。

通过信息娱乐系统设置时间和日期

- 点击功能按键(设置)→第 22 页。

- 选择 **常规设置**。
- 选择 **时间和日期**。
- 选择时间源：
 - 自动。
 - 手动。

时间和日期只会在信息娱乐系统中显示。

驾驶辅助系统按钮

🔊 注意本章节开始处第 15 页上的 **▲**。

通过驾驶辅助系统的按钮可以调出信息娱乐系统中的 **驾驶辅助** 菜单。驾驶辅助系统的按钮位于信息娱乐系统下方的操作区上。

在辅助系统菜单中可以打开和关闭各个驾驶辅助系统并进行个性化设置 → 第 22 页。

- 按压按钮 **🔍**
- 选择 3D 或列表视图。
- 调出驾驶辅助系统并根据需要进行设置。开通的功能以彩色突出显示。
- 按压按钮 **⏪** 或按钮 **⏩**，即可返回上一菜单。

售后服务菜单

🔊 注意本章节开始处第 15 页上的 **▲**。

在信息娱乐系统的售后服务菜单中，可以视装备而定进行设置。

调出售后服务菜单

- 点击信息娱乐系统中的功能按钮 **🚗**。
- 选择 **状态** 菜单。

调出所需菜单并根据需要进行设置。开通的功能以彩色突出显示。

- 点击 HOME 按钮 **🏠**，即可返回上一菜单。

显示车辆识别代号

- 在 **状态** 菜单下选择 **保养** 菜单。显示车辆识别代号。

保养周期显示

🔊 注意本章节开始处第 15 页上的 **▲**。

在组合仪表显示屏和信息娱乐系统中显示关于保养项目的信息。

组合仪表和信息娱乐系统有各种不同的规格，因此显示屏的规格和显示可能有所不同。

售后服务到期提醒

如果售后服务或车况检查马上要到期，打开点火开关时会出现售后服务到期提醒。

显示的公里数或时间，是下次售后服务前可行驶的里程及时间。

保养项目

如果售后服务即将到期或车况检查即将到期，打开点火开关时会出现一个声音信号，同时扳手符号 **🔧** 和以下某项显示会共同在组合仪表显示屏中出现几秒钟：

- 立即进行车况检查！
- 距离下次车况检查还有 xx km！
- 距离下次车况检查还有 xx 天！

查询售后服务期限

在点火开关已打开且车辆静止的情况下，可以查询当前的售后服务期限：

- 点击功能按钮 **🚗**。
- 点击功能按钮 **状态** 和状态视图。
- 选择菜单项 **保养**，以便显示售后服务信息。

复位保养周期显示

如果售后服务或车况检查不是由上汽大众经销商进行的，则可以如下复位显示：

- 保养周期显示只能通过售后服务菜单复位。

不要在保养周期之间复位保养周期显示，否则会导致错误显示。

i 在生成行驶准备就绪状态时或按压多功能方向盘上的 **OK** 按钮后，售后服务信息在几秒钟后隐去。

i 在带可变售后服务的车辆上，如果 12 伏汽车蓄电池曾较长时间断开，则无法再计算下次售后服务的到期时间。保养周期显示因此可能显示错误的计算结果。在这种情况下要遵守所允许的最大保养周期。

信息娱乐系统中的操作和显示

主题引言

该章节包含有关下列主题的信息：

- 车辆设置菜单 22
- 极智灯光 (ID. Light) 22

信息娱乐系统将一些重要的汽车系统结合成一个中央操作元件，例如菜单设置、收音机或导航系统。

操作基本原则

接下来的段落中包含对菜单 **车辆** 中的设置十分重要的信息。

系统设置和车辆信息显示

按下功能按键 **车辆** 后，可通过操作相应的功能按键显示信息或进行设置。通过点击功能 **按键** 状态，例如可以显示本车状态：

- 车辆设置 → 第 22 页。
- 本车状态。
- 行驶数据。
- 电动信息显示。
- 视装备而定：功率监视器。
- 视装备而定：单圈计时器。

警告

如果驾驶员转移注意力，则可能导致事故和受伤。操作信息娱乐系统可能转移对路况的观察。

- 驾驶时始终聚精会神，并充满责任心。

i 12 伏汽车蓄电池电量过低或经过更换时，系统设置（时间、日期、个人便捷设置和编程）和用户账号在行驶准备就绪后可能会被更改或删除。在 12 伏汽车蓄电池重新充足电后，请检查和更正设置。

车辆设置菜单

注意 本章节开始处第 22 页上的 **警告**。

在信息娱乐系统的车辆设置中可以打开和关闭以及设置单个功能和系统。

调出车辆设置菜单

- 打开点火开关。

- 必要时打开信息娱乐系统。
- 点击功能按键 **车辆**。
- 要在车辆菜单中调出其它子菜单或在菜单项中进行设置，则点击相应功能按键。
- 调出所需菜单并根据需要进行设置。开通的功能以彩色突出显示。
- 点击 **返回** 按钮，即可返回启动屏幕。

极智灯光 (ID. Light)

注意 本章节开始处第 22 页上的 **警告**。

极智灯光是一种可为您显示车辆状态补充信息的智能照明方案。在生成行驶准备就绪状态后以及行驶过程中，通过极智灯光帮助传输当前行驶状况的信息。

显示的信息

- 上锁和解锁。
- 欢迎和再见流动灯光。
- 充电过程。
- 语音操作。
- 来电。
- 导航。
- 行驶功率降低。
- 车前测距监控系统的制动要求。

调节亮度

- 在信息娱乐系统中，点击功能按键 **车辆**。
- 选择 **车辆** 菜单。
- 选择内部的显示内容。随后点击功能按键 **极智灯光**。
- 通过触摸调节器调节亮度。
- 点击 **返回** 按钮，即可返回上一菜单。

信息娱乐系统中的设置

- 点击功能按键 **车辆** → 第 22 页。
- 选择内部的显示内容。随后点击功能按键 **极智灯光**。
- 根据需求设置极智灯光的功能。通过彩色的功能按键突出显示已打开的功能。

i 显示的信息可能因为系统更新被改变和扩展。

安全性

常规提示

主题引言

核对表

为了自身和乘员的安全，每次行车前和每次行驶期间都必须注意以下事项→▲：

- ✓ 确保车灯正常工作。
- ✓ 检查轮胎充气压力→第 175 页。
- ✓ 检查高压电池电量→第 141 页。
- ✓ 确保所有车窗玻璃的视野清晰。
- ✓ 不得阻碍至电驱动装置的空气供给，不得用盖罩或隔热材料覆盖电驱动装置→第 161 页。
- ✓ 将物品和所有行李件可靠地固定在储物箱中、行李厢中，必要时固定在车顶上→第 137 页。
- ✓ 确保无物品干涉踏板操作。
- ✓ 用合适的儿童座椅保护儿童，并帮助其系好安全带→第 37 页。
- ✓ 驾驶员和乘员应按身高调节座椅、头枕和后视镜。
- ✓ 行驶之前采取正确的坐姿，行驶过程中也保持正确的坐姿。此要求也适用于所有乘员→第 25 页。
- ✓ 行驶之前正确系好安全带，行驶过程中也保持安全带正确系好。此要求也适用于所有乘员→第 27 页。
- ✓ 车内乘员数量不得超过座位及安全带的数量。
- ✓ 反应能力下降时切勿驾驶汽车（例如，药品和酒精均会削弱人的反应能力）。
- ✓ 切勿让设置和调用菜单、乘员或电话通话转移对路况的观察。
- ✓ 必须按能见度、天气状况、道路及交通状况适时调整车速和驾驶方式。
- ✓ 严格遵守交通规则和法定车速限制。
- ✓ 长途旅行时要定时休息，至少每两个小时休息一次。
- ✓ 按宠物的体重和大小用合适的装置安置好宠物。

在国外行驶

在某些国家可能会执行与汽车的制造状态不同的特殊安全标准和废气相关规定。上汽大众汽车建议，在国外行驶之前先到上汽大众经销商处了解法律规定和旅行目的地的以下事项：

- ✓ 汽车是否必须为国外行驶进行技术准备，例如粘贴遮盖或调整大灯？
- ✓ 是否有保养和维修工作必需的工具、诊断设备和配件？
- ✓ 旅行目的地是否有上汽大众合作伙伴？
- ✓ 出厂时安装的信息娱乐系统是否能够在旅行目的地使用现有的导航数据正常执行导航功能？
- ✓ 在旅行目的地国行驶时是否需要专用轮胎？
- ✓ 旅行目的地国是否对灭火器有规定？
- ✓ 要注意安全反光背心上的哪一个要求？
- ✓ 是否需要专用的充电线以便在旅行目的地的电源插座上充电？

充电时检查

只有在熟悉必要的操作和通用的安全防护措施以及合适的工具时，才能自行在前舱内作业→第 161 页！否则请将所有作业交由上汽大众经销商进行。注意定期进行以下检查：

- ✓ 车窗玻璃清洗液液位→第 163 页
- ✓ 电驱动装置冷却液液位→第 164 页
- ✓ 制动液液位→第 166 页
- ✓ 轮胎压力→第 175 页
- ✓ 保证交通安全所需的汽车照明→第 77 页：
 - 转向信号灯
 - 驻车示宽灯、近光灯和远光灯
 - 尾灯
 - 制动灯
 - 后雾灯
 - 牌照灯

危险

请注意关于副驾驶前方安全气囊的重要安全提示。

警告

要始终遵守交通规则和车速限制并有预见性地驾驶。正确评估行驶状况并预先熟悉行驶路线，是安全到达行驶目的地的关键。

- 当车辆发生碰撞事故，可能导致高压系统受损，产生安全隐患，建议用户及时联系上汽大众经销商进行处理，消除故障隐患，确保行车安全。

提示

上汽大众汽车对因保养不充分或未使用原厂部件造成的汽车损坏不承担责任。

对车辆定期执行保养工作不仅可维护车辆，还可确保车辆的运行和行驶安全性。因此请按照规定进行保养工作。在恶劣的运行条件下，某些保养工作可能在下次保养到期之前就需要进行。恶劣的条件例如有频繁“起步停车行驶”或在灰尘量大的地区行驶。其它信息请向上汽大众经销商咨询。

高电压系统

主题引言

该章节包含有关下列主题的信息：

- 关于高电压系统的一般提示

24 <

- 高电压系统上或可能受高电压系统间接影响的系统上的作业，只允许由具有相应资质并受过相关培训的专业人员进行。
- 在高电压组件附近用可产生碎屑、导致变形、边缘锋利的工具或热源（例如焊接、钎焊、热空气或热粘贴）进行作业之前，应先切断电源。只允许由具有资质和经过培训的专业人员切断高压电源。
- 在高电压系统和高压电池上进行一切作业时都必须遵守上汽大众汽车标准和规范。
- 将汽车钥匙可靠地保存在与车辆有足够距离之处，以避免车辆被意外打开。
- 从高压电池中排出或溢出的气体可能有毒或易燃。
- 汽车或高压电池的损坏可能导致有毒气体立即或延迟排出。排出的气体也可能引起火灾。发生损坏时务必打开车窗，以便能够将排出的气体从车内导出。不要吸入气体。
- 切勿接触从高压电池中流出的液体和排出的气体，在高压电池损坏时尤其要注意。
- 发生火灾时应离开危险区域并拨打火警电话。告知消防队这是一辆电驱动汽车。
- 务必通知救援人员，汽车装备了高压电池。
- 并将随车救援手册（说明书皮包中附带）交予救援人员。

关于高电压系统的一般提示

危险

本车的高电压部件（贴有警示标志）和高电压线缆（橙色线缆）具有危险，可能导致烧伤、其它伤害和致命的电击。

- 要始终认为高压电池已充满电并且所有高电压组件都带电。这也可能在电驱动装置关闭和点火开关关闭的情况下发生。
- 切勿用手、首饰或其它金属触碰高电压电缆、高压电池或高压电池的电极，或用首饰或其它金属物品接触，在高电压电缆、高压电池或高压电池电极损坏时尤其要注意。
- 切勿自行在高电压网络、高电压电缆和高压电池上进行任何工作。
- 切勿私自打开、保养、维修高电压网络的组件和部件，或将它们从高电压网络上脱开。
- 切勿损坏、更改、拆卸橙色高电压电缆，或将其从高电压网络上脱开。
- 切勿私自打开、改动或拆卸高压电池的盖板。

警告

电动汽车在静止状态下不会产生任何运行噪音，且在行驶模式下也只会产生较低的运行噪音。因此，行人和儿童等其它交通参与者无法或很难听到和感觉到电动汽车。这可能导致事故和受伤，例如在交通噪音较低的区域、在调头或倒车时。必要时开启 e-Sound 功能→第 101 页。

警告

汽车处于行驶准备就绪状态时，切勿在无人看管的情况下停放汽车。尽管电驱动装置已关闭，踩下加速踏板时，汽车仍可能移动。这可能导致事故和重伤。通过组合仪表显示屏中的指示灯 **READY** 显示行驶准备就绪状态→第 99 页。

- 离车时请务必确保点火开关已关闭。

提示

切勿在高压电池电量低后长时间行驶。高压电池中储存的能量可能不足以让车辆行驶到就近的充电站。

- 在车外温度较低并由此使高压电池温度很低的情况下，车辆的续驶里程可能减少，甚至可能难以启动。

坐姿

主题引言

该章节包含有关下列主题的信息：

- 错误坐姿引起的危险 25
- 正确坐姿 26

座位数

本车按照装备配备有 6 个或 7 个座位。每个座位都配备有安全带。

	6 座车型	7 座车型
前排座位	2	2
第二排座位	2	3
第三排座位	2	2

警告

在突然行驶和制动时、在发生撞车或事故时和在安全气囊触发时，错误的坐姿会增大受伤或致命伤的风险。

- 所有乘员在起步前都必须始终以正确的坐姿坐好并在行驶过程中保持正确坐姿，同时佩戴好安全带。
- 乘员数不得超过车内配安全带的座椅数。
- 儿童要始终用许可的、合适的且符合其身高和体重的儿童安全座椅
→ 第 37 页、→ 第 33 页。
- 汽车行驶时双脚务必始终置于脚部空间内，切不可将双脚搁在仪表板或伸到车窗外，否则，安全气囊和安全带将不能充分发挥保护作用，发生事故时极易受伤。

警告

在每次行车前，务必将座椅、安全带和头枕进行正确调节并确认所有乘员都已正确系好安全带。

- 适当往后移动副驾驶员座椅。
- 调节驾驶员座椅，确保胸部和方向盘中部之间至少有 25 cm 的距离。如果由于身体情况不能满足该要求，务必与上汽大众经销商联系，以便在必要时安装特殊装备。

- 切勿在座椅靠背向后倾斜过大的情况下驾驶。座椅靠背越向后倾，因安全带佩戴走向错误和坐姿错误而导致的受伤风险就越大。
- 切勿在座椅靠背向前倾斜的情况下驾驶。前部安全气囊触发时可能向后猛击座椅靠背并伤害到后座上的乘员。
- 汽车行驶时前排人员应与方向盘和仪表板保持足够的距离。
- 在前座椅已正确调节好后，就座时务必背部垂直靠在座椅靠背上。不得使任何身体部位紧贴安全气囊（例如侧面安全气囊）的安装位置。

错误坐姿引起的危险

注意本章节开始处第 25 页上的 ▲。

坐姿不正确可能导致乘员严重受伤！

正确佩戴安全带方能充分发挥其保护作用，而坐姿不正确或安全带佩戴不当时将大大降低安全带的保护功能，加大乘员的受伤风险。作为驾驶员，您有责任对您自身及乘员的安全，尤其是儿童的安全负责！

下列不正确坐姿均可能危及车内所有驾乘人员。虽未涵盖所有不正确坐姿，但上汽大众希望您了解不正确坐姿的危害性。

行驶中务必杜绝下列不正确坐姿：

- 站在车内；
- 站在座椅上；
- 跪在座椅上；
- 靠背向后过度倾斜；
- 倚靠在仪表板上；
- 躺在后排座椅上；
- 坐在座椅前沿；
- 倚坐在一侧；
- 倚靠在车窗上；
- 双脚伸出车窗；
- 双脚搁在仪表板上；
- 双脚搁在座椅面上；
- 不系安全带在座椅上活动；
- 在行李厢里载人。

正确坐姿

注意本章节开始处第 25 页上的 ▲。



图 14 驾驶员与方向盘之间至少保持 25 cm 的距离



图 15 驾驶员头枕的正确位置

下面给出了所有汽车乘员的正确坐姿。

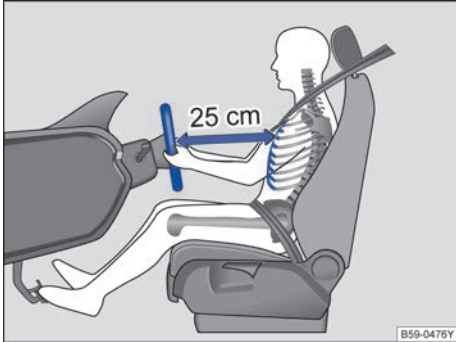
驾驶员的正确坐姿

驾驶员的坐姿是否正确对安全性和降低驾驶疲劳至关重要。

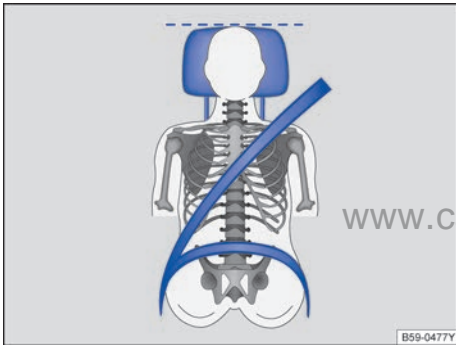
为降低事故伤亡程度，建议驾驶员对座椅做如下调节：

- 前后移动座椅至合适位置，稍弯膝即可完全踏下加速踏板及制动踏板。
- 调节方向盘，使驾驶员胸部与方向盘之间至少保持 25 cm 的距离→图 14。
- 调整座椅高度至合适位置，使双手可以舒服地够到方向盘。
- 将靠背调节并锁定至合适角度→图 14，使背部于靠背完全贴合。
- 调节头枕，使头枕的上沿与您的头顶等高，不可低于眼睛，头部尽可能贴近头枕→图 15。

- 将双脚置于脚部空间内自己觉得舒服的位置。
- 正确佩戴安全带→第 27 页。

前排乘员的正确坐姿

前排乘员与仪表板之间必须保持适当的距离，发生事故安全气囊触发时安全气囊方能充分发挥保护作用。

为降低事故伤亡程度，建议前排乘员对座椅作如下调节：

- 适当后移座位。
- 将靠背调节并锁定至合适角度→图 14，使背部于靠背完全贴合。
- 调节头枕，使头枕上沿与头顶等高，但勿低于眼睛，头部尽可能靠近头枕→第 68 页。
- 双脚置于座椅前的脚部空间内。
- 正确佩戴安全带→第 27 页。

后排乘员的正确坐姿

为降低紧急制动或发生事故时的死亡率，后排乘员须遵守下列事项：

- 将靠背调节并锁定至合适角度→图 14，使背部于靠背完全贴合。
- 正确调节头枕，使其上沿与头顶等高，但勿低于眼睛，头部尽可能贴近头枕→第 68 页。
- 双脚置于后排座椅前的脚部空间内。
- 正确佩戴安全带→第 27 页。
- 携带儿童行驶时应采用合适的儿童座椅保护儿童→第 37 页。

警告

不恰当地调节座椅可能导致事故和受伤。

- 只能在汽车停住时调节座椅，否则座椅可能在行驶过程中意外自行移动并且汽车可能会失去控制。此外在调节时请采取正确的坐姿。
- 调整座椅高度或位置时一定要小心！调整前座椅时如不注意可能会造成挤伤。
- 不允许有物品限制前排座椅的调节范围。

安全带

主题引言

该章节包含有关下列主题的信息：

– 警告灯	28
– 正面碰撞及其物理原理	28
– 乘员未系安全带时会出现什么情况？	29
– 安全带的保护功能	29
– 与安全带相关的工作	30
– 佩戴安全带	30
– 安全带佩戴走向	31
– 安全带高度调节	32
– 安全带自动回卷装置	32
– 安全带的两种燃爆预收紧装置	32
– 卷收器和端部的燃爆预收紧装置使用须知	33

要定期检查所有安全带的状态。在安全带织物、安全带连接件、安全带自动回卷装置或锁扣损坏时，要尽快由上汽大众经销商更换相应的安全带 → **▲**。上汽大众经销商可提供与汽车、装备和车款相符的正确配件。

警告

安全带佩戴不当或根本不系安全带将引发严重伤亡事故！

- 紧急制动或发生事故时，佩戴正确的安全带可大大降低乘员的受害程度。因此，行驶时所有驾乘人员必须正确佩戴安全带。
- 孕妇或残疾人也须正确佩戴安全带，否则，发生事故时也可能严重受伤，保护未出生婴儿的最佳方法就是保护孕妇。

警告

- 所有乘员均应坐在各自的座椅上。
- 所有驾乘人员均须佩戴各自的安全带。
- 行驶时应按照儿童的体型采用合适的儿童安全座椅加以保护。

警告

安全带佩戴不当或根本不系安全带可能引发严重伤亡事故！正确使用安全带方能充分发挥其保护作用。

- 行驶时，即使在市区内行驶时也务必系好安全带，同车的其它乘员均须系好安全带！
- 安全带的走向及位置必须正确。否则，安全带将不能充分发挥保护作用。
- 行驶时双脚必须置于座椅前的脚部空间内。

- 行驶中切勿解开安全带，否则，发生事故时，极易严重致伤，甚至致死乘员！
- 切勿扭曲安全带。
- 切勿使安全带卡在某处，或与尖角棱边相摩擦，损坏安全带。
- 为避免受伤，切勿将安全带压在诸如眼镜、钢笔等坚硬或易碎的物品上。
- 切勿将安全带压在上臂上或处于任何不正确位置。
- 佩戴安全带时应脱去宽松笨重的服装，以免影响安全带的保护作用。
- 切勿用卡夹、固定环或类似器具改变安全带的走向。
- 一个人只可系一条安全带。
- 切勿将儿童或婴儿抱在怀里乘车和共用安全带。
- 行驶期间使用与儿童体重和身材相符的儿童安全座椅以及正确系好的安全带保护车内的儿童 → 第 37 页。
- 锁舌始终只可插入相应座椅的安全带锁中，然后牢固卡止。使用不属于相应座椅的安全带锁会降低保护作用，并且可能导致受伤。
- 切勿让异物和液体进入安全带锁的锁扣插口中。否则可能影响安全带锁和安全带的功能。
- 安全带必须始终保持清洁！脏污的安全带可能影响安全带自动收卷器的收卷功能。

警告

损坏的安全带意味着很大的危险，并且可能导致受伤或致命伤。

- 如安全带、安全带连接件、安全带收卷器或锁止件破损，则发生事故时可能导致人员严重受伤！因此，务必定期检查车内所有安全带的状况。
- 切勿将安全带卡在车门内，或座椅机械机构中，从而造成损坏。
- 凡因事故损坏或受力伸长的安全带必须及时到上汽大众经销商处更换，即使无明显损伤，也须更换。同时，还应检查安全带固定装置是否损坏。
- 切勿自己尝试修理、改装或拆卸安全带。安全带、安全带自动回卷装置和锁扣的所有维修只可由上汽大众经销商进行。

警告灯

注意本章节开始处第 27 页上的 ▲。



图 16 安全带未系警告灯

亮起或闪烁	可能的原因	解决措施
	前排驾驶位或副驾驶位置都坐有乘客时，未系上安全带。	系上安全带。
	副驾驶座椅上放有物品。	将物品从副驾驶座椅上取下并可靠存放。
	后排该座椅上的乘员未系上安全带。	系上安全带。
	后排该座椅上的乘客已系上安全带。	属于正常现象。
	后排该座椅未被占用。	属于正常现象。

在打开点火开关时，某些警告灯和指示灯会短暂亮起，表明在进行功能检测。它们在几秒钟后会消失。

车辆开始行驶或行驶期间，如果未按需求系上安全带，且车速超过 25km/h 时，仪表会发出声音提醒信号，同时安全带警告灯 闪烁，当安全带系好后，声音信号会停止，同时安全带警告灯 熄灭。

警告

- 正确系好安全带便能在紧急制动和交通事故中降低受伤的危险。因此，您和乘员在汽车行驶期间都要一直正确系好安全带。
- 如果忽视亮起的警告灯、相应的提示和警告说明，可能会导致严重的人身伤害、汽车损坏或交通事故。

正面碰撞及其物理原理

注意本章节开始处第 27 页上的 ▲。



图 17 汽车驶向一砖墙，驾乘人员未系安全带



图 18 载有未系安全带的驾乘人员的汽车撞到墙上

汽车正面碰撞时会产生大量动能。

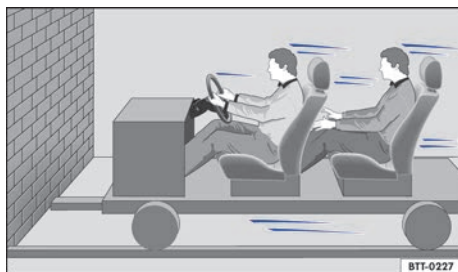
汽车正面碰撞的物理原理相当简单。行驶中的汽车和乘员均具有能量-动能 → 图 17。

“动能”的强弱取决于汽车的车速和车内驾乘人员的质量。车速越高，质量越大，则碰撞时释放的能量越强，而其中车速是决定因素，例如，车速自 25 km/h 提高到 50 km/h，则动能将增加至四倍。

即使汽车以 30 km/h 至 50 km/h 的时速行驶，碰撞时产生的作用在人体上的力也可超过一吨。车速越高，碰撞时产生的作用力越大。

未系安全带的乘员未与汽车“结合为一体”，因此，碰撞时未系安全带的乘员仍以碰撞前的车速向前运动。本例介绍的碰撞物理原理不仅适用于汽车正面碰撞，也适用于汽车其它所有碰撞类型。

乘员未系安全带时会出现什么情况？

☞ 注意本章节开始处第 27 页上的 ▲。



图 19 碰撞时未系安全带的驾驶员被猛烈抛向前方



图 20 未系安全带的后排乘员被猛烈前抛，撞击佩戴安全带的驾驶员

普遍存在一种错误观念，认为汽车发生轻度碰撞时用双手控制身体即可免遭伤害！

即使低速行驶，碰撞时作用在人体上的力也很大，根本不可能用双手控制住自己的身体。正面碰撞时未系安全带的驾乘人员将被前抛，猛烈撞击方向盘、仪表盘、风窗玻璃或前抛车中的任何物品→图 19。

安全气囊不能取代安全带。发生碰撞事故安全气囊触发时，安全气囊仅提供辅助保护作用，因此，行驶中所有乘员（包括驾驶员）必须正确佩戴安全带。

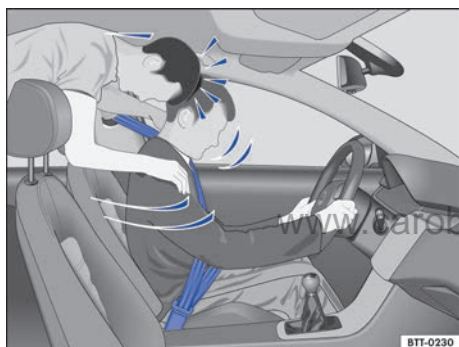
无论是否配备安全气囊，正确佩戴安全带均能有效降低事故伤亡率。

请注意，安全气囊只能触发一次。为获得最佳保护效果，务必正确佩戴安全带。发生事故时，即使安全气囊不触发，安全带也能提供有效保护。

后排乘员也须正确佩戴安全带，否则，发生事故时也将被猛烈前抛。未系安全带的后排乘员不仅会伤及自身，也会危及车内其它人员→图 20。 <

安全带的保护功能

☞ 注意本章节开始处第 27 页上的 ▲。



图 21 紧急制动时正确佩戴的安全带可有效保护驾乘人员

发生事故时未系安全带的驾乘人员极易严重受伤！

正确佩戴安全带不仅可以吸收碰撞产生的大部分动能，还有助于防止可能导致驾乘人员受伤的失控运动。此外，正确佩戴安全带可避免驾乘人员被抛出车外。→图 21。

安全带是主要的乘员保护装置，吸收碰撞产生的大部分动能。此外，汽车前部防撞压损区和其它被动安全系统（如安全气囊）同时吸收碰撞产生的动能，协同安全带进一步降低作用在乘员身上的力，有效保护乘员免遭伤害，或将伤害降至最小程度。

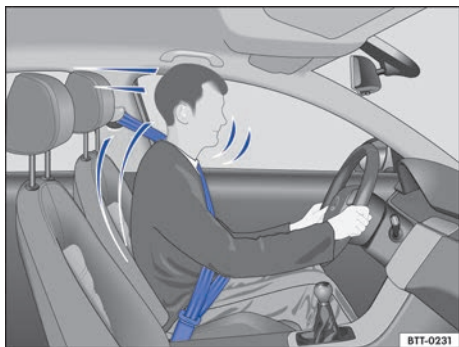
本例介绍的正面碰撞原理同样适用于其它类型的碰撞事故，因此，每次行驶前，请您务必佩戴安全带，同时，督促车内其它乘员系好安全带。

交通事故统计表明，正确佩戴安全带能有效降低事故的伤亡率，提高乘员的存活率。同时，还能充分利用安全气囊的辅助保护作用。因此，大多数国家的交通法规明令行驶时驾乘人员必须佩戴安全带。即使汽车配备安全气囊，但基于下述理由，所有驾乘人员必须佩戴安全带。以前排正面 ▶

安全气囊为例，发生严重正面碰撞时该气囊方触发，但发生轻微正面碰撞、侧面碰撞、追尾碰撞时，系统不会触发该安全气囊。因此，行驶前务必系好安全带，并督促车内所有乘员正确系好安全带。

佩戴安全带

注意本章节开始处第 27 页上的 ▲。



图 22 安全带锁扣和插口



图 23 从插口中松开安全带锁舌

与安全带相关的工作

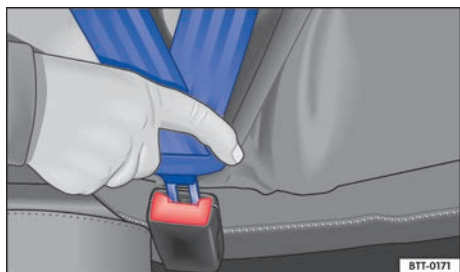
注意本章节开始处第 27 页上的 ▲。

核对表

与安全带相关的工作：

- ✓ 要定期检查所有安全带的状态。
- ✓ 保持安全带清洁。
- ✓ 异物和液体务必要远离安全带、锁舌和安全带锁的锁扣插口。
- ✓ 关闭车门时，避免车门夹住或损坏安全带和锁舌。
- ✓ 切勿私自拆卸、更改或修理安全带和安全带固定元件。
- ✓ 在每次行驶之前，务必要正确系好安全带，行驶过程中也要保持安全带正确系好。

拧转的安全带

如果安全带很难从安全带导向件中拉出，则可能是由于松开安全带时安全带过快缩回导致安全带在侧饰板内拧转，如遇这种情况，请按以下描述进行操作：

- 拉住锁舌将安全带缓慢而小心地完全拉出。
- 排除安全带的拧转，然后将安全带有手缓缓送回。

即使安全带的拧转无法排除，仍要系上安全带。此时请勿将安全带的拧转部分直接贴在人体上！请立即到上汽大众经销商处进行检修。以排除拧转。

正确系好的安全带在紧急制动操作或发生事故时可将乘员保持在位，从而能够提供最大保护 → ▲。

系上安全带

佩戴后，安全带的走向及位置必须正确，否则，安全带将不能充分发挥保护作用 → ▲，在主题引言中，见第 27 页。

- 正确调节前排座椅及头枕 → 第 68 页。
- 慢拉安全带锁舌，将安全带横过胸部和髋部 → 第 31 页。
- 将锁舌插入所属座椅的安全插锁内，下压，直至听到啮合声 → 图 22。安全带锁舌被锁扣锁止。
- 拉一下安全带，确保锁舌和插口牢靠啮合。

安全带均为自动锁止卷收器。慢拉肩部安全带，安全带可自由伸缩，但紧急制动、急加速、在山区上下坡行驶或转弯时，安全带被自动锁止。

解开安全带

安全带只可在汽车停住时松开 → 图 23 → ▲。

- 按压插口边的红色按钮，安全带锁舌自插口内弹出。
- 抓住锁舌往回送，确保安全带能自动卷回，不会在回收过程中缠绕损坏。

警告

发生事故时走向不正确的安全带可能引发严重伤亡事故！

- 座椅靠背处于直立位置，并正确佩戴安全带时，安全带方能充分发挥保护作用。
- 安全带锁舌必须插在所属座椅的插口内，若插在其它座椅的插口内，则安全带将不能发挥保护作用，加大事故受伤风险。
- 若乘员未正确佩戴安全带，则安全带将不能为其提供有效保护。发生事故时，位置不正确的安全带可能造成致命伤害！

安全带佩戴走向

注意本章节开始处第 27 页上的 。



图 24 正确的安全带佩戴走向和正确的头枕调节



图 25 正确的孕妇安全带佩戴走向

在安全带佩戴走向正确时，系好的安全带在发生事故时才能提供最佳保护并降低受伤或致命伤的风险。此外，正确的安全带佩戴走向可把乘员保持在位，确保安全气囊触发时能够提供最大保护。因此要始终系上安全带并注意正确的安全带佩戴走向。

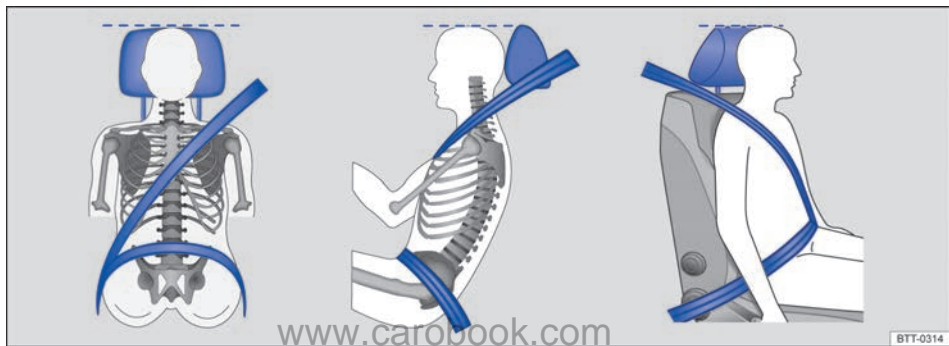
错误的坐姿可能导致严重的或致命的伤害→第 25 页。

正确的安全带佩戴走向

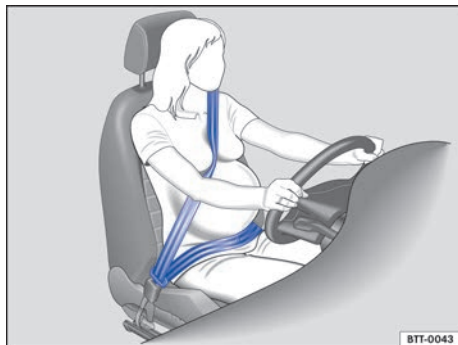
- 肩部安全带部分必须通过肩部中间，并从手臂下通过。切勿勒到驾乘人员颈部和手臂。
- 腰部安全带部分必须始终从髋部前面通过，切勿从腹部勒过。
- 要让安全带始终平展且牢固地紧贴在身上。如有必要，略微拉紧安全带。

孕妇必须将安全带均匀地通过胸部并尽可能低地在髋部前穿过，然后平展紧贴，从而使小腹上不受压力的作用 - 并在整个怀孕过程中都是如此 → 图 25。

使安全带佩戴走向与身材相匹配

可以通过以下装备调节安全带佩戴走向：

- 前座椅安全带高度调节机构。
- 高度可调的前座椅。

警告

错误的安全带佩戴走向在发生事故或突然进行紧急制动和驾驶操作时可能导致受伤。

- 在靠背处于垂直位置且已正确系好安全带时，才能发挥安全带的最佳保护作用。
- 安全带本身或松动的安全带会在安全带从较硬的身体部分滑向较软的部分（如腹部）时，导致受伤。
- 安全带肩部部分必须通过肩部中间，切勿从手臂下或从颈部勒过。
- 安全带必须平展且紧贴上身。
- 腰部安全带部分必须从髋部前面通过，切勿从腹部勒过。安全带必须平展且紧贴髋部。如有必要，略微拉紧安全带。

- 孕妇所佩戴安全带的髋安全带必须尽可能低地在髋部前通过，然后平展地紧贴“隆起的”腹部周围。
- 佩戴时请勿拧转安全带。
- 切勿用手将安全带拉离身体。



由于身体情况不能获得最佳安全带佩戴走向的人，应向上汽大众经销商了解可能的特殊装备信息，以确保实现安全带和安全气囊的最佳保护作用。

安全带高度调节

注意本章节开始处第 27 页上的 。



图 26 前座椅：安全带高度调整机构

用前排座椅安全带高度调节器可将肩部安全带调至合适位置。

- 按住图中箭头所示的肩部安全带导向件 → 图 26。
- 上下移动导向件，按自身体型将安全带调至合适位置 → 第 31 页。
- 松开肩部安全带导向件。
- 调节后用力拉一下肩部安全带，检查导向件是否牢固锁止。

警告

切勿在行驶期间调节安全带高度。

安全带自动回卷装置

注意本章节开始处第 27 页上的 。

本车中的安全带是汽车安全防护体系的组成部分，并由以下重要功能组成：

安全带自动回卷装置

每个安全带都在肩部安全带部分装备有安全带自动回卷装置。缓慢拉动安全带，或在正常行驶时，肩部安全带可保证完全的运动自由。在快速拉出安全带、紧急制动、坡路行驶、弯道行驶和汽车加速时，安全带自动回卷装置会将安全带锁住。



在对汽车或该系统的部件进行报废处理时，必须遵守所有安全规定。上汽大众经销商了解这些规定，可为您提供咨询服务。

安全带的两种燃爆预收紧装置

注意本章节开始处第 27 页上的 。

发生严重的正面、侧面和追尾碰撞或侧翻时安全带回卷装置将前排座椅的安全带自动收紧。

本车前排座椅安全带配有卷收器燃爆预收紧装置，部分车型有尾部燃爆预收紧装置。汽车发生严重的正面、侧面和追尾碰撞或侧翻时，气囊控制器触发这两种燃爆预收紧装置，收紧肩部和腰部织带，限制乘员的运动。

这两种燃爆预收紧装置的功能由安全气囊控制单元触发。

这两种燃爆预收紧装置只能触发一次。

汽车发生轻度的正面、侧面和追尾碰撞以及无明显作用力的事故时，气囊控制器不会触发燃爆预收紧装置。

 燃爆预收紧装置触发时会释放少许烟雾，此属正常现象，不表明汽车发生火灾，无需担心。

卷收器和端部的燃爆预收紧装置使用须知

 注意本章节开始处第 27 页上的 。

燃爆预收紧装置是本车座位安全带的一个部件。对燃爆预收紧装置的任何作业及因维修其它部件需拆装燃爆预收紧装置的作业必须由上汽大众经销商实施，否则，可能损坏安全带。发生事故时，燃爆预收紧装置将不能正常工作或根本不起作用。

为确保燃爆预收紧装置充分发挥保护作用和保护环境，处理拆下的相关部件时必须遵守相关法规，上汽大众经销商熟知这些法规，并可为您提供咨询服务。

警告

若由非专业人员维修安全带卷收器或正确使用安全带，发生事故时安全带可能不触发或不触发时触发，从而加大乘员伤亡风险。

- 切不可试图自行维修、调节和拆装安全带。
- 安全带不可维修！
- 对安全带的任何作业，包括因维修相邻部件需拆装安全带系统部件的作业须由上汽大众经销商实施。
- 安全带的燃爆预收紧保护功能只能触发一次。因事故触发过的安全带必须更换。

安全气囊系统

主题引言

该章节包含有关下列主题的信息：

- 安全气囊描述和功能 34
- 前部安全气囊 35
- 侧面安全气囊 36
- 头部安全气囊 37

汽车为驾驶员和副驾驶员配备了前部安全气囊。在座椅、安全带、头枕以及方向盘（针对驾驶员）正确调节和使用的情况下，前部安全气囊能对驾驶员和副驾驶员的胸部和头部提供额外保护。安全气囊只是为提供额外保护而设计的。安全气囊不能替代安全带，安全带必须始终系好，即使前部座位配备了前部安全气囊也一样。

警告

切勿仅仅依靠安全气囊系统来保护自己。

- 即使是触发了安全气囊，它也只能提供辅助性的防护功能。
- 安全气囊系统与已正确系上的安全带配合提供最佳保护效果并减小受伤的风险→第 27 页。
- 每位乘员在每次行驶前都必须采取正确的坐姿，正确系上自己座位的安全带，而且在行驶过程中保持正确系好安全带。此要求适用于所有乘员。

警告

如果乘员和安全气囊膨胀范围之间有物体存在，则安全气囊触发时受伤风险会增高。安全气囊的膨胀范围会因此改变或物品会被抛向人体。

- 切勿在行驶期间将物体握在手中，或抱在怀里。
- 切勿在副驾驶员座椅上运载物品。在突然进行制动或驾驶操作时，这些物品可能进入安全气囊的膨胀范围，并在安全气囊触发时在车内被抛飞而带来生命危险。
- 前座椅上以及后部外侧座位上的乘员与安全气囊的膨胀范围之间不得有其它人员、宠物或者物体。请确保儿童和乘员都遵守此规定。

警告

安全气囊系统的保护功能只能用一次。如果安全气囊已触发，则必须更换该系统。

- 已触发的安全气囊和所涉及到的系统部件要立即用上汽大众许可用于本车的新部件更换。
- 汽车的维修和改装只可请上汽大众经销商进行。上汽大众经销商拥有必要的工具、诊断设备、维修信息和具备资质的工作人员。
- 切勿将从旧车中拆下的或回收利用的安全气囊部件安装到本车中。
- 切勿改变安全气囊系统的任何组件。

警告

安全气囊触发时可能产生细小的尘埃。这是正常现象，不表示汽车失火。

- 这种细小尘埃可能刺激皮肤和眼粘膜以及导致呼吸不畅，尤其是对于患有或曾经患有哮喘或其它影响呼吸的疾病的人。为了减轻呼吸不畅，可下车或打开车窗或车门，以便呼吸新鲜空气。
- 接触这种灰尘后，在就餐前要用中性肥皂和水清洗双手和面部。
- 请勿让灰尘进入眼睛或开放性伤口。
- 如果灰尘进入眼内，用水冲洗眼睛。

警告

含有溶剂的清洁剂会使安全气囊模块的表面变得疏松多孔。在安全气囊触发时，脱落的塑料部件可能导致人员受伤。

- 切勿用含有溶剂的清洁剂处理仪表板和安全气囊模块的表面。

安全气囊描述和功能

注意本章节开始处第 33 页上的 。

在发生正面和侧面碰撞事故时安全气囊可抑制乘员朝碰撞方向的运动，从而对乘员起到保护作用。

每个触发的安全气囊都会由一个气体发生器充气。于是相应的安全气囊盖板裂开，安全气囊在大力作用下，安全气囊会在毫秒内胀开。当已系好安全带的乘员陷入安全气囊中时，气囊中的气体溢出，以接住并缓冲乘员，从而降低受伤风险。安全气囊触发不能保护乘员免受如红肿、瘀伤和表皮擦伤等其它伤害。触发的安全气囊膨胀时，还可能产生摩擦热。

安全气囊不能对手臂和人体下部提供保护。

最重要的安全气囊触发因素有事故种类、碰撞角度、车速和汽车碰到的物体的特性。因此，安全气囊不是在每次有可见车辆损坏时都会触发。

安全气囊的触发取决于由碰撞引起的汽车减速率等，是由一个电子控制单元控制的。如果减速率等低于控制单元中编程设定的标准值，尽管事故可能已导致严重的车辆损坏，但安全气囊并不会触发。车辆损坏、维修费用或发生事故时汽车避免了损坏都不是用来衡量安全气囊是否应触发的迹象。因为各种碰撞的情况差异很大，所以不能定义车速和参照值的带宽。因此不可能涵盖会导致安全气囊触发的所有能考虑到的碰撞类型和碰

撞角度类型。此外，最重要的安全气囊触发因素还有汽车碰到的物体的特性（硬或软）、撞击到汽车上的角度以及车速。

安全气囊只是三点式安全带的补充，而且前提是发生事故时汽车减速度达到足以触发安全气囊。安全气囊只触发一次，并且只在某些条件下触发。而安全带时刻为乘员提供保护，无论是在安全气囊不会触发的情况下，还是在当安全气囊已触发的情况下。例如事故中第一次碰撞后，本车与另一辆汽车再次发生碰撞时或被另一辆汽车再次碰撞时。

为何必须佩戴安全带并保持正确坐姿？

发生碰撞事故时，安全气囊在几十毫秒内高速膨胀，若此时乘员坐姿不正，则可能严重受伤。因此，行驶时所有驾乘人员必须始终保持正确坐姿。

因事故紧急制动时，未系安全带的乘员将被抛向安全气囊膨胀区域，高速膨胀的气囊可能严重致伤，甚至致死乘员，尤其是儿童，伤情将更为严重。

前排人员距安全气囊应尽可能远，从而使安全气囊触发后可完全膨胀，有效保护前排人员。

安全气囊系统是整个汽车被动安全防护体系的组成部分。只有与正确系好的安全带和正确的坐姿配合，安全气囊系统才能起到最大可能的保护作用。 第 33 页

汽车安全防护体系的组成部分

本车中的以下安全装备共同构成汽车安全防护体系，以降低受伤和致命伤的风险。视装备而定，某些装备在本车中可能未安装，或在某些市场不能购买。

- 所有座位上的安全带。
- 驾驶员和副驾驶员以及后部外侧座位上的安全带限力器。
- 前座椅安全带高度调节机构。
- 安全带警告灯。
- 驾驶员和副驾驶员的前部安全气囊。
- 驾驶员、副驾驶员的侧面安全气囊。
- 右侧和左侧头部安全气囊。
- 安全气囊指示灯 。
- 控制单元和传感器。
- 高度可调式头枕。
- 可调式方向盘。
- （必要时）后部外侧座位上的儿童座椅固定点。
- （必要时）儿童座椅的上部固定带的固定点。▶

前部安全气囊不触发的情况：

- 关闭点火开关后；
- 轻微正面碰撞；
- 侧面碰撞；
- 追尾碰撞；
- 翻车；
- 其它特殊情况。

侧面安全气囊不触发的情况：

- 关闭点火开关后；
- 轻微侧面碰撞；
- 正面碰撞；
- 追尾碰撞；
- 翻车；
- 其它特殊情况。

头部安全气囊不触发的情况：

- 关闭点火开关后；
- 轻微侧面碰撞；
- 轻微正面碰撞；
- 追尾碰撞；
- 其它特殊情况。

前部安全气囊

注意本章节开始处第 33 页上的 。



图 27 驾驶员前部安全气囊的安装位置和膨胀范围



图 28 副驾驶前部安全气囊的安装位置和膨胀范围

发生严重正面碰撞时方能触发前排正面安全气囊→图 27→图 28。

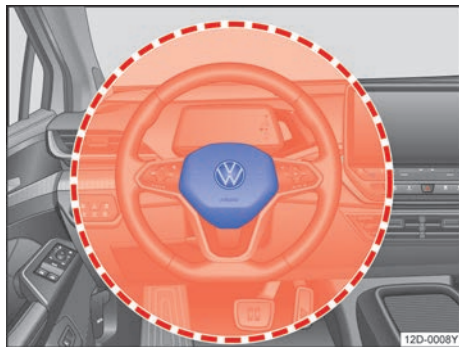
发生某些特殊类型的碰撞事故时系统可能同时触发正面、头部及侧面安全气囊。

系统一旦触发，气体立即充入气囊，迅速在前排驾乘人员前膨胀，充满气体的安全气囊有效减缓乘员的前冲运动，从而降低乘员头部及胸部的受伤风险。

安全气囊在乘员身体的压力下以特定速率溢出气体，使乘员头部及上身进一步缓冲。一旦冲击力完全被吸收，气体排出气囊，前方视线不再受阻。

为充分发挥安全气囊的保护作用，安全气囊必须在几十毫秒内迅速膨胀。气囊膨胀时可能释放少量烟雾，此属正常现象，不表示汽车发生火情，无需担心。

前部安全气囊安全注意事项

上图红色线框内的区域是前排正面安全气囊触发时的覆盖范围→图 27→图 28，该区域内不得安置任何物品和器具。

前排正面安全气囊触发时方向盘或仪表板上的安全气囊罩盖随即打开，但罩盖仍连接在方向盘或仪表板上。

为了在发生危险时，安全气囊有效保障前排乘客的人生安全，出租车车型→图 28 指定区域严禁额外安装或摆放零件。

危险

- 安全气囊系统只能触发一次。因事故触发过的安全气囊必须更换。
- 诸如杯架或电话架等器具不得安装在安全气囊组件的罩壳上。

- 切勿将诸如便笺本及电话架等物品安装在前排乘员正面安全气囊上方的风窗玻璃上。一旦前排乘员正面安全气囊触发，上述物品将飞越整个车厢，致伤车内乘员。
- 切勿试图自行改装安全气囊系统的任何部件。
- 不得在受正面安全气囊保护（激活状态下）的座位上使用后向儿童约束系统。

侧面安全气囊

注意本章节开始处第 33 页上的 。



图 29 汽车左侧：侧面安全气囊的膨胀范围



图 30 前排座椅侧面：侧面安全气囊的安装位置和膨胀范围

前排座位安装有侧面安全气囊→图 29。侧面安全气囊分别位于驾驶员座椅和副驾驶员座椅的外侧座椅靠背软垫中→图 30。

侧面安全气囊的安装位置用“**AIRBAG**”字样标记。

红色圈定的区域为侧面安全气囊触发时的覆盖区域（膨胀范围）→图 29 和→图 30。因此，在这些区域内切勿放置或固定任何物品→。

发生侧面碰撞时，车辆事故侧的侧面安全气囊会触发，并因此降低乘员朝向事故一侧身体部位受伤的危险。

警告

安全气囊触发时一瞬间便以非常高的速度胀开。

- 要始终为侧面安全气囊的膨胀范围留出空间。
- 在前排座椅上的乘员和安全气囊的膨胀范围之间不得有其它人员、动物或者物品。请确保儿童和乘员都遵守此规定。
- 车辆内的衣帽钩上只可挂轻便的衣物。不要把重的或边缘锋利的物品放在衣服口袋中。
- 不要在车门上加装任何附件。
- 只可套上明确许可用于本车的座椅套或保护套。否则侧面安全气囊在触发时无法胀开。

警告

不恰当地处理驾驶员座椅和副驾驶员座椅，可能妨碍侧面安全气囊的规定功能并导致重伤。

- 切勿将前座椅从车内拆下或更改其部件。
- 当过大的力施加到座椅靠背侧面上时，侧面安全气囊可能无法正常触发、根本不能触发或意外触发。
- 原厂座椅套或侧面安全气囊模块区域内的接缝损坏时，必须立即到上汽大众经销商排除损坏。

头部安全气囊

注意本章节开始处第 33 页上的 。



图 31 在汽车左侧：头部安全气囊的安装位置和膨胀范围

头部安全气囊安装在车内左右两侧的车门上方，其上标有“**AIRBAG**”字样。

汽车发生严重侧面碰撞时头部安全气囊协同安全带对驾乘人员的头部和上身提供附加保护。

安全气囊系统决不可取代安全带，仅是整车被动安全系统的一个组成部分。切记，乘员正确佩戴安全带并正确调节头枕时安全气囊系统方能有效工作。因此，行驶时所有驾乘人员必须始终佩戴安全带——不仅遵守交通法规，同时确保您的安全！→ 第 27 页。

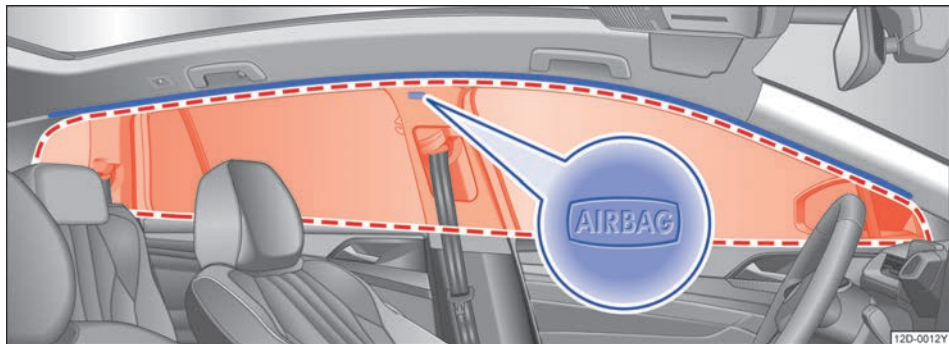
警告

- 外侧座椅的乘员与头部安全气囊膨胀空间之间不得有人、动物或任何其它物品，使之可无障碍膨胀，充分发挥其保护作用。因此，不得在侧窗上安装未经上汽大众认可的遮阳板。

- 车内原装衣帽钩只可用于悬挂轻便的服装，衣服口袋里勿装重而尖锐的物品，切不可悬挂多件衣服。
- 如放有诸如笔或车库门遥控器，则切不可将前排遮阳板从其支架上拉出，遮盖侧窗。一旦头部安全气囊触发膨胀，物品极可能致伤车内乘员。
- 对头部安全气囊的任何作业或因维修其它部件（例如拆卸车顶内衬）需拆装头部安全气囊的作业必须由上汽大众经销商实施。否则，安全气囊系统可能受到损坏。

儿童座椅

主题引言

该章节包含有关下列主题的信息：

- 在车内带乘儿童的通用信息 38
- 在第二排座椅上使用儿童座椅 39
- 用下部固定点固定儿童座椅（ISOFIX） 39
- 用顶部紧固绳固定儿童座椅 40

用儿童座椅在副驾驶员座椅上带乘婴儿和儿童时，一定要完全阅读关于安全气囊系统的信息。

这些信息对于驾驶员的安全和所有乘员，尤其是婴儿和幼儿的安全至关重要。

上汽大众建议，使用上汽大众附件系列产品中的儿童座椅。这些儿童座椅是专门为上汽大众开发的且经过了检测。可以在上汽大众经销商处购买众多不同固定装置的儿童座椅。

警告

- 除非关闭前排乘员正面安全气囊，否则，不得将背朝行驶方向的儿童座椅安装在前排乘员座椅上，以免发生事故时严重致伤或致死儿童！
- 行驶时所有驾乘人员，尤其是儿童，必须始终保持正确坐姿，并系好安全带。
- 切勿怀抱婴幼儿共用一条安全带，否则，撞车时极易致死婴幼儿！
- 行驶时切不可让儿童在车内随意活动，或站在车内，或跪坐在座椅上，撞车时儿童可能被抛离原位，严重受伤，同时致伤车内其它乘员。
- 汽车行驶中若儿童坐姿不正，紧急制动或发生事故时极易受伤，尤其在前排座椅携带儿童行驶安全气囊触发时情况更为严重，可能致死儿童！
- 选用合适的儿童座椅可有效保护儿童！
- 确保儿童座椅上无坚硬或锐利的物品，例如玩具，发生事故时这些物品可能致伤儿童。
- 车内儿童应有成人照管，切不可将儿童单独留在车内。
- 因当地气候条件，车内可能变得极冷或极热，无论对车内的人，还是对车内的动物来说，这种情况都是致命的！
- 若无儿童保护系统，身高 1.5 米以下的儿童不得使用常规安全带，否则，紧急制动或发生事故时可能导致儿童腹部和颈部受伤。
- 切勿扭曲安全带，或使其卡在某处，或与尖角棱边相摩擦。
- 即便轻度碰撞或急转弯，若安全带佩戴不当，也可能致伤乘员。
- 正确佩戴安全带方可充分发挥其保护作用。
- 切不可让两个儿童共用一个儿童座椅。



警告

在突然进行紧急制动操作或紧急驾驶操作时以及在发生事故时，不牢固的、未使用的儿童座椅可能在车内被抛起并造成伤害。

- 未使用的儿童座椅在行驶过程中要可靠固定或可靠存放在行李厢中。
- 儿童不能坐在侧面展开区域内，坐姿不正确、未使用儿童安全座椅的儿童会受侧面安全气囊的伤害。

 在发生事故后要更换承受了重负荷的儿童座椅，这是因为可能已经产生了看不到的损坏。

在车内带乘儿童的通用信息

 注意本章节开始处第 38 页上的 。

各种条例和法规原则上优先于本使用维护说明书的描述。对于儿童座椅的使用及其安装方式存在不同的标准和条例（→第 39 页）。因此，在某些国家例如可能禁止在车内的某些座位上使用儿童座椅。

在碰撞时，或发生其它类型事故时作用于车辆的物理定律，同样适用于儿童 →第 27 页。然而与成年人和青年人有什么区别，儿童的肌肉和关节尚未发育成熟。对儿童而言，发生事故时受伤的风险远高于成年人。

因为儿童的身体未完全发育，所以儿童必须使用专门与其身材、体重和体格相匹配的乘员保护系统。在许多国家中，法律规定要为婴儿和幼儿使用许可的儿童座椅系统。

只可使用适用于相应汽车、已认可和许可的儿童座椅。如有疑问，敬请垂询上汽大众经销商。

核对表

在车内带乘儿童 →:

- ✓ 要遵守本国特有的法律规定。
- ✓ 上汽大众建议，12 岁以下的儿童要始终在后座椅上随车同行。
- ✓ 在特殊情况下才可在副驾驶员座椅上带乘儿童。车内最安全的座位是副驾驶员座椅后的后座椅。
- ✓ 车内的儿童要始终保护在一个乘员保护系统中。此乘员保护系统必须适合于儿童的身高、体重和体形。
- ✓ 每个儿童座椅只可带乘一个儿童。
- ✓ 要遵守相应儿童座椅制造商的操作手册，并随车携带以备查阅。
- ✓ 在用安全带固定儿童座椅时，应根据儿童座椅制造商的说明将安全带穿过或围过儿童座椅。
- ✓ 注意儿童的安全带佩戴走向是否正确和是否保持正确的坐姿。
- ✓ 儿童座椅最好安装在副驾驶员座椅后的后座椅上，以便儿童能够从人行道侧下车。
- ✓ 在行驶过程中请勿把玩具或其它物品松散放在儿童座椅内或放在座椅上。

官方的儿童座椅标准

符合 ECE-R 44 的儿童座椅的分级

重量级别	儿童重量	推荐适用年龄
0 级	至 10 kg	9 个月以下
0+ 级	至 13 kg	18 个月以下
1 级	9 至 18 kg	4 岁以下
2 级	15 至 25 kg	约 3 至 7 岁以下
3 级	22 至 36 kg	约 6 至 12 岁以下

并非每个儿童都适合使用符合自身重量等级的座椅。同样，并非每个座椅都适合于每辆汽车。所以每次都要检查，该儿童是否正确与儿童座椅相称或该座椅是否能够可靠固定在汽车中。

按照 ECE-R 44 标准通过检测的儿童座椅，在座椅上牢牢固定有 ECE-R 44 检验标记：圆圈内的大写 E，其下标有检测编号。

警告

忽视这个对自身安全至关重要的核对表会导致事故和伤害。

- 请遵照核对表并相应操作。
- 肩部安全带必须大致通过肩部中央，切勿在颈部和上臂处，并使其与上身贴合；腰部安全带须紧贴骨盆部位，并按需要收紧安全带。
- 请务必认真阅读和遵守与儿童座椅使用相关的警告说明。

警告

在发生事故时，后座椅原则上是已正确系好安全带的儿童最安全的位置。

- 一个合适的、正确安装在后座椅之一上的儿童座椅，在大多数事故情况下可为不超过 12 岁的儿童提供最高的保护。

在第二排座椅上使用儿童座椅

注意本章节开始处第 38 页上的警告。

在将一个儿童座椅固定在后座椅上时，必须调节前座椅的位置，使儿童有足够的空间。让前座椅与儿童座椅的尺寸和儿童的身材相适应。同时也要注意副驾驶员的正确坐姿 → 第 25 页。

合适的儿童座椅

在带侧面安全气囊的后排座椅上使用的儿童座椅必须已获得制造商批准。

第二排外侧座椅可以安装符合 ECE-R 44 的 0、0+、1、2 或 3 级通用儿童座椅。

第二排外侧座椅适合于根据 ECE-R 44 标准特许用于本车型的带 ISOFIX 装置儿童座椅。

第二排座椅中间位置不适合安置儿童安全座椅。

许可用于后排座椅的 ISOFIX 儿童座椅。

ISOFIX 儿童座椅已划分为“通用”、“半通用”或“车型专用”三个许可类型。

- 如果 ISOFIX 儿童座椅的许可为“通用”，则必须用下部固定点和固定带 Top Tether 固定儿童座椅。
- 如果 ISOFIX 儿童座椅的许可为“半通用”或“车型专用”，则使用前必须检查该儿童座椅是否许可用于本车。为此儿童座椅制造商随 ISOFIX 儿童座椅一起提供相应 ISOFIX 儿童座椅许可用于哪些汽车的清单。必要时可以向儿童座椅制造商咨询最新的汽车清单。

警告

后排座椅上的儿童座椅中的儿童在玩耍未使用的可锁止式安全带时可能受到致命伤害。

- 后排座椅上未使用的可锁止式安全带必须始终锁好。

用下部固定点固定儿童座椅 (ISOFIX)

注意本章节开始处第 38 页上的警告。



图 32 后排长条座椅的座位上的儿童座椅标准固定点的标记

配备 ISOFIX 系统的儿童座椅可快捷、方便、安全地安装在配备相应装置的车内座椅上

请严格按儿童座椅制造商的使用说明拆装儿童座椅。

配备刚性连接装置的儿童座椅

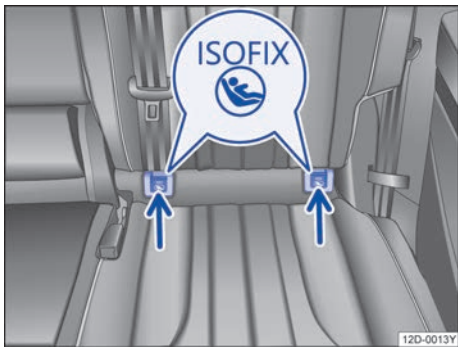
可用插入式导向件安装配备刚性连接装置的儿童座椅。插入式导向件便于安装，并能保护座椅套。某些情况下，插入式导向件属儿童座椅供货范围或可到上汽大众经销商处购买。必要时可将插入式导向件锁定在汽车的两个固定点上。→①

- 务必严格按儿童座椅制造商的说明拆装儿童座椅→▲。
- 沿箭头方向将儿童座椅插入固定环→图 32。直至听到儿童座椅的啮合声。
- 拉一下儿童座椅两端，检查其是否卡定。

配备可调试连接带的儿童座椅

- 务必严格按儿童座椅制造商的说明拆装儿童座椅→▲。
- 将儿童座椅置于汽车坐垫上，然后将连接带的挂钩挂到固定环上→图 33。
- 拉连接带，使之均匀绷紧，儿童座椅必须与汽车座椅贴合。
- 拉一下儿童座椅两端，检查其是否卡定。

警告

携带儿童行驶时须用适合儿童体型和重量的儿童座椅保护儿童。

- 固定环只可用于 ISOFIX 儿童座椅。
- 不得将紧固带、非 ISOFIX 儿童座椅或任何其它物品连接到紧固环上，发生事故时，可能严重致伤，甚至致死儿童！

提示

第二排座椅配有两个 ISOFIX 固定环，与车身相连→图 32。

- 为确保安全，推荐使用上汽大众原装儿童座椅。

用顶部紧固绳固定儿童座椅

注意本章节开始处第 38 页上的 ▲。



图 33 带顶部紧固绳的 ISOFIX 儿童座椅

请严格按照儿童座椅的使用说明拆装儿童座椅。

- 将车辆座椅的头枕向上移到底或拆卸。
- 将儿童座椅居中放置在车辆座椅的座椅面上。
- 将儿童座椅插到 ISOFIX 固定环上→图 32，直到听见儿童座椅的啮合声。
- 拉动儿童座椅的两侧，检查其是否安装牢固。
- 必要时拆卸行李厢盖板。
- 将顶部紧固绳从头枕下穿过，或根据儿童座椅的结构将顶部紧固绳置于头枕的两侧。
- 将顶部紧固绳固定到行李厢固定环上→图 33。
- 收紧顶部紧固绳，使儿童座椅紧贴后排座椅靠背。

为确保安全，推荐使用上汽大众原装儿童座椅。

警告

携带儿童行驶时必须用适合儿童体型和重量的儿童座椅保护儿童。

- 后排座椅的 ISOFIX 固定装置只可用于 ISOFIX 儿童座椅。
- 不得将紧固带、非 ISOFIX 儿童座椅或任何其它物品连接到紧固环上。
- 将后排座椅靠背翻回直立位置时应注意勿损坏安全带或将安全带卡在某处。
- 只可将顶部紧固绳连接到行李厢内的后部紧固环上，任何其它绳索均不得占用后部紧固环。

提示

- 配备 ISOFIX 系统和顶部紧固绳的儿童座椅可快捷、方便、安全地安装在后排外侧座椅上。
- 带有 ISOFIX 装置和顶部紧固绳的儿童座椅上标有一个示意图→图 33。

应急装备

主题引言

该章节包含有关下列主题的信息：

- | | |
|----------------|----|
| – 保护自己和汽车 | 41 |
| – 三角警告牌 | 42 |
| – eCall 紧急呼叫系统 | 42 |
| – 安全反光背心 | 43 |
| – 事故或失火时的应对方法 | 44 |

警告

在道路交通中抛锚的汽车会给自身和其它交通参与者带来高事故风险。

- 一旦可行且安全，就立即停车。将汽车停在与车流保持安全距离处，在紧急情况下将所有车门可靠地锁止。接通危险警报灯，向其它交通参与者示警。
- 如果将所有车门锁止，切勿将儿童、残疾人士或需要帮助的人员单独留在车内。否则可能导致他们在紧急情况被困在车内。困在车内的人员可能要承受很高或很低的温度。

保护自己和汽车

注意本章节开始处第 41 页上的 ▲。



图 34 危险警报灯开关

请遵守交通法规的规定，打开危险警报灯和放置三角警告牌→第 42 页。

核对方表

为了自身安全和乘员安全，要按给出顺序遵照以下事项 →▲：

- ✓ 与车流保持安全距离在合适的地面上停车。
- ✓ 用按钮  接通危险警报灯→图 34。
- ✓ 接通电子驻车制动器。
- ✓ 关闭电驱动装置。
- ✓ 请所有乘员下车并到远离车流的安全地带，例如到公路护栏后面。
- ✓ 如果离开本车，请随身携带所有汽车钥匙。
- ✓ 支起三角警告牌，使其它交通参与者注意到本车。
- ✓ 让电驱动装置充分冷却，如有必要请让专业人员处理。

在危险警报灯已接通的情况下，例如在牵引过程中可以通过操纵转向信号灯操纵杆显示转向或变换行车道。闪烁警报灯被暂时断开。

例如在以下情况时要接通危险警报灯：

- 当前方的车辆突然减速时或堵车时本车是最后一部车时，以此向后面的车辆示警。
- 存在某种紧急情况时。
- 当本车停止运转时。
- 在牵引时。

务必遵守当地关于使用危险警报灯的规定。

如果危险警报灯不工作，则必须根据法律规定使其它交通参与者注意到抛锚的本车。

警告

忽视这个对自身安全至关重要的核对表可能导致事故和受伤。

- 务必遵循核对表中的操作，并遵守通用的安全防护措施。

i 当危险警报灯较长时间处于接通状态时，汽车蓄电池会自行放电，在点火开关已关闭的情况下也一样。

i 某些汽车在车速高于约 80 km/h 时全制动期间，制动信号灯可能会闪烁，以此向后面的交通参与者示警。当制动继续进行时，在车速低于约 10 km/h 时，危险警报灯会自动接通。制动信号灯持续亮起。在加速时，危险警报灯重新自动关闭。

三角警告牌

注意本章节开始处第 41 页上的 **▲**。



图 35 行李厢内：三角警告牌的位置

取出三角警告牌

- 打开行李厢盖。
- 从三角警告牌的固定装置按图示箭头方向按压并旋转，直至取出三角警告牌→图 35。

警告

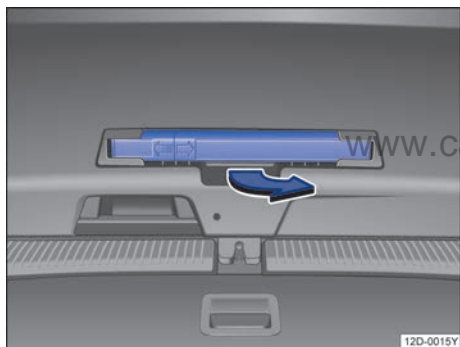
松散的物品在突然进行紧急驾驶或制动操作时以及在发生事故时可能在车内抛飞并导致受伤。

- 三角警告牌要始终可靠固定在固定装置中。

eCall 紧急呼叫系统

注意本章节开始处第 41 页上的 **▲**。



图 36 在顶篷中控台内：eCall 紧急呼叫系统的操作元件（后方的按钮盖）



图 37 紧急呼叫操作元件：指示灯和按钮

eCall 紧急呼叫系统默认为启动状态。操作元件位于顶篷中控台中。

通过紧急呼叫可以在危险状况下尽快组织救援帮助。它会与上汽大众呼叫中心建立语音连接。电话联系人原则上会以车机语言进行交流。此外还会向上汽大众呼叫中心自动传输与紧急呼叫相关的数据，例如车辆的当前位置。

由出厂安装的控制单元创建必需的连接。为确保即使在发生严重事故后功能仍可用，部分组件如紧急呼叫麦克风、扬声器和内置备用电池等独立于车载网络系统。

紧急呼叫服务指示灯操作元件中有一个指示灯→图 37①。根据紧急呼叫系统在汽车侧的运行状态，指示灯会以不同的颜色和灯序亮起：

指示灯不亮起：紧急呼叫不可用。

点火开关打开之后，指示灯闪烁红色，持续大约 20 秒；紧急呼叫未激活。

指示灯持续亮红色：系统故障。紧急呼叫只能受限使用或不可用。

指示灯亮绿色：紧急呼叫可用，汽车侧的系统已准备就绪。

指示灯闪烁绿色：紧急呼叫已激活。

手动触发紧急呼叫

– 短促按压按钮盖→图 36 并翻开按钮盖。

– 按住紧急呼叫按钮→图 37②几秒钟。紧急呼叫被触发并与上汽大众呼叫中心建立语音连接。

如果不小心触发了紧急呼叫，请立即中断紧急呼叫：

– 再次按压紧急呼叫按钮，直到指示灯持续亮起绿色。

自动触发紧急呼叫

自动紧急呼叫只会在点火开关接通状态下触发。

触发安全气囊或安全带拉紧器后，会立即与上汽大众呼叫中心自动建立连接。自动紧急呼叫无法通过按压紧急呼叫按钮→图 37②中断。

如果来自上汽大众呼叫中心的问询始终未得到答复，则会自动启动救援措施。

内置蓄电池

使用内置蓄电池可以确保，当 12 伏汽车蓄电池断开或损坏时，eCall 紧急呼叫系统仍可以使用一段时间。

如果内置蓄电池放电或有故障，组合仪表显示屏上会显示一条相应的信息。如果显示相关信息，请立即前往上汽大众经销商并更换内置的蓄电池。

数据传输

发出紧急呼叫时，会将必要的车辆信息及用户信息传输至上汽大众呼叫中心，以便制定必要的救援措施。

车辆位置数据将被连续覆盖，因此只有 eCall 紧急呼叫系统正常工作所必需的最后三个存储位置可用。因此车辆无法实现永久跟踪。

仅处理 eCall 紧急呼叫系统正常工作所必需的紧急呼叫相关数据。在紧急呼叫被触发后 13 小时，系统将自动删除紧急呼叫相关数据。

其中会发送下列数据：

- 触发紧急呼叫时车辆的当前位置。
- 触发紧急呼叫前不久的两个其它位置（行驶路线，约 100 米左右）。

- 车辆识别代号（VIN）。
- 车辆驱动方式。
- 车辆等级。
- 触发类型（自动或手动触发）。
- 呼叫类型。
- 车辆在触发紧急呼叫时间点的移动方向。
- 事故的时间点。
- 位置数据的可靠性。
- 数据记录版本。
- 每次呼叫时传输的数据记录计数器。
- 预估的乘员人数。

警告

下列条件可能会导致手动紧急呼叫或自动紧急呼叫受限或是无法执行：

- 当前所在紧急呼叫位置是无法接收移动信号和 GPS 或接收较弱的区域。
- 在移动信号充足和 GPS 接收良好的区域，电信运营商的 2G/3G 移动信号网络不可用。
- 紧急呼叫系统使用范围仅限于中国大陆。
- 上汽大众呼叫中心在技术上无法接收紧急呼叫数据。



在后续安装了信息娱乐系统后，可能会限制 eCall 紧急呼叫系统的功能。

安全反光背心

注意本章节开始处第 41 页上的 ▲。

安全反光背心

随车配备一件安全反光背心，根据配置不同，安全反光背心可能位于副驾驶侧的储物盒内。

反光背心具有安全警示作用，如车辆发生抛锚等紧急情况需要离开车辆时，请穿戴好安全反光背心，这样不仅可以为自身安全提供有效的防护措施，也能有效的提醒其它道路参与者安全驾驶。

提示

请将安全反光背心放置在车内储物盒内，以备及时取用。

事故或失火时的应对方法

☞ 注意本章节开始处第 41 页上的 ▲。

关于发生事故后的应对方法的核对表

为了在发生事故时确保自身安全和乘员安全，应遵守以下事项→▲，在**主题引言**中，见

第 41 页：

- ✓ 关闭点火开关。
- ✓ 按压按钮  打开危险警报灯→第 41 页。
- ✓ 支起三角警告牌，使其它交通参与者注意到本车。
- ✓ 必要时将人员带离危险区域，并进行急救。
- ✓ 向消防队通报事故，并告知消防队这是一辆电动汽车。
- ✓ 在事故地点等待救援。
- ✓ 告知救援人员以及与事故处理相关的人员，这是一辆电动汽车。
- ✓ 并将随车救援手册（说明书皮包中附带）交予救援人员。

关于发生火灾时的应对方法的核对表

为了在汽车着火时确保自身安全和乘员安全，应遵守以下事项→▲，在**保护自己和汽车**中，见第 42 页：

- ✓ 关闭点火开关。
- ✓ 如有可能，按压按钮  打开危险警报灯→第 41 页。
- ✓ 如有可能，支起三角警告牌，使其它交通参与者注意到本车。
- ✓ 必要时将人员带离危险区域，并进行急救。
- ✓ 向消防队通报事故，并告知消防队这是一辆电动汽车。
- ✓ 保持足够的距离，等待救援。
- ✓ 告知救援人员以及与事故处理相关的人员，这是一辆电动汽车。
- ✓ 并将随车救援手册（说明书皮包中附带）交予救援人员。
- ✓ 不得自己进行灭火尝试。
- ✓ 不得在燃烧的车辆附近逗留。

www.carobook.com

打开和关闭

汽车钥匙

遥控钥匙的功能



图 38 遥控钥匙

- ① 解锁车辆。所有转向信号灯闪烁两次。
- ② 单独解锁行李厢盖。所有转向信号灯闪烁两次。
- ③ 锁止车辆。所有转向信号灯闪烁一次。
- ④ 当主驾驶车门关闭时，按下按钮时指示灯闪烁。

警告

粗心或无人监管地使用汽车钥匙可能导致事故和重伤。

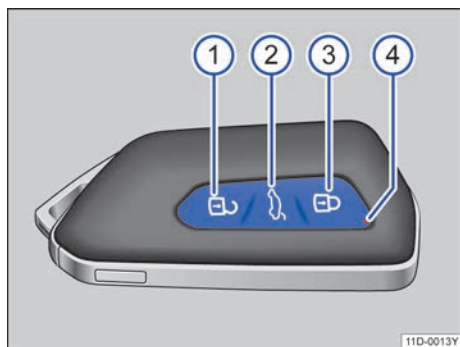
- 下车时请随身携带所有汽车钥匙。儿童或擅自操作的他人可能将车门和行李厢盖锁止、生成行驶准备就绪状态或接通点火开关，并操纵电动装备例如电动车窗升降器。
- 切勿将儿童或需要帮助的人员单独留在车辆内。在紧急情况下，这些人员无法自行离开车辆或无法自救。例如视季节而定，在关闭的车辆中可能出现很高或很低的温度，尤其可能导致幼儿重伤和生病或死亡。



请保护好汽车钥匙，使其免受潮湿和强烈震动影响。

应急钥匙



图 39 汽车钥匙：解锁应急钥匙

- ① 短促按压解锁按钮。向上翻起钥匙头。
- ② 按压解锁按钮，沿箭头方向拉出应急钥匙。
- ③ 应急钥匙。

在汽车钥匙中有一把用于手动解锁和锁止车辆的应急钥匙→图 39③→第 45 页。

更换电池

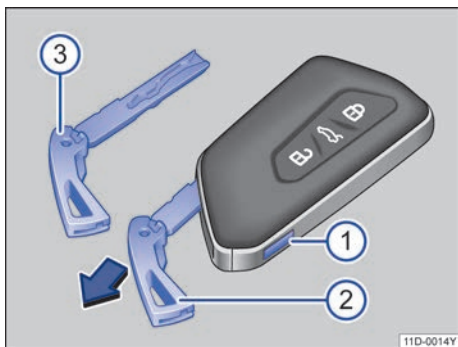

图 40 汽车钥匙：打开电池盒盖板



图 41 汽车钥匙：更换纽扣电池

建议您到上汽大众经销商处更换电池。

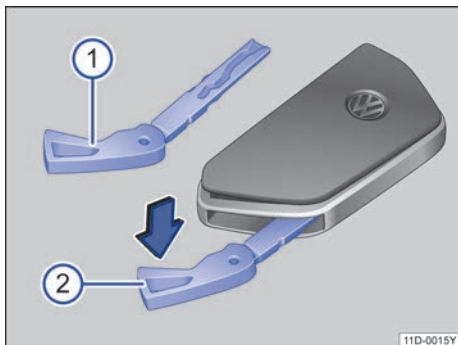
- 取出应急钥匙→图 40①→第 45 页。
- 将应急钥匙插入开口中→图 40②，沿箭头方向按压应急钥匙并撬出盖板。
- 从电池盒中撬出纽扣电池→图 41。
- 将新的纽扣电池按压入电池盒中。
- 将盖板按压到壳体上。
- 存放应急钥匙→第 45 页。
- 按环保要求废弃处理电量放电耗尽的电池。

⚠ 危险

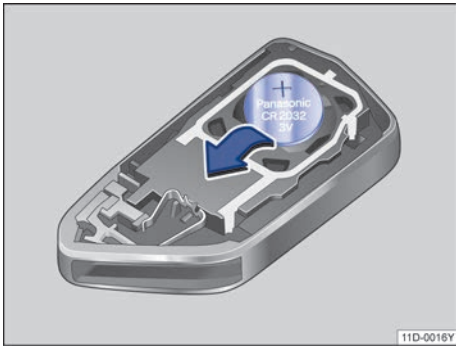
如果吞下直径 20 mm 的电池或其它纽扣电池，则可能在极短时间内造成严重甚至是致命伤害。

- 将汽车钥匙以及带纽扣电池的钥匙扣放在儿童接触不到的地方。
- 如果猜测可能吞下了电池，则立即寻求医生的帮助。



💡 提示

- 纽扣电池更换不当可能损坏汽车钥匙。
- 不合适的电池可能损坏汽车钥匙。电量耗尽的电池只能用相同电压、相同结构尺寸和规格的新电池更换。
- 在安装电池时要注意正确的极性。

 您汽车钥匙遥控器内使用的电池可能含有高氯酸盐。因此要特别谨慎处理。遵守此类电池处理和废弃的所有法律规定。我们建议，由上汽大众经销商进行此类售后服务维修工作。

遥控钥匙同步调整

如果用汽车钥匙无法解锁或锁止车辆，请对汽车钥匙进行同步处理或更换纽扣电池→第 45 页。

- 放在车辆旁边。
- 依次短按两次车辆钥匙上的解锁按钮 .
- 或：取下应急钥匙→第 45 页。
- 取下驾驶员车门拉手盖罩。
- 放在车辆旁边。
- 按压车辆钥匙上的解锁按钮 .
- 用应急钥匙解锁车辆。
- 收存好应急钥匙→第 45 页。
- 安装盖罩。

同步处理已结束。

问题解决方案

车辆无法锁止或解锁

无线电遥控器受到障碍物、恶劣的天气条件或车辆附近在相同频率范围内工作的发射器（如移动通信设备或放电的纽扣电池）的干扰。

或：中央门锁控制短时自动关闭，以防止超负荷。

- 关闭驾驶员车门。
- 或：对汽车钥匙进行同步处理→第 46 页。
- 或：更换汽车钥匙中的纽扣电池→第 45 页。

指示灯不闪烁

如果汽车钥匙中的指示灯在按压按钮时不闪烁，则必须更换汽车钥匙中的纽扣电池→第 45 页。



您可以向上汽大众经销商订购额外的或替换的汽车钥匙。

解锁和锁止配备 Kessy 系统的汽车

📖 主题引言

该章节包含有关下列主题的信息：

- 解锁和锁止配备 Kessy 系统的汽车 47
- 问题解决方案 48 ▶

Keyless Access 可以在不主动使用钥匙的情况下解锁和锁止车辆。为此，在车辆的接近范围内必须有一把有效的汽车钥匙。

解锁和锁止配备 Kessy 系统的汽车



图 42 无钥匙进入闭锁/启动系统：工作范围



图 43 无钥匙系统 Kessy：车门拉手上的传感区

Kessy 是一种无钥匙系统，它可以实现在不操作遥控钥匙的情况下解锁或锁止汽车。操作者只需随身携带一把有效遥控钥匙，并处于车门或行李厢盖的有效感应区域内→图 42，同时触摸车门拉手上的传感区之一→图 43 或按压行李厢盖上的按钮即可实现。

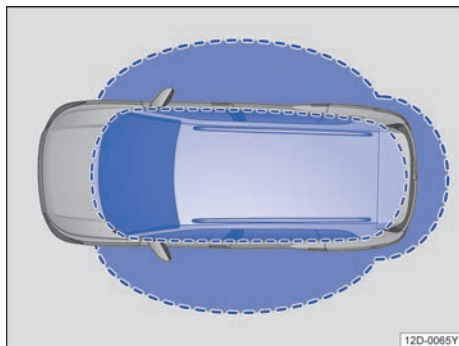
基本原理

如果有一把有效遥控钥匙在有效感应区域→图 42 内，则无钥匙系统 Kessy 会将访问权限授予该钥匙。紧接着可以在不主动操作遥控钥匙的情况下执行以下功能：

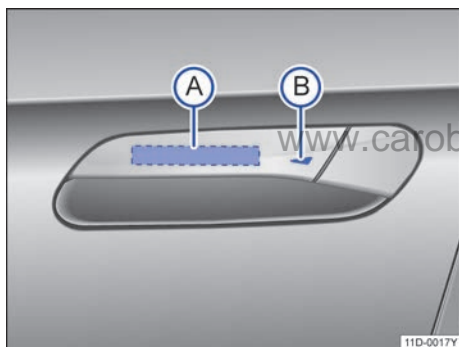
- 无钥匙解锁：通过前门拉手或行李厢盖上的按钮将汽车解锁。
- 无钥匙启动：启动车辆并行驶。此时在车内必须有一把有效的遥控钥匙。
- 无钥匙闭锁：通过前门拉手之一将汽车锁止。

解锁时转向灯信号灯闪烁两次，锁止时转向灯信号灯闪烁一次。

如果用遥控器钥匙将汽车解锁而不打开任何车门或行李厢盖，则汽车在短时间后会重新自动锁止。

解锁车门并打开

- 按压→图 43 A 解锁 Kessy。
- 按一下把手内部微动开关，再打开车门。

关闭车门并锁止

- 关闭点火开关。
- 关闭驾驶员侧车门。
- 触摸车门拉手上的传感区 →图 43 B 一次。汽车锁止。

配备 Kessy（无钥匙进入）系统的车辆，仅在关闭点火开关且驾驶员侧车门已关闭后，方能闭锁车辆。

行李厢盖解锁和锁止

如果在行李厢盖的有效感应区域→图 42 有一把有效的遥控钥匙。

- 行李厢盖可如普通行李厢盖一样打开或关闭→第 52 页。

整车未解锁情况下，关闭行李厢盖，行李厢盖关闭后自动闭锁。

传感器的自动关闭

如果汽车较长时间未解锁或锁止，则副驾驶侧车门上的传感器自动关闭。





如果在汽车已锁止时车门拉手上的一个传感区过于频繁地触发（例如由于树枝摩擦车尾），则汽车相关侧的所有传感器自动关闭约 30 分钟。如果只涉及驾驶员侧车门上的传感器，则只这个传感器自动关闭。





当出现下列情况之一，这些传感器重新激活：

- 30 分钟已过去。
- 或：用遥控钥匙上的按钮  将汽车解锁。
- 或：打开行李厢盖。
- 或：用钥匙将汽车机械解锁。

如用另一把钥匙在车外闭锁汽车，则车内的钥匙将被锁止，无法启动车辆→第 45 页。如需使车内钥匙获得许可启动车辆，则可按压车内钥匙上的  按钮

便捷功能

- 要便捷关闭所有电动车窗和天窗，请用手指按住车门拉手上的传感区→图 43  几秒钟。
- 松开传感区→图 43  即可中断该功能。如果在松开车门拉手上的传感区→图 43  后立即将手放入  内，则所有车窗停在原位（安全功能） →第 57 页。

触摸车门拉手上的传感器时，车门打开和关闭的模式可以通过信息娱乐系统  按钮  菜单  视图  选择和激活→第 22 页。

暂时关闭无钥匙进入系统（Keyless Access）

- 用车辆钥匙上的按键  闭锁车辆。
- 同时在五秒钟之内通过车门拉手上的闭锁传感器锁止车辆。
- 则可暂时关闭无钥匙进入系统（Keyless Access）。

此时，只能通过车辆钥匙解锁车辆。

车辆在下次解锁后，将重新激活“无钥匙进入系统（Keyless Access）”。

无钥匙进入系统是否具有关闭功能，视车辆配置及软件状态而定。详情请咨询上汽大众经销商。

小心

在对后保险杠进行清洗或维修作业时可能会意外地打开行李厢盖，可能导致行李厢开启范围内的人员受伤或物品损坏。

- 请不要将有效钥匙放置在行李厢盖感应开启的范围内。

提示

配备 Kessy 系统的车辆，如果有钥匙遗留在车内，此时在车外将车门闭锁，车辆暂时不会锁止，所有转向信号灯闪烁四次，请注意，如果不进行其它操作（例如开启车门），短时间后车辆会自动锁止，钥匙将被锁在车里。

提示

车辆转向灯闪烁情况的含义：

- 闪一次，车辆闭锁。
- 闪两次，车辆解锁。
- 闪四次，有钥匙在车内。

提示

车门拉手严重脏污可能影响传感器的功能。如果有一股强力水柱或水流从车门拉手位置处喷出，且有一把有效的车钥匙处于工作范围内，则可能启用车门拉手内的传感器。

提示

如果有水柱或水流从车门拉手传感器→图 43  处暂时移开，然后又移回（例如洗车时），则所有车窗均有可能打开→第 48 页，便捷功能。



如果系统没有搜索到车内有效的钥匙，则将在组合仪表显示器内显示相应的提示信息。



Kessy 系统使用无线电通信。当车辆处在下述环境中，Kessy 键启动功能可能会受到影响。

- 遥控钥匙电池电量耗尽时
- 靠近电视塔、移动通信基站、飞机场或其它产生强烈干扰的设施时
- 当附近有移动电话、对讲机或其它通信设备工作时
- 当附近有其它遥控钥匙工作时
- 遥控钥匙和金属物体接触被其覆盖时



车门拉手严重脏污可能影响传感器的功能，例如，拉手上附着有含盐的污垢。→第 52 页



在汽车蓄电池或遥控钥匙中的电池电量过低，可能无法通过 kessy 解锁或锁止汽车。

问题解决方案

Keyless Access 失灵

严重受污时，传感区的功能会受到限制。

- 清洁传感区。

所有转向信号灯闪烁四次

最后一次使用的汽车钥匙仍留在车内内。

- 取出钥匙并锁止车辆。

传感区自动关闭

在以下情况下传感区会自动关闭：

- 如果车辆较长时间未解锁或上锁。
- 过频繁地触发一个传感区。

重新激活传感区：

– 用汽车钥匙上的按钮解锁车辆。

提示

如果同一时间内有一把有效的汽车钥匙位于接近范围内，喷射较大水流或蒸汽流也可能激活车门拉手的传感区。如果至少打开了一个车窗且车门拉手中的传感区持续激活，则所有的车窗会自动关闭。当喷射水流或蒸汽流短时离开车门拉手中的传感区，然后重新对准时，所有车窗都可能会自动打开→第 46 页。

 如果数字组合仪表上显示信息故障：无钥匙系统，则 Keyless Access 可能存在功能故障。前往上汽大众经销商。

 如果车辆内没有汽车钥匙或无法识别该钥匙，则在数字组合仪表中会显示相应的信息。如果汽车钥匙被另一个无线电信号干扰或被一个物体遮盖，如铝合金箱子，就可能出现这种情况。

车门和中央门锁控制系统

主题引言

该章节包含有关下列主题的信息：

– 打开车门	50
– 驾驶员车门中的指示灯	50
– 自动上锁和解锁	50
– 中央门锁控制操作面板	50
– 应急关闭或打开驾驶员车门	50
– 手动将副驾驶员车门和后车门上锁	51
– 电动儿童安全锁	51
– 问题解决方案	52

在汽车钥匙或中央门锁控制失灵等情况下，可以将车门手动上锁和部分解锁。

通过中央门锁控制可以集中解锁或锁止所有车门、行李厢盖以及高压电池充电盖板。

仅在点火开关关闭或驾驶员在结束行驶准备就绪后离开车辆的情况下才能够锁止车辆。

如果一扇或多扇车门未正确关闭，数字组合仪表上符号会予以显示。不要继续行驶！打开相应的车门，再重新关闭。

即使在点火开关已关闭时也可以看到该显示，在车门关闭且车辆锁止数秒后，该显示会消失。

警告

未正确关闭的车门在行驶过程中可能突然打开并导致重伤。

- 要尽快停车并关闭车门。
- 在关闭时请确保车门可靠和完全地卡止。关闭的车门必须与周边的车身部分齐平闭合。
- 只有车门开启范围内没有人时才可打开或关闭车门。

警告

用车门限位器保持开启状态的车门在有强风和坡度时，可能自行关闭并导致受伤。

- 在打开和关闭车门时务必抓握车门拉手。

警告

车门和行李厢盖的运行范围是危险区域，并且可能造成伤害。

- 只有翻转范围内没有人时，才可打开或关闭车门和行李厢盖。

警告

粗心地为车门上锁可能导致重伤。

- 中央门锁控制使所有车门上锁。将车辆从车内上锁，可防止意外打开车门和未经许可的他人侵入。然而在紧急情况下或在发生事故时，已上锁的车门会妨碍救援人员进入汽车内部空间对车内人员施救。
- 切勿将儿童或需要帮助的人员留在车内。用中央门锁控制按键能够从车内将所有车门上锁。这样可能导致他们将自己困在车内。困在车内的人员可能要承受很高或很低的温度。
- 视季节而定，在已关闭的车辆中可能出现很高或很低的温度，尤其可能导致幼儿受重伤和生病，或导致死亡。
- 切勿让人员留在已上锁的车辆内。在紧急情况下，这些人员无法自行离开车辆或无法自救。

提示

在紧急情况下，锁在车辆内的人员可以通过用力拉动两次开门把手来解锁车门。拉动时必须克服一个明显的阻力。

提示

为了避免车辆损坏，在进行应急关闭或应急打开时，要小心地拆卸并正确地重新加装部件。

打开车门

注意本章节开始处第 49 页上的 ▲和⓪。

从车外打开车门

车门拉手后面有一个按钮。

- 用汽车钥匙解锁车辆→第 45 页。
- 按压车门拉手后面的按钮。

从车内打开车门

只需轻轻拉动开门把手。请勿拉动开门把手超出其阻力。

驾驶员车门中的指示灯

注意本章节开始处第 49 页上的 ▲和⓪。

中央门锁控制指示灯位于驾驶员车门中。

车辆已上锁：红色 LED 灯快速闪烁约两秒钟，然后缓慢闪烁。当通过驾驶员车门中的中央门锁控制按键为车辆上锁时，指示灯不闪烁→第 50 页。

自动上锁和解锁

注意本章节开始处第 49 页上的 ▲和⓪。

自动上锁 (Auto Lock)

车速超过约 15 km/h 时，车辆会自动上锁。如果车辆已上锁，则中央门锁控制按键中的指示灯⓪亮起黄色。

自动解锁 (Auto Unlock)

满足以下条件之一时，所有车门和行李厢盖自动解锁：

- 拉动开门把手时。适用于 15 km/h 以下的车速。
- 或：当安全气囊在事故中触发时→第 52 页。

 自动解锁可以让救助人员进入车内。

中央门锁控制操作面板

注意本章节开始处第 49 页上的 ▲和⓪。



图 44 驾驶员侧车门内：中央门锁按钮

如果已使用汽车钥匙从外部锁止车辆，则中央门锁控制操作面板未激活。

如果已通过中央门锁控制操作面板从内部锁止车辆，则会出现：

- 当所有车门关闭并上锁时，操作面板中的指示灯⓪亮起黄色→图 44。

可以从车内通过拉动开门把手将车门打开。操作面板中的指示灯⓪熄灭。

应急关闭或打开驾驶员车门

注意本章节开始处第 49 页上的 ▲和⓪。



图 45 驾驶员车门拉手：撬起盖罩



图 46 驾驶员车门紧急锁止

- 用汽车钥匙沿箭头方向撬起盖罩→图 45。
- 将钥匙头插入锁芯内。
- 向右转动应急钥匙，即可锁止车辆→图 46。
- 向左转动应急钥匙，即可解锁车辆。
- 用力拉动驾驶员车门拉手，打开车门。
- 再次插入盖罩。

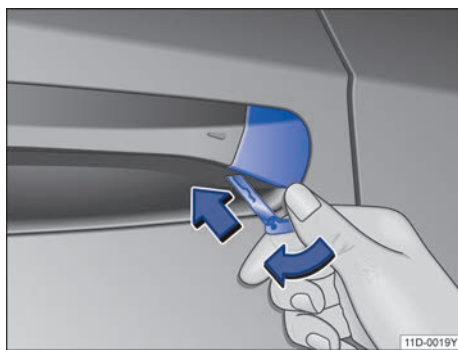
- 拔出钥匙。
- 将车门完全关闭→▲。
- 检查此车门是否上锁。
- 在其它车门上进行同样的操作。
- 尽快到上汽大众经销商处检查本车。

警告

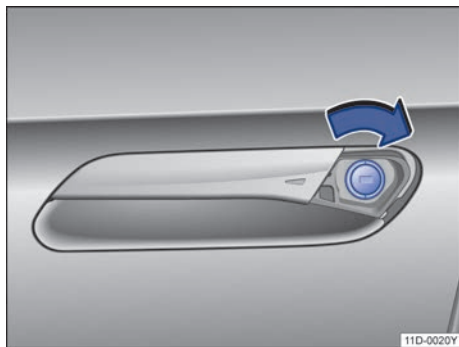
- 把车门关闭上锁时切勿大意或失控。否则可能会给您自己或他人造成严重伤害！注意车门的转动范围内没有人。
- 切勿让儿童或需要帮助的人员单独逗留在车内。如果他们操作中央门锁按钮，便会将所有车门上锁。这样，儿童或者需要帮助的人员便无法自行离开汽车或者在发生紧急情况时进行自救。在发生交通事故时或紧急情况下，上了锁的车门会加大从车外救助乘员的难度。
- 尽可能把汽车停在远离车流的地方，然后进行相应的作业。

如果拉动相应开门把手一次，可从车内重新将副驾驶员车门和后车门解锁。再次拉动车门开启把手即可打开车门。

手动将副驾驶员车门和后车门上锁

注意本章节开始处第 49 页上的 ▲和ⓐ。



图 47 车门应急上锁装置及汽车钥匙

车门可以手动上锁

您可以将副驾驶员车门和后车门单独手动上锁。

副驾驶员车门和后车门上锁

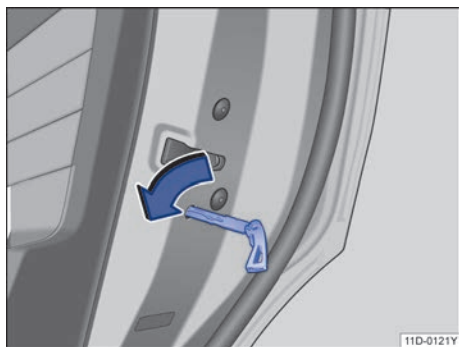
- 打开副驾驶员车门或一扇后车门。
- 取出钥匙头→第 45 页
- 将钥匙头插入开口，然后向内旋转一次钥匙头→图 47

电动儿童安全锁

注意本章节开始处第 49 页上的 ▲和ⓐ。



图 48 在驾驶员车门内：电动儿童安全锁的操作区

电动儿童安全锁可防止打开车门和车门内的电动车窗升降器。

打开或关闭电动儿童安全锁：

- 打开：按下操作区。
- 关闭：再次按下操作区。

如果儿童安全锁已激活，则操作区中的指示灯  亮起黄色 → 图 48。

警告

当电动儿童安全锁已打开后，相应的后车门无法从车内打开。

- 在车门已上锁的情况下，切勿将儿童或需要帮助的人员留在车内。否则可能导致这些人员将自己困在车内。在紧急情况下，他们可能无法自行离开车辆或无法自救。困在车内的人员可能要承受很高或很低的温度。
- 视季节而定，在已关闭的车辆中可能出现很高或很低的温度，尤其可能导致幼儿受重伤和生病，或导致死亡。

问题解决方案

注意本章节开始处第 49 页上的  和 。

指示灯持续亮起

车门中的红色 LED 灯快速闪烁，接着持续亮起。

闭锁系统存在故障。

- 前往上汽大众经销商处。

转向信号灯不闪烁

如果转向信号灯在车辆上锁时不闪烁确认：

- 至少一个车门或行李厢盖未关闭。
- 或：前舱盖未关闭。

车辆自动上锁

如果符合以下条件的其中一个，车辆在约 45 秒后重新自动上锁：

- 车辆已解锁但未打开车门。
- 未接通点火开关。
- 行李厢盖未打开。
- 通过锁芯解锁了车辆。
- 通过汽车内部空间的操作面板锁止了车辆。

用另一把汽车钥匙锁止时的举措

一旦用另一把汽车钥匙从外部锁止了车辆，放在车内的汽车钥匙就会阻止生成行驶准备就绪。按压车内的汽车钥匙上的按钮 ，许可其生成行驶准备就绪 → 第 99 页。

安全气囊触发后锁止车辆

如果安全气囊在发生事故时触发，则整个车辆会自动解锁。根据损坏程度，发生事故后可按如下方式锁止车辆：

- 关闭点火开关。
- 打开驾驶员车门，随后关闭。
- 锁止车辆。

 在 12 伏汽车蓄电池或汽车钥匙中的纽扣电池电量低或电量耗尽时，可能无法通过 Keyless Access 为车辆解锁或上锁。可手动解锁或锁止车辆 → 第 48 页。

 如果车辆内没有有效的汽车钥匙或无法识别该钥匙，则在数字组合仪表盘上会显示相应的信息。如果汽车钥匙被另一个无线电信号干扰或被一个物体遮盖，如铝合金箱子，就可能出现这种情况 → 第 99 页。

行李厢盖

主题引言

该章节包含有关下列主题的信息：

- 打开和关闭行李厢盖 53
- 电动打开和关闭行李厢盖 54
- 感应式行李厢盖开启（Easy Open）和关闭（Easy Close） 55
- 感应式行李厢盖开启或关闭的详细脚踏步骤 55
- 脚踏激活感应式行李厢盖开启或关闭的错误动作示范 56
- Easy Close 功能说明及功能中断情况 56
- Easy Open 和 Easy Close 功能成功激活反馈 56
- 特殊情况说明 57
- 行李厢盖应急解锁 57
- 问题和解决方案 57

行李厢盖和车门一起解锁和上锁。

在带有 Keyless Access 的车辆上，行李厢盖在打开时会自动解锁 → 第 46 页。

如果在信息娱乐系统的打开和关闭设置中激活了单个车门或侧面开启，则必须按下汽车钥匙上的按钮  两次，才能松开行李厢盖。

在带有 Keyless Access 的车辆上，必须按下驾驶员或副驾驶员车门拉手内侧上的传感器表面两次。

警告

不恰当和无人监管地解锁、打开或关闭行李厢盖可能导致事故和重伤。

- 当翻转范围内没有人时，才可打开或关闭行李厢盖。
- 关闭行李厢盖后检查是否已将其正确关闭。关闭的行李厢盖必须与周边的车身部分齐平闭合。
- 行驶过程中要让行李厢盖始终保持关闭。
- 在行李厢盖上方固定有装载物时，例如自行车，不得打开行李厢盖。行李厢盖可通过额外的重量自行下降。必要时应对行李厢盖进行支撑或事先取下装载物。
- 当不使用汽车时，将行李厢盖和所有车门关闭并上锁。同时应确保没有人留在车内。
- 切勿让儿童在无人监管的情况下在车内或车周围玩耍，尤其在行李厢盖已打开时。儿童可能进入行李厢，关闭行李厢盖并因此把自己困在里面。视季节而定，在已关闭的车辆中可能出现很高或很低的温度，尤其可能导致幼儿受重伤和生病，或导致死亡。

警告

不恰当或无人监管地解锁或打开行李厢盖可能导致重伤。

- 行李厢盖上安装有行李架，其上有装载物时，可能无法确认识别出行李厢盖已解锁。解锁后的行李厢盖可能会在行驶期间突然打开。

警告

如果行李厢盖上有较厚的积雪或装载物，则会因额外的重量而自行下降并致人重伤。

- 当行李厢盖上有大量积雪或有装载物时（例如行李架上），切勿打开行李厢盖。
- 打开行李厢盖前，先清除积雪并取下装载物。

警告

不能用手压在后窗玻璃上关闭行李厢盖。否则后窗玻璃可能碎裂，导致受伤。

提示

不要将开启机构用于固定装载物或抓握。其结果是可能造成损坏，从而使行李厢盖无法关闭。

提示

不要将后窗玻璃刮水器或后扰流板用于固定装载物或抓握。其后果是可能造成损坏，从而使后窗玻璃刮水器或后扰流板断裂。

打开和关闭行李厢盖

注意本章节开始处第 53 页上的  和 。



图 49 从车外打开行李厢盖



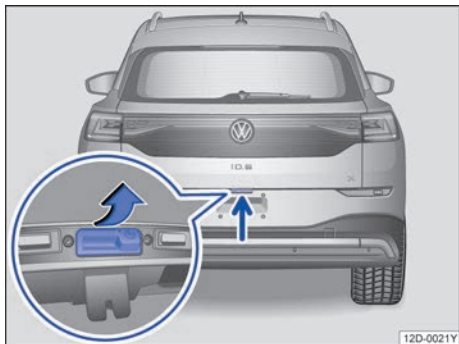

图 50 关闭行李厢盖的把手

打开行李厢盖

- 如要解锁行李厢盖，请按压汽车钥匙上的按钮 。
- 往上抬起行李厢盖的按钮 → 图 49。

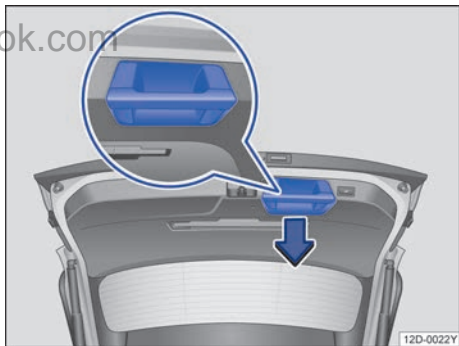
关闭行李厢盖

- 抓住内饰板上的把手快速用力向下拉行李厢盖，使其卡止在锁中 → 图 50，→ 。
- 在行驶过程中，行李厢盖自动锁止。

警告

不恰当或无人监管地关闭行李厢盖可能导致重伤。

- 关闭行李厢盖时，请确保手及时离开行李厢盖的翻转范围。

提示

如果行李厢盖未关闭或未正确关闭，组合仪表中会有相应的提示信息。

- 📍 如果解锁后几分钟内未打开行李厢盖，则行李厢盖自动重新上锁。

电动打开和关闭行李厢盖

📖 注意本章节开始处第 53 页上的 ⚠️和📍。



图 51 在驾驶员侧车门内：电动打开行李厢盖的按钮







图 52 在打开的行李厢盖内：电动关闭行李厢盖的按钮

行李厢盖电动打开

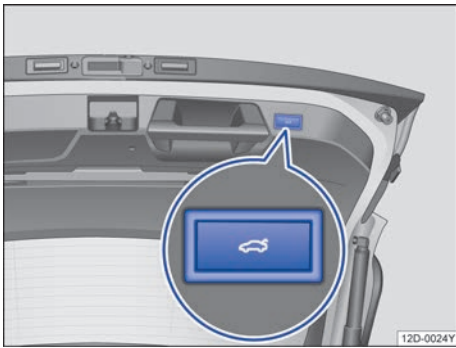
- 如要解锁行李厢盖，请短时按住汽车钥匙上的按钮.
- 或：向上拉驾驶员车门内的按钮 → 图 51。
- 或：按压按钮打开行李厢盖 → 第 53 页。

行李厢盖自动打开。

行李厢盖电动关闭

- 按压已打开的行李厢盖内的按钮 → 图 52。
- 或：在点火开关接通状态下，向上拉驾驶员车门内的按钮, 直至行李厢盖完全关闭为止。
- 或：持续按住汽车钥匙上的按钮。为此汽车钥匙必须位于接近范围内。
- 或：用手朝关闭方向移动行李厢盖，直至行李厢盖自动关闭。

行李厢盖随即关闭。

中断打开或关闭过程

- 在打开或关闭过程中按压按钮.
- 或：在打开或关闭过程中按压行李厢盖上的按钮 → 图 52。

现在可用手移动行李厢盖。为此需要用较大的力量。
再次按压按钮, 行李厢盖重新运动到初始位置。

声音信号

如果从汽车内部空间关闭行李厢盖或通过汽车钥匙打开或关闭，则响起声音信号。

更改并保存开启角度

如果汽车后方或上方的空间少于行李厢盖的翻转范围，可更改行李厢盖的开启角。

- 在所需的打开位置上中断打开过程（至少打开一半）。
- 按住行李厢盖内的按钮, 直至危险报警闪光灯闪烁为止 → 图 52。

更改的开启角度随即被存储。

保存完毕会通过危险报警闪光灯的闪烁和声音信号确认。

提示

在打开或关闭行李厢盖前，检查是否有足够的活动空间可用于打开和关闭行李厢盖，例如在车库内。

感应式行李厢盖开启（Easy Open） 和关闭（Easy Close）

注意本章节开始处第 53 页上的 ▲和⓪。



图 53 感应式行李厢盖开启和关闭钥匙有效识别区域

在关闭点火开关情况下，所有车门关闭，携带有效汽车钥匙位于行李厢盖的识别区域，如图→图 53，通过脚踢后保险杠下的传感器检测区域，可激活 Easy open 功能，使行李厢盖自动解锁和打开。行李厢盖处于开启状态后，通过再次脚踢动作，可激活 Easy close 功能，并伴有规律的蜂鸣声响起，在蜂鸣声响起后携带汽车钥匙远离汽车，可使行李厢盖自动关闭。

感应式行李厢盖开启或关闭的详细脚踢步骤

注意本章节开始处第 53 页上的 ▲和⓪。

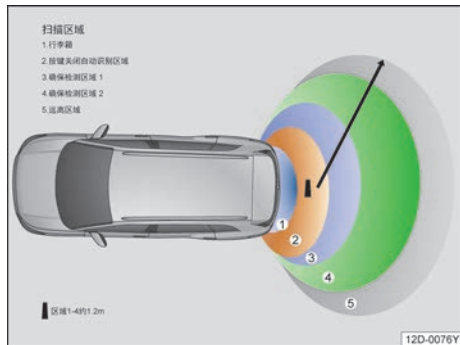

图 54 详细的脚踢步骤

- 1、站到后保险杠前中间位置的有效识别区域内→图 54 [A]
- 2、控制小腿快速踢向行李厢盖→图 54 [B]
- 3、小腿紧紧靠近后保处停止，并且不能触碰到后保→图 54 [C]
- 4、小腿停止后立即收回，并回到踢出位置→图 54 [D]

注意：

- 1、整个踢、收腿过程需在 0.2~1s 内完成
- 2、脚踢过程中必须接触到传感器的检测区域
- 3、脚踢过程中小腿距离后保最近距离要 <10 厘米

脚踢激活感应式行李厢盖开启或关闭的错误动作示范

注意本章节开始处第 53 页上的 ▲和ⓐ。



图 55 脚踢激活感应式行李厢盖开启或关闭的错误动作示范



图 56 踢腿动作发生在传感器检测区域外

脚踢激活感应式行李厢盖开启或关闭功能应避免使用以下错误动作：

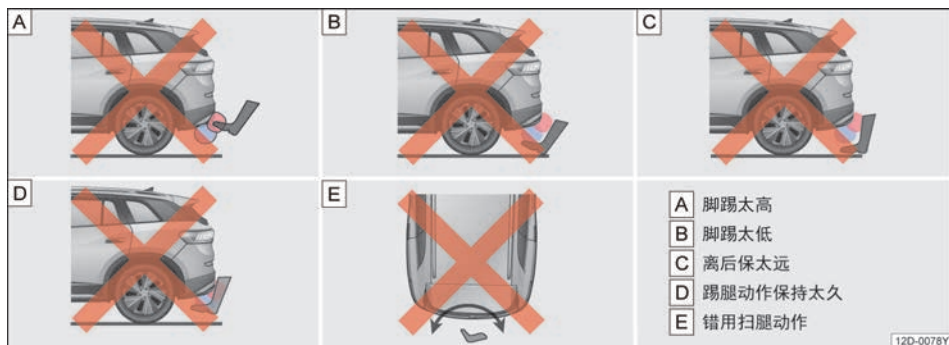
- 1、踢腿动作发生在传感器检测区域外→图 56
- 2、脚踢太高、太低或是离后保太远→图 55 [A]、[B]、[C]
- 3、踢腿动作在后保下保持太久（超过 1 秒）→图 55 [D]
- 4、使用错误的踢腿动作（比如：来回扫腿）→图 55 [E]

Easy Close 功能说明及功能中断情况

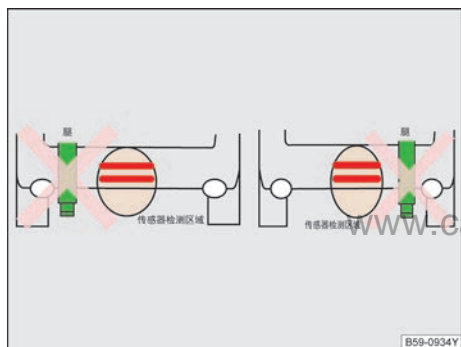
注意本章节开始处第 53 页上的 ▲和ⓐ。

感应式行李厢盖关闭（Easy close）功能激活后，汽车控制单元会对车尾区域信号强度测量来查找授权的钥匙。如果识别到授权的钥匙，用户有 20 秒的时间可以离开这个识别区域（约 1.5 米区域，如图→图 53），并同时伴有规律的蜂鸣声以提醒客户，客户需待蜂鸣警报声响起后，携带钥匙离开识别区域⑤→图 53，则行李厢盖自动关闭。

在以下情况下，Easy close 功能将被中断：

- 1、激活 Easy close 功能后 2 秒内，在车尾识别区域未识别到授权钥匙。

- 2、激活 Easy close 功能超过 20 秒后，仍在车尾感应区内发现钥匙。
- 3、行李厢盖关闭过程中，识别检测区域重新识别到之前远离的钥匙。

Easy Open 和 Easy Close 功能成功激活反馈

注意本章节开始处第 53 页上的 ▲和ⓐ。

通过转向灯闪烁提示感应式行李厢盖开启（Easy open）激活成功。

通过蜂鸣警报声提示感应式行李厢盖关闭（Easy close）激活成功。

特殊情况说明

注意本章节开始处第 53 页上的 ▲和ⓘ。

在以下情况下 Easy Open（感应开启）和 Easy Close（感应关闭）功能不可用或只能受限使用（示例）：

- 1、感应式行李厢盖未通过信息娱乐系统中的 **车辆** 菜单激活。
- 2、后保险杠污物较多时。
- 3、后保险杠浸过海水时。

因为错误动作或是动作不到位导致行李厢盖感应开启或关闭功能未激活的，几秒后请重复正确踢腿动作。

行李厢盖应急解锁

注意本章节开始处第 53 页上的 ▲和ⓘ。



图 57 行李厢应急解锁

蓄电池电量过低时或门锁装置损坏时，可以从汽车内将行李厢盖开锁。

- 向前折叠后排座椅，从后排进入行李厢内。
- 用长型工具插入槽沿箭头方向拨动行李厢盖应急解锁装置→图 57，同时将行李厢盖向外推，直到其打开。

警告

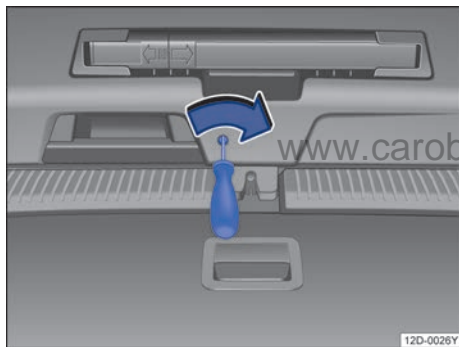
尽可能把汽车停在远离车流的安全区域，然后进行相应的作业。

问题和解决方案

注意本章节开始处第 53 页上的 ▲和ⓘ。

在打开点火开关时，某些警告灯和指示灯会短暂亮起，表明在进行功能检测。如果车辆状态正常，在几秒钟后会消失。

如果行李厢盖已打开或未正确关闭，则显示屏上会显示相应警告信息。

视汽车装备而定，可能在显示屏上显示一个图像或符号来代替警告灯。显示在点火开关已关闭的情况下也能看到。在汽车上锁后，显示在约 15 秒钟后熄灭。

警告

汽车行驶时未关好的行李厢盖可能突然自行打开，引发严重伤亡事故！

- 此时必须立即停车，关好行李厢盖。
- 必须选择安全的区域进行停车，关好行李厢盖。
- 关闭行李厢盖后应检查一下其是否已关严。



取决于组合仪表类型，该图像或符号显示可能有所不同

车窗

打开或关闭车窗







图 58 在驾驶员车门内：前部和后部电动车窗升降器的按钮

- ① 电动车窗升降器的按钮。
- ② 操作区 REAR 用于激活后部电动车窗升降器以及便捷开启及关闭的操作。
- ③ 操作区用于关闭后车门内的电动车窗升降器按钮和打开电动儿童安全锁。

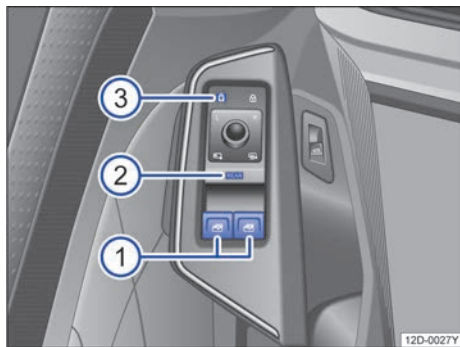
默认情况下，可以通过按钮→图 58 ① 操作前车门内的电动车窗升降器。

 打开车窗：按压按钮。
关闭车窗：拉起按钮。

REAR 短暂按下操作区→图 58 ②，可激活后车门中的电动车窗升降器的操作。如果激活后车门中的电动车窗升降器的操作，操作区的功能照明将亮起。再次短暂按下操作区 REAR，可激活前车门中的电动车窗升降器的操作。如果在激活后，未操作后车门内电动车窗升降器，则前车门内的电动车窗升降器的操作将在大约 10 秒钟后被再次激活。

 按下操作区→图 58 ③，以关闭后车门内的电动车窗升降器按钮。同时打开电动儿童安全锁。当后车门内的电动车窗升降器按钮被禁用且儿童安全锁打开时，操作区中的指示灯亮起黄色。

在关闭点火开关后，只要还没有打开驾驶员车门或副驾驶车门，在短时间内仍能通过后车门的按钮打开或关闭车窗。

自动升降功能



利用自动升降功能可以完全打开和关闭车窗。这时不需要按住电动车窗升降器的相应按钮。

自动上升功能：将相应车窗的按钮短时间向上拉至第二挡。

自动下降功能：将相应车窗的按钮短时间向下按压至第二挡。

停止自动过程：再次按压或拉动用于相应车窗的按钮。

便捷开启和关闭

长按操作区，激活所有车门中电动车窗升降器的便捷开启和关闭功能。功能激活后，操作区内的功能照明将闪烁。现在通过两个按钮中的任何一个，可以同时开启或关闭所有四个车窗。

如果在激活便捷开启和关闭后，未操作电动车窗升降器，则前车门内的电动车窗升降器的操作将在大约 10 秒钟后被再次激活。

再次短暂按住操作区，可关闭功能。

点火开关关闭时，可以从车外用汽车钥匙打开和关闭车窗：

- 按住汽车钥匙的解锁按键或锁止按键。
- 将手指放在车门拉手上的锁止传感区上数秒钟，直至车窗关闭→第 46 页。为此汽车钥匙必须位于接近范围内。
- 如要中断功能，松开解锁按键或锁止按键或将手指从传感区移开。

为此在接近范围内必须有一把有效的汽车钥匙。所有车窗均关闭时，所有转向信号灯闪烁一次进行确认。

可以在信息娱乐系统的车辆菜单中对便捷开启进行设置。

警告

粗心或无人监管地使用电动车窗升降器可能导致重伤。

- 当运行范围内没有人时，才可打开或关闭电动车窗。
- 在车辆锁止时，切勿将儿童或需要帮助的人员留在车内。车窗在紧急情况下将无法再打开。
- 每次下车时都要随身携带所有汽车钥匙。在关闭点火开关后，只要还没有打开驾驶员车门或副驾驶车门，在短时间内仍能通过后车门的按钮打开或关闭车窗。
- 在后排长条座椅上带乘儿童时，务必通过安全按钮停用后部电动车窗升降器，以免车窗可能被打开或关闭。

提示

在车窗已打开时，即将到来的降雨可能淋湿车内装备并导致车辆损坏。此外，无法确保操作元件的正常功能。

 在电动车窗升降器发生功能故障时，自动升降功能以及防夹功能无法正常工作。前往上汽大众经销商。

 便捷开启和关闭只在电动车窗升降器的自动升降功能激活时才起作用。

电动车窗防夹功能

电动车窗防夹功能可以降低关闭车窗时的挤伤危险→。如果某个车窗的自动上升或关闭不畅或受阻，则该车窗会立即自动打开。

- 请检查该车窗为何关闭受阻。
- 重新尝试关闭该车窗。

- 在关闭过程中如果车窗在 10 秒内有 2 次因被障碍物阻止而重新打开，自动上升功能便会暂停 10 秒钟。
- 如果连续几次车窗在关闭过程中一直因运行不畅或碰到障碍物而不能关闭，车窗便会停在这个位置，防夹功能会暂时失效 → ▲。
- 如果发生故障，则自动升降功能以及防夹功能都无法正常运行。在这种情况下请联系上汽大众经销商寻求支持。

警告

在后排座椅上带乘儿童时，务必通过安全按钮停用后部车窗升降器，以免车窗可能被打开或关闭。



防夹功能在用遥控钥匙便捷关闭车窗时也起作用。

问题解决方案

自动升降功能失灵

如果 12 伏汽车蓄电池在未完全关闭车窗时被断开或电量耗尽，则车窗自动升降装置功能失灵，且必须将其恢复：

- 打开点火开关。
- 关闭所有车窗和车门。
- 向上拉相应车窗的按钮，并在该位置保持数秒。
- 松开按钮，重新向上拉并保持住。自动升降功能现在已重新准备就绪。

可以单独或同时为多个车窗恢复电动车窗升降器自动功能。

方向盘

调整方向盘位置

主题引言



图 59 调节方向盘位置

在行驶前并且只能在汽车停住时调节方向盘。

- 将图示操纵杆①向下翻转。
- 调节方向盘，确保双手握住外缘（9 点钟和 3 点钟位置）时手臂处于略微弯曲的状态。
- 将操作杆①用力向上推，直到它恢复到锁止位置 → ▲。

警告

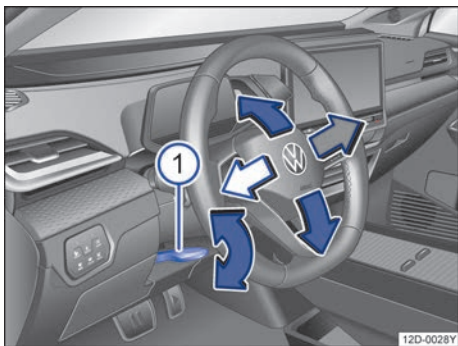
不恰当地使用方向盘位置调节和错误调节方向盘可能导致受伤或致命伤。

- 每次调节后都要用力向上转动操作杆至锁止位置，以免方向盘在行驶过程中意外发生位置变化。
- 切勿在行驶过程中调节方向盘。如果在行驶过程中确定必须进行调节，则请安全停车，然后正确调节方向盘。
- 调节好的方向盘必须始终朝着胸部方向而非面部方向，以免在发生事故时影响驾驶员前部安全气囊的保护效果。
- 在行驶过程中始终只能用双手从侧面握住方向盘外缘（9 点钟和 3 点钟位置），以降低驾驶员前部安全气囊触发时造成的伤害。
- 切勿在 12 点钟位置上或以其它方式握住方向盘，例如握住方向盘中心。驾驶员安全气囊触发时可能给双臂、双手和头部造成受伤。

www.carobook.com

座椅

前排座椅

主题引言

该章节包含有关下列主题的信息：

- 前排座椅电动调节 60
- 电动座椅调节 62

以下说明了前排座椅的调整方法。请确保坐姿始终调节正确→第 25 页。

警告

在每次行车前，务必将座椅、安全带和头枕进行正确调节并确认所有乘员都已正确系好安全带。

- 尽量往后移动副驾驶员座椅。
- 调节驾驶员座椅，确保胸部和方向盘中部之间至少有 25 cm 的距离。如果由于身体状况不能满足该要求，务必与上汽大众经销商联系，以便在必要时安装特殊装备。
- 切勿在座椅靠背向后倾斜过大的情况下驾驶。座椅靠背越向后倾，因安全带佩戴走向错误和坐姿错误而导致的受伤风险就越大。

- 切勿在座椅靠背向前倾斜的情况下驾驶。前部安全气囊触发时可能向后猛击座椅靠背并伤害到后座上的乘员。
- 与方向盘和仪表板之间保持尽量大的距离。
- 在前座椅已正确调节好后，就座时务必背部垂直靠在座椅靠背上。不得使任何身体部位紧贴安全气囊的安装位置，或与之靠得太近。
- 当后部座位上的乘员因为安全带定位不正确而无法竖直就座时，他们受伤的风险就会增大。

警告

不恰当地调节座椅可能导致事故和受伤。

- 只能在汽车停住时调节座椅，否则座椅可能在行驶过程中意外自行移动并且汽车可能会失去控制。此外在调节时会采取错误的坐姿。
- 调整座椅高度或位置时一定要小心！调整前座椅时如不注意可能会造成挤伤。
- 不允许有物品限制前排座椅的调节范围。

www.carobook.com

前排座椅电动调节

注意本章节开始处第 60 页上的 ▲。



图 60 电动调整式座椅的操作元件



图 61 部分车型电动调整式座椅的操作元件

请移动相应的开关→图 60 或 →图 61，把座椅调整得与身材相适应。

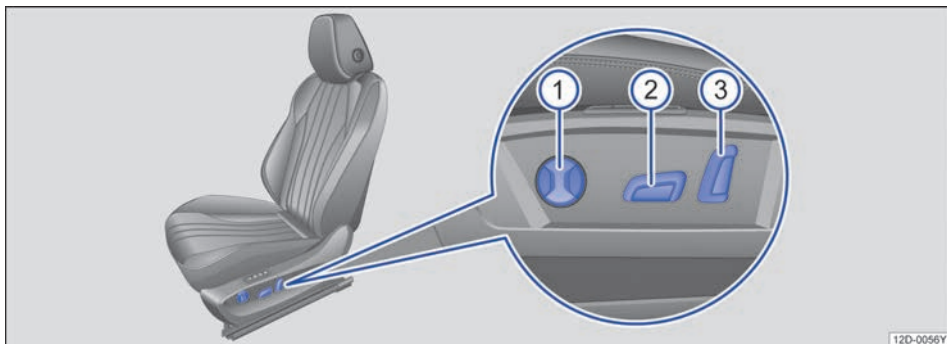
- ① 调整腰部支撑。
- ② 调整座椅前后位置、座椅面高度和倾斜角度。
- ③ 调整座椅靠背倾斜角度。
- ④ 部分车型按摩功能操作：

打开：按下按钮→图 61 ④时，腰托先恢复到最后位置，再开始按摩。根据腰托当前所在位置不同，恢复过程最多持续 15 秒后，按摩功能启动。

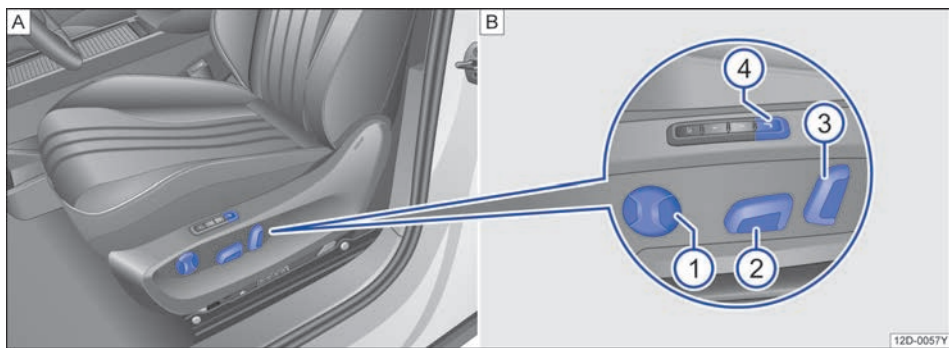
关闭：再次按下按钮→图 61 ④关闭按摩功能。按摩停止后，腰托恢复到启动按摩功能前的位置。

按摩功能开启时，按下腰部支撑按钮→图 61 ①前后位置，可以调节按摩强度，按摩强度一共分三档。

按摩功能持续 10 分钟后，会自动关闭，若要再次开启，需要再次按下按摩按钮。

警告

不正确地使用座椅套或座椅垫可能意外启动电动座椅，导致前排座椅在驾驶时意外移动。为此您可能失去对车辆的控制，导致事故和受伤。此外，可能损坏前部座椅的控制元件。

- 不要将座椅套安装到电动座椅控制器上。
- 不要使用未经上汽大众认可的前排座椅套或座椅垫。

提示

为了避免损坏前座椅中的电动部件，请勿跪在前座椅上或使座椅面和座椅靠背承受其它点负荷。

i 在汽车蓄电池的电量过低时，可能无法电动调节座椅。

i 在启动车辆时，可能正在进行的座椅调节会被取消。

警告

粗心或无人监管地使用电动前座椅可能导致受伤。

- 前座椅的电动调节在点火开关已关闭的情况下仍然工作。切勿将儿童或需要帮助的人员留在车内。

电动座椅调节

注意本章节开始处第 60 页上的 ▲。



图 62 开关：调整座椅的前后位置、座椅面的高度和倾斜角度



图 63 开关：调节腰部支撑

该图为驾驶员座椅侧面开关的示意图。座椅、椅面、靠背和腰部支撑随着相应开关的移动而调整。

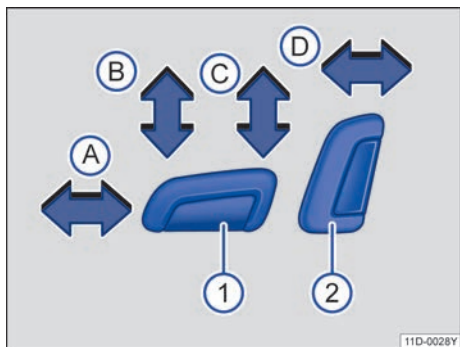
右侧前座椅上的这些操作元件与其呈镜面对称分布。

调整坐姿

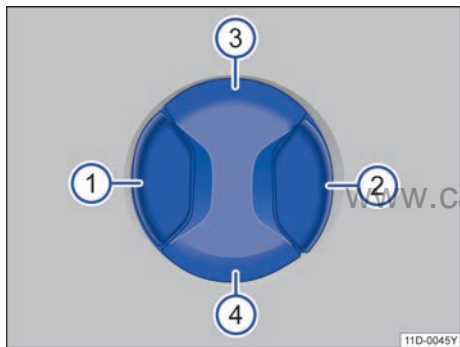
沿箭头方向按压开关→图 62：

- ① A 向前或往后移动座椅。
B 调节座椅面的倾斜度。
C 调高或调低座椅。
- ② D 调节座椅靠背的倾斜度。

调节腰部支撑

按压相应区域的开关→图 63：

- ① 向前调节腰部支撑的拱度。
- ② 向后调节腰部支撑的拱度。
- ③ 向上调节腰部支撑的高度。
- ④ 向下调节腰部支撑的高度。

警告

- 行驶期间切勿调整驾驶员座椅或副驾驶座椅。调整座椅期间坐姿会变得不正确，有生命危险！只能在汽车停住时调整驾驶员座椅或副驾驶座椅。
- 在点火开关已关闭的情况下，仍然可以对前排座椅进行电动调整。因此，切勿让无人照料儿童单独逗留在车内，否则有人身伤害危险！
- 调整座椅高度或前后位置时一定要小心！调整前座椅时如不注意可能会造成挤伤！
- 为了降低紧急制动时或发生交通事故时驾驶员和副驾驶人员人身伤害的危险，切勿在座椅靠背向后倾斜过大的情况下行车！只有在座椅靠背处于垂直位置且驾驶员和副驾驶员已正确系好安全带的情况下，才能发挥安全带的最佳保护作用。座椅靠背向后倾斜越大，因安全带使用方式不正确而带来的人身伤害危险也越大！

提示

为避免损坏前座椅的电动部件，请勿跪在前座椅上或者使座椅面和座椅靠背承受点状负荷。

- 依车型而定，操作元件的型号可能有所不同，例如在某些座椅上可能组合安装有机械式和电动式操作元件。
- 前排乘客侧的操作元件可能与驾驶员侧的不同。

座椅功能

主题引言

该章节包含有关下列主题的信息：

- 记忆座椅 63
- 记忆位置 1、2 的设置 63
- 登车辅助功能 64 ▶

警告

不恰当地使用座椅功能可能导致受伤。

- 开始行驶之前要采取正确的坐姿，在行驶过程中保持正确的坐姿。此要求也适用于所有乘员。

- 只可在汽车停住时调节带记忆功能的座椅。
- 手、手指和脚或其它身体部分要始终保持在座椅的功能范围和调节范围之外。

记忆座椅

注意本章节开始处第 63 页上的 。





图 64 记忆位置图示

记忆座椅一共可以存储两个位置，座椅的记忆按钮可存储两个不同位置①、②。

记忆位置 1、2 的设置

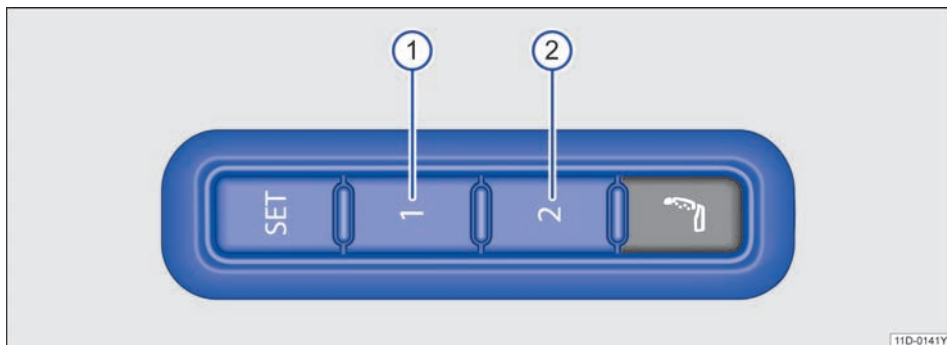
注意本章节开始处第 63 页上的 。

只能在停车以后方可存储驾驶员座椅的位置。

存储功能

用于正常行驶的设置：

此功能可实现驾驶员座椅和车外后视镜位置的记忆。

- 为安全考虑请接通电子驻车制动器，将换挡杆置于空挡位置。
- 接通点火开关。
- 调节驾驶员座椅和车外后视镜位置。

- 按压按钮  → 图 64。

- 在 10 秒钟内按压需要设置的记忆按钮 ① 或 ②。一个声音信号确认存储于该记忆按钮的位置设置成功。

用于倒车的设置：

此功能仅实现副驾驶员车外后视镜位置的记忆。

- 为安全考虑，请接通电子驻车制动器，将换挡杆置于空挡位置。
- 选择所需的记忆位置 ① 或 ②。
- 挂入倒车挡。
- 将后视镜调节旋钮转至位置 R，调整副驾驶员侧车外后视镜位置。
- 完成倒车后，将后视镜调节旋钮调回至 0 位置，刚刚调节好的后视镜位置即被储存。

调出存储位置

车门打开时

后排座椅

第二排座椅前后调节



图 65 调整第二排座椅的前后位置



图 66 部分车型调整第二排座椅的前后位置

第二排座椅可以前后调整，以便扩大脚部空间或行李厢空间。

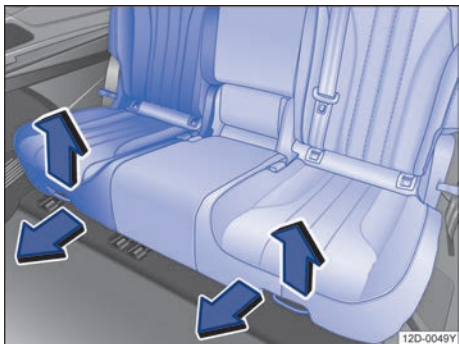
分体式第二排座椅的各个部分可以单独调整。

调整第二排座椅的前后位置

上拉操纵杆可以将相应的第二排座椅前后移动→图 65 或→图 66。

松开操纵杆后并继续移动第二排座椅，直至锁止装置卡止。

警告

- 调整第二排座椅前后位置时要多加小心！调整第二排座椅时如不注意可能会造成挤伤！
- 只能在汽车停住时调整第二排座椅。在行车期间调整座椅可能会发生意外情况，导致交通险情，从而造成人身伤害。

- 断开点火开关的情况下，只需短按一下相应的记忆按钮①或②，驾驶员座椅及后视镜将自动移至存储位置。
- 接通点火开关的情况下，长按相应的记忆按钮直至座椅及后视镜达到存储位置。

车门关闭时

- 出于安全考虑，需要长按相应的记忆按钮，座椅及后视镜才能达到存储位置。

倒车时

- 当后视镜调节旋钮转至位置 R，挂入倒车挡时，右后视镜将自动移动到存储的倒车位置。
- 当以至少 15km/h 的车速向前行驶或将旋钮从位置 R 转到另一个位置时，右后视镜自动离开存储的倒车位置。

提示

倒车时的设置存储为自动记忆。调整完后归位即可，在此过程中不得按压按键 SET 。

登车辅助功能

注意本章节开始处第 63 页上的 \triangle 。

驾驶员侧座椅便捷登车辅助功能

打开电子驻车制动器，点火开关关闭，打开驾驶员车门，驾驶员离开座椅后，座椅会自动移动到便于上下车的位置。

一旦关闭驾驶员车门并打开点火开关，驾驶员座椅就会自动回到初始位置。

可以在信息娱乐系统中打开和关闭上下车电动辅助功能。

警告

登车辅助功能下车时需要站稳以免摔倒 在使用登车辅助功能下车时，请小心座椅的同步运动，以防未站稳摔倒。

- 安装儿童座椅时座椅靠背须处于垂直位置。

提示

为避免损坏，前后移动座椅前，必要时须先将物品从脚部空间内或行李厢中取出。

第二排座椅的上车辅助功能（第三排乘客便捷进入功能）



图 67 第二排座椅：上车辅助功能的操作杆

为使部分车型的第三排座椅区域在上下车时更便利，可将第二排的外侧座椅向前翻折。

将第二排的后座椅向前翻折

- 必要时：移除第二排座椅脚部空间的物品，同时将座椅头枕向下到底→第 68 页。→①。
- 沿箭头方向拉起操作杆→图 67 向前拉后座椅，并将后座椅靠背向前翻折→▲。
- 此时，第三排乘客可小心地上车和下车→▲。

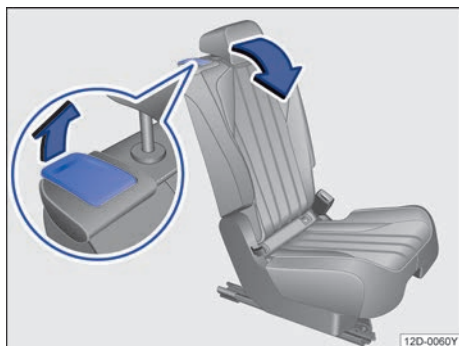
将第二排后座椅翻回

- 将后座椅向后推到底。
- 拉住操作杆→图 67 并将后座椅靠背往后翻折到靠背垂直卡止位置，然后往后推座椅到坐垫锁止位置→▲。
- 后座椅必须固定并卡止。

警告

若在粗心或无人监管的情况下使用上车辅助功能，可能导致事故和严重伤害。

- 切勿在行驶过程中使用上车辅助功能。
- 在翻回后座椅时不要夹住或损坏安全带。

- 在向前翻折和翻回时，手、手指和脚或其他身体部位要随时保持在座椅铰链和座椅锁止机构运行范围之外。
- 脚垫或其他物品可能卡入后座椅靠背或后座椅的铰链内。这可能导致后座椅靠背或后座椅在翻回垂直位置上时无法牢固卡止。
- 每个后座椅靠背都务必在垂直位置上牢固卡止，以确保后方座位上的安全带的保护作用。如果使用某个座位而与其相符的座椅靠背未牢固卡止，则乘客与此座椅靠背在突然紧急刹车和行驶时以及在发生事故时会向前移动。
- 如果后座椅靠背或后座椅已向前翻折或未牢固卡止，则成年人或儿童切勿乘坐这些座位。
- 在上下车时绝不可支撑或抓握向前翻折的第二排座椅

警告

如果在全部第二排座椅都安装了儿童座椅，则在发生事故时，无法从第三排将第二排座椅向前翻折。乘坐第三排座椅的人员在紧急情况时将无法自行离开车辆或无法自救。

- 如果有乘客乘坐第三排座椅，就不要在全部第二排座椅都安装儿童座椅

警告

如果能看到座椅滑轨上的红色标记表明座椅前后未正确卡止。务必检查，当座椅靠背处于垂直位置时，确保绝对看不到此红色标记。

提示

向前翻折和翻回后座椅靠背之前，请先调整前座椅，以避免后座椅靠背的头枕或坐垫撞上前座椅。

提示

放在第二排座椅脚部空间的物品可能在后座椅向前翻折时损坏。在向前翻折前请先将物品移除。

将第二排座椅翻折为载货位置



图 68 第二排座椅：将后座椅向前翻折

将第二排的外侧后座椅翻折为载货位置

- 必要时将前座椅向前移动。
- 将物品从后座椅前后的脚部空间移除→ ①。
- 将后座椅沿纵向完全向后移动→ 第 64 页。
- 将头枕向下移到底→ 第 68 页。
- 必要时将扶手调节到→ 图 69 ② 位置。
- 将锁止拉扣→ 图 68 ① 往上拉起并将后座椅靠背向前翻折。整个后座椅往前翻折→ ③。

如果后座椅已经往前翻折，则不允许人员或儿童使用这个后座椅→ ④。

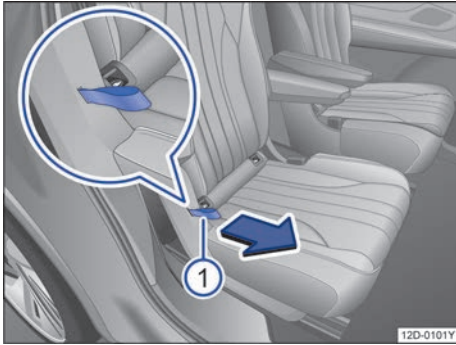
将第二排的后座椅翻回

- 向上拉锁止拉环 ① 并将后座椅靠背往上翻折到垂直的位置。整个后座椅往后翻折。
- 拉动后座椅和后座椅靠背，以确认后座椅和后座椅靠背已牢固卡止→ ⑤。

警告

失控或粗心地向前翻折和翻回后座椅，可能导致严重伤害。

- 在行驶过程中切勿向前翻折和翻回后座椅靠背。
- 确保在翻回后座椅靠背时，不会夹住或损坏安全带。
- 在向前翻折和翻回时，手、手指和脚或其他身体部位要随时保持在座椅铰链和座椅锁止机构运行范围之外。
- 脚垫或其他物品可能卡入后座椅靠背或后座椅的铰链内。这可能导致后座椅靠背或后座椅在翻回垂直位置上时无法确实锁住。
- 每个后座椅靠背都务必在垂直位置上牢固卡止，以确保后方座位上的安全带的保护作用。如果使用某个座位而与其相符的座椅靠背未牢固卡止，则乘客与此座椅靠背在突然紧急刹车和行驶时以及在发生事故时会向前移动。
- 如果后座椅靠背已向前翻折或未牢固卡止，则乘客或儿童切勿乘坐这些座位。

提示

后座椅前方脚部空间的物品可能在向前翻折或翻回后座椅时受到损坏。在往前翻折或翻回前移除物品。

提示

向前翻折后座椅靠背之前，请先调整前排座椅，避免后座椅靠背的头枕或坐垫撞上前排座椅

6 座车型第二排座椅扶手调节



图 69 第二排座椅扶手调节

6 座车型的 second 排座椅扶手高度可以在一定范围内进行调节。

向上调节扶手高度

将扶手向上调节到想要的位置后，按压把手上的按钮→图 69 ① 即可锁止当前扶手高度。

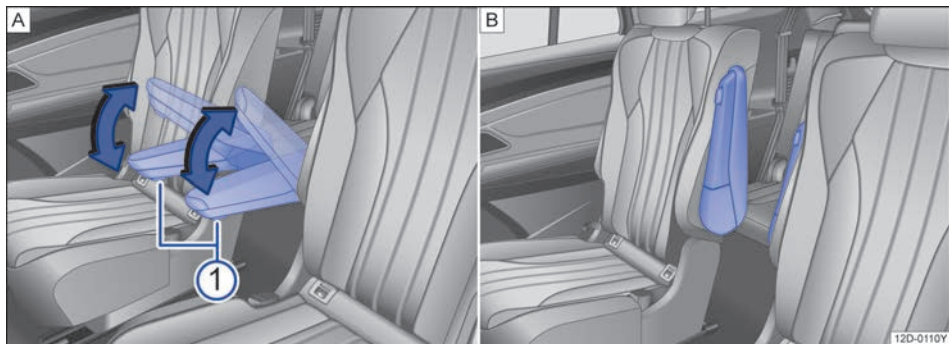
如不需要使用第二排座椅扶手时，请抬起扶手，使其贴近座椅靠背位置。

向下调节扶手高度

按住按钮→图 69 ① 向下调节扶手至想要的高度后，松开按钮 ① 即可锁止当前扶手高度。 <

将第三排座椅翻折为载货位置



图 70 第三排座椅：将后座椅翻折为载货位置



图 71 第三排座椅：翻回后座椅

每个后座椅都可单独向前翻折，以增加行李厢容量。

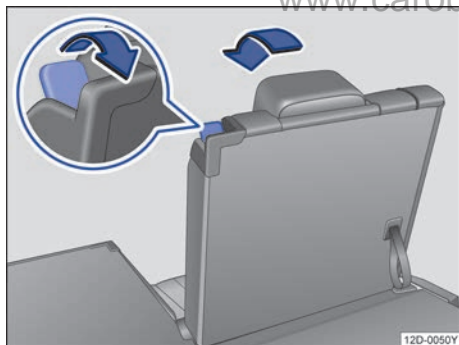
将第三排的外侧后座椅翻折为载货位置

- 必要时拆下行李厢盖板→第 138 页。
- 将头枕向下放到底→第 68 页。
- 必要时从两个安全带锁中松开安全带，以免损坏座椅和安全带。
- 必要时将第二排座椅向前调整。
- 打开行李厢盖→第 53 页。
- 将物品从后座椅前后的脚部空间移除→①。 >

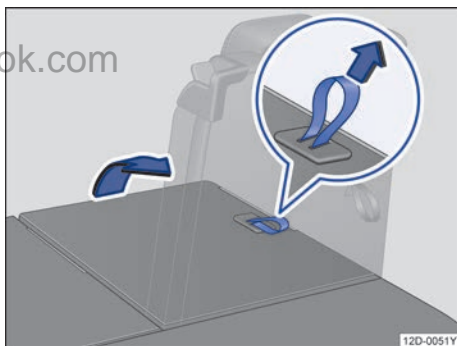
- 将物品从后座椅后的座槽移除。
- 将解锁拨杆→图 70 向后拉到到底，即可解锁后座椅靠背。
- 用手将后座椅靠背向下方，直至其平放在座椅框架上→▲。
- 如果后座椅已经往前翻折，则不允许人员或儿童使用这个后座椅→▲。
- 关闭行李厢盖。

将第三排后座椅翻回

- 打开行李厢盖。
- 拉起后座椅靠背上→图 71 的锁止拉环，即可翻回后座椅靠背。或：用手从车内翻回后座椅靠背。
- 确保后座椅靠背牢牢卡止。
- 对后座椅靠背进行拉力和压力测试，确保后座椅靠背牢牢卡止→▲。
- 必要时装回行李厢盖板。
- 关闭行李厢盖。

警告

失控或粗心地向前翻折和翻回后座椅，可能导致严重伤害。

- 在行驶过程中切勿向前翻折和翻回后座椅靠背。
- 确保在翻回后座椅靠背时，不会夹住或损坏安全带。

- 在向前翻折和翻回时，手、手指和脚或其他身体部位要随时保持在座椅铰链和座椅锁止机构运行范围之外。
- 脚垫或其他物品可能卡入后座椅靠背或后座椅的铰链内。这可能导致后座椅靠背或后座椅在翻回垂直位置上时无法牢固锁止。
- 每个后座椅靠背都务必在垂直位置上牢固卡止，以确保后方座位上的安全带的保护作用。如果使用某个座位而与其相符的座椅靠背未牢固卡止，则乘客与此座椅靠背在突然紧急刹车和行驶时以及在发生事故时会向前移动。
- 如果能看到解锁拨杆→图 70 上的红色标记表明后座椅靠背未正确卡止。务必检查，当后座椅靠背处于垂直位置时，是否绝对看不到此红色标记。
- 如果后座椅靠背或后座椅已向前翻折或未牢固卡止，则成年人或儿童切勿乘坐这些座位。

提示

- 后座椅前后方脚部空间的物品可能在往前翻折或翻回后座椅时受到损坏。在向前翻折或翻回前移除物品。
- 第三排座椅后座槽的物品可能在往前翻折或翻回第三排座椅时受到损坏。在向前翻折或翻回前移除物品。

头枕

调整头枕



图 72 A. 调节第二排座椅头枕 B. 调节第三排座椅头枕



图 73 调整前排头枕

所有座位都配备有头枕。后部中间的头枕只用于后排座椅的中间座位。因此，头枕不得安装到其它位置。

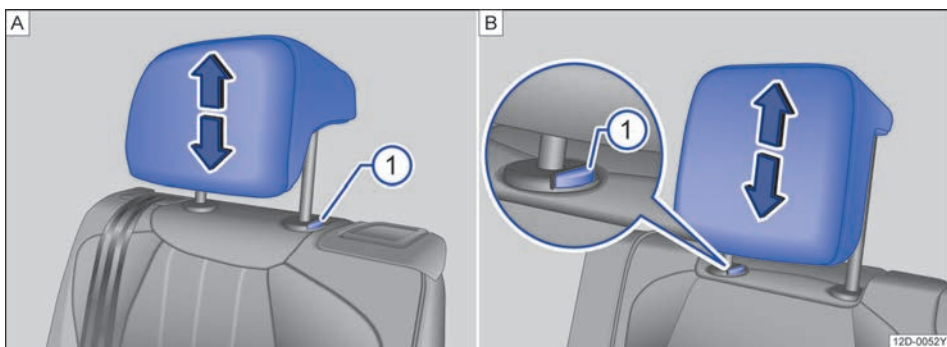
调节前排头枕高度

- 按住按钮→图 73①，同时沿箭头方向上推或下压头枕即可将头枕调整至合适高度→▲。
- 头枕必须在某个位置上牢固卡止。

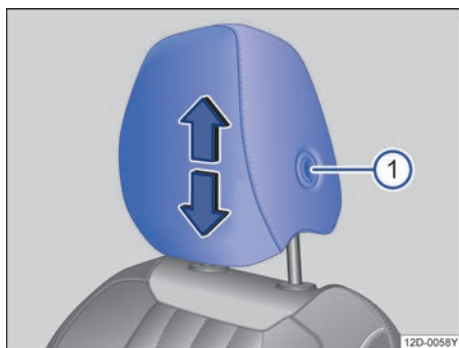
调节第二排或第三排座椅后部头枕的高度

- 按住按钮→图 72①，同时沿箭头方向上推或下压头枕即可将头枕调整至合适高度→▲。
- 头枕必须在某个位置上牢固卡止。

正确的头枕调整

调节好头枕，使头枕的上沿尽可能与头顶齐平，不得低于双眼的高度。头后要始终尽量靠近头枕。在头枕可沿纵向调节的汽车上，推移头枕使其尽可能靠近头后部。

针对身材矮小乘员的头枕调整

将头枕向下推到底，即使头部仍然低于头枕上沿也应如此。在最下方位置上，头枕与靠背之间可能会留有一段空隙。

针对身材高大乘员的头枕调整

将头枕向上移动，直到限位位置。

警告

如果在头枕已拆下或调节错误的情况下行驶，在发生事故和突然行驶和制动时会提高受伤或致命伤的风险。

- 在座位上有人时，始终在头枕已正确安装并调节好的情况下行驶。
- 每位乘员都必须根据其身材对头枕进行正确调节，以降低在出现事故时颈部受伤的风险。此时头枕上沿必须尽可能与头顶齐平，不得低于双眼高度。头后要尽量靠近头枕。
- 切勿在行驶过程中调整头枕。

拆卸和安装头枕



图 74 拆卸和安装前排头枕



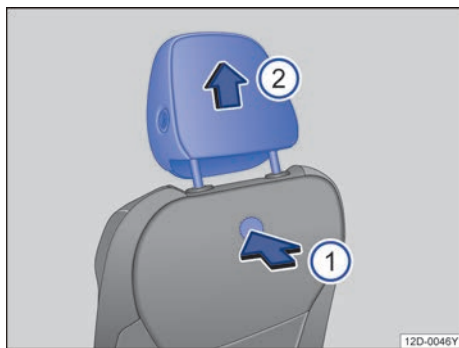

图 75 拆卸和安装后排头枕

所有座位都配备有头枕。后部中间的头枕只用于后排座椅的中间座位。因此，头枕不得安装到其它位置。

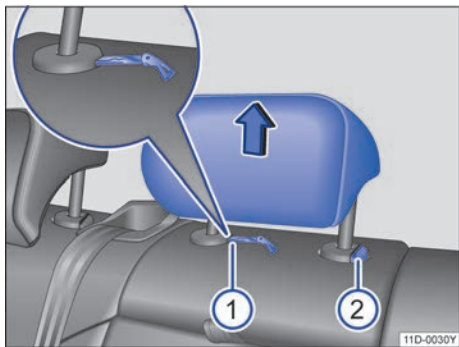

拆卸前部头枕

- 必要时调节座椅靠背，以便能够拆卸头枕。
- 将头枕向上移到底 → 。
- 按压座椅背部隐藏于座椅套内的按钮 →  74，将头枕完全拔出。

安装前部头枕

- 将头枕导杆对准相应座椅靠背上的导管，然后将其插入导管。
- 将头枕插到底，直至其卡定。
- 按照正确的坐姿调节头枕 → 第 68 页。

拆卸后部头枕

- 将后排座椅的座椅靠背解锁并向前翻转。
- 将头枕向上移到底 → 。
- 将打开的轿车钥匙头或螺丝刀插入护套的槽内 →  75①。
- 同时按压按钮②，另一人将头枕完全拔出。
- 将后排座椅的座椅靠背向后翻转并让其可靠卡止。

安装后部头枕

- 将后排座椅的座椅靠背解锁并向前翻转。
- 将头枕正确定位到头枕导向件上，然后插入相应座椅靠背的导向件中。
- 按住按钮②向下移动头枕。
- 将后排座椅的座椅靠背向后翻转并让其可靠卡止。
- 按照正确的坐姿调节头枕 → 第 68 页。

警告

如果在头枕已拆下或调节错误的情况下行驶，在发生事故和突然行驶和制动时会提高受伤或致命伤的风险。

- 在座位上有人时，始终在头枕已正确安装并调节好的情况下行驶。
- 拆下的头枕应立即重新装上，以使乘员能得到正确的保护。

提示

在拆卸和安装头枕时请确保头枕不碰到顶篷或前座椅靠背。否则可能使顶篷和其它汽车部件受损。

提示

在用户安装儿童座椅的过程中，若出现儿童座椅与头枕干涉的情况时用户可以调节头枕高度，必要时采取拆卸头枕的操作来安装儿童座椅。

6 座车型座椅参数

主题引言

该章节包含有关下列主题的信息：

- 座椅设计位置	70
- 前排及第二排座椅坐垫深	71
- 前排及第二排座椅座宽	71
- 第三排座椅座宽和坐垫深	72
- 座间距	72
- 座椅靠背正常使用位置说明	73

座椅设计位置

前排座椅设计位置：

前后位置：座椅最后往前滑动 77mm。

高度位置：座椅最低向上调节 27.0mm。

靠背角为设计角（19.1°）。

第二排座椅设计位置：

前后位置：座椅最后往前滑动 30mm。

高度位置：座椅最低向上调节 0mm。

靠背角为设计角（17°）。

第三排座椅设计位置：

前后位置：随车装配位置。

靠背角为设计角（20.1°）。

前排及第二排座椅坐垫深



图 76 前排及第二排座椅坐垫深

当前排位置处于设计位置时，坐垫深=460mm→图 76[A]①

当第二排位置处于设计位置时，坐垫深=478.5mm→图 76[B]①

前排及第二排座椅座宽

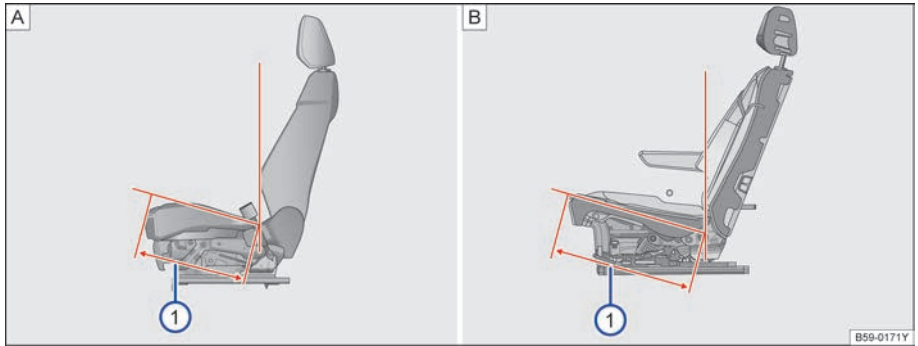

图 77 前排及第二排座椅座宽

如图→图 77[A]在距离前排座椅边缘 200mm 时→图 77[A]②，前排座椅座垫宽度为 492mm→图 77[A]①。

如图→图 77[B]在距离第二排座椅边缘 200mm 时→图 77[B]③，第二排座椅座垫宽度为 509mm→图 77[B]④。

第三排座椅座宽和坐垫深

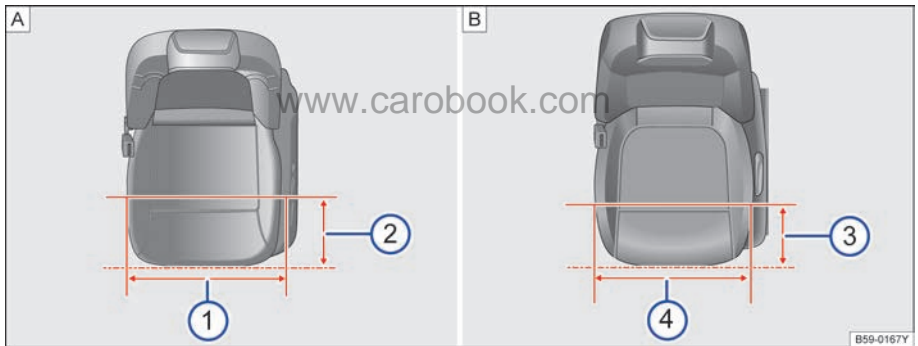

图 78 第三排座椅座宽和坐垫深

当第三排座椅位置处于设计位置时，坐垫深=361mm→图 78(A)(1)。

如图→图 78(B)在距离第三排座椅边缘 150mm 时→图 78(B)(2)，座垫宽度为 964mm→图 78(B)(3)。

座间距

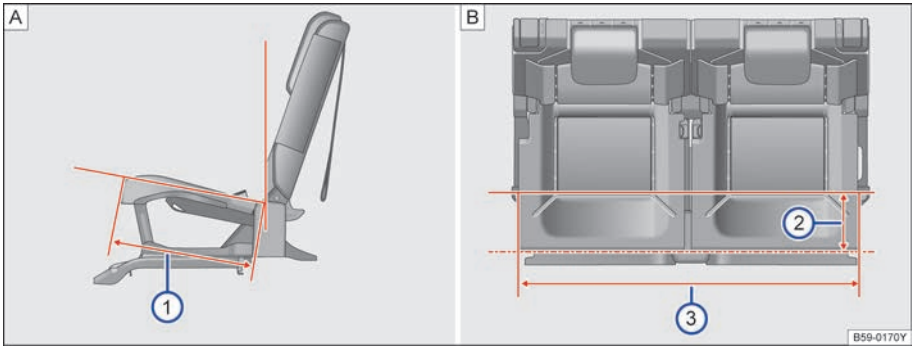

图 79 前排座椅和第二排座椅的座间距



图 80 第二排座椅和第三排座椅的座间距

当前排座椅前后位置：座椅最后往前滑动 127mm，高度及靠背角都处于设计位置；第二排与第三排座椅位于设计位置时，在距离地板位置 500mm 处→图 79(2)，第一排及第二排座椅座间距为 858mm→图 79(1)；在距离第二排座椅下方地板 500mm 处→图 80(2)，第二排及第三排座椅座间距为 605mm→图 80(1)。

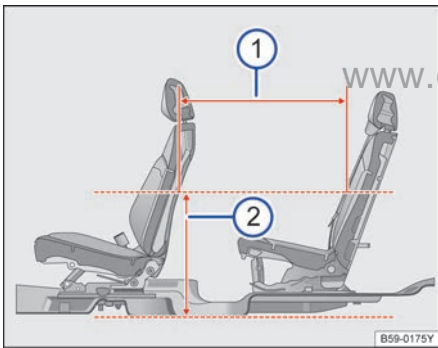
座椅靠背正常使用位置说明



图 81 座椅靠背正常使用位置说明

前排座椅靠背正常使用位置：

→ 图 81A

座椅靠背角接近设计角（大概 19.1° ）

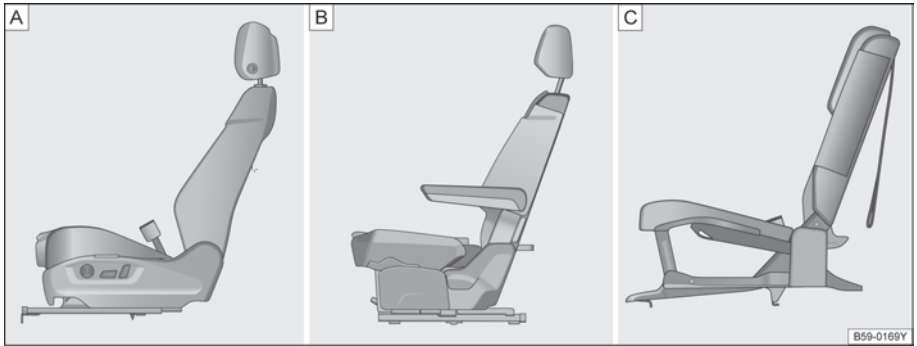
靠背调节手柄回到初始位置。

第二排座椅靠背正常使用位置：

→ 图 81B

座椅靠背完全锁住状态，解锁红色指示器完全隐藏起来。

靠背调节手柄回到初始位置。

第三排座椅靠背正常使用位置：

→ 图 81C

座椅靠背完全锁住状态，解锁红色指示器完全隐藏起来。

www.carobook.com

7 座车型座椅参数

主题引言

该章节包含有关下列主题的信息：

— 座椅设计位置	73
— 前排及第二排座椅坐垫深	74
— 前排及第二排座椅座宽	74
— 第三排座椅座宽和坐垫深	75
— 座间距	75
— 座椅靠背正常使用位置说明	76

高度位置：座椅可从最低向上调节 27 mm。

靠背角为设计角（ 19.1° ）。

第二排座椅设计位置：

前后位置：座椅可从最后向前滑动 30 mm。

靠背角为设计角（ 17° ）。

第三排座椅设计位置：

前后位置：随车装配位置。

靠背角为设计角（ 20.1° ）。

座椅设计位置

前排座椅设计位置：

前后位置：座椅可从最后向前滑动 77 mm。

前排及第二排座椅坐垫深



图 82 座椅坐垫深

当前排位置处于设计位置时，坐垫深=459.5mm→图 82[A]①

当第二排位置处于设计位置时，坐垫深=478.5mm→图 82[B]①

前排及第二排座椅座宽

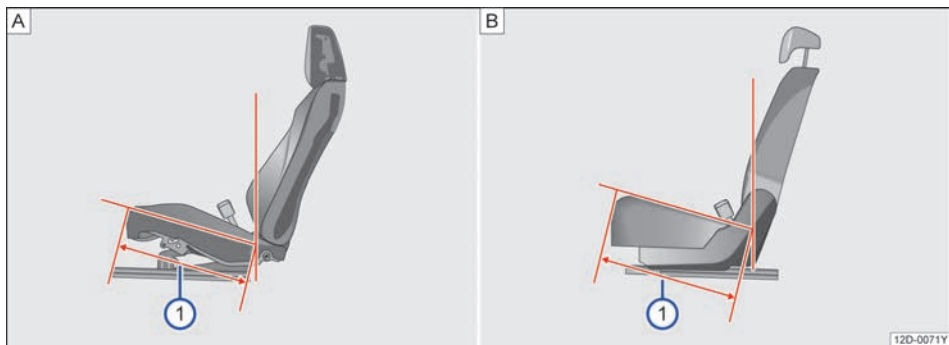

图 83 座椅座宽

如图→图 83[A] 在距离前排座椅边缘 200mm 时→图 83[A]②，前排座椅坐垫宽度为 492mm→图 83[A]①。

如图→图 83[B] 在距离第二排座椅边缘 370mm 时→图 83[B]③，第二排座椅坐垫宽度为 1194mm→图 83[B]④。

第三排座椅座宽和坐垫深

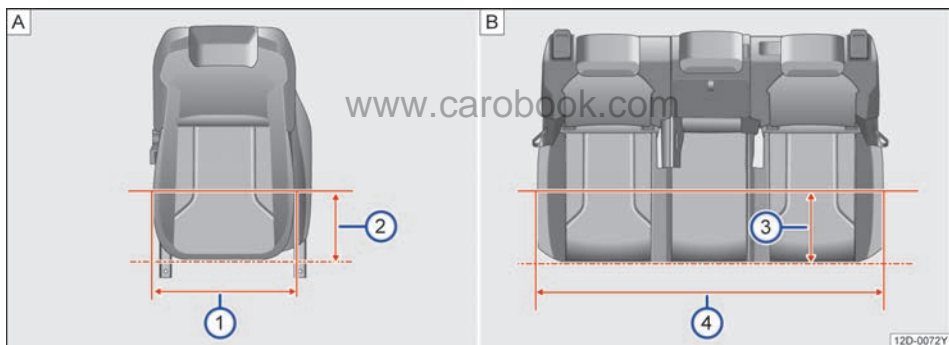

图 84 第三排座椅座宽和坐垫深

当第三排座椅位置处于设计位置时，坐垫深=368mm→图 84A①。

如图→图 84B在距离第三排座椅边缘 235mm 时→图 84B②，座垫宽度为 964mm→图 84B③。

座间距

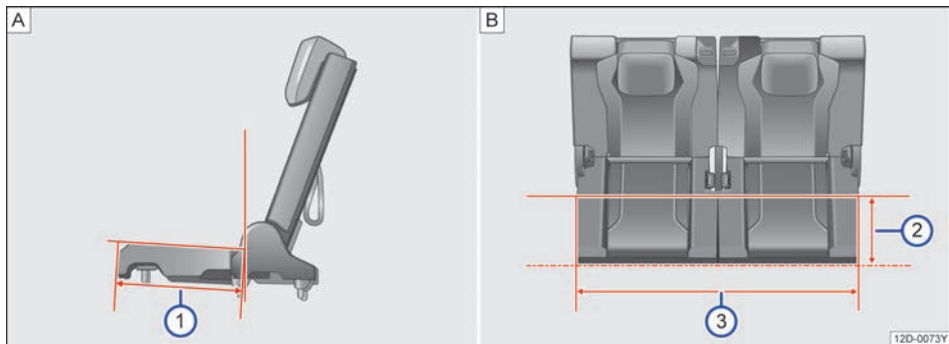

图 85 座间距

当前排座椅前后位置：座椅最后往前滑动 77mm；
高度位置：座椅可从最低向上调节 27 mm；靠背角为设计角 19.1°；
第二排座椅前后位置：位于导轨中间位置，靠背角为 17°；
第三排座椅位于设计位置时，在距离地板位置 680mm 处→图 85

④，第一排及第二排座椅座间距为 759mm→图 85①；在距离第二排座椅下方地板 380mm 处→图 85③，第二排及第三排座椅座间距为 600mm→图 85②。

座椅靠背正常使用位置说明



图 86 座椅靠背正常使用位置说明

前排座椅靠背正常使用位置：

→ 图 86A

座椅靠背角接近设计角（大概 19.1° ）

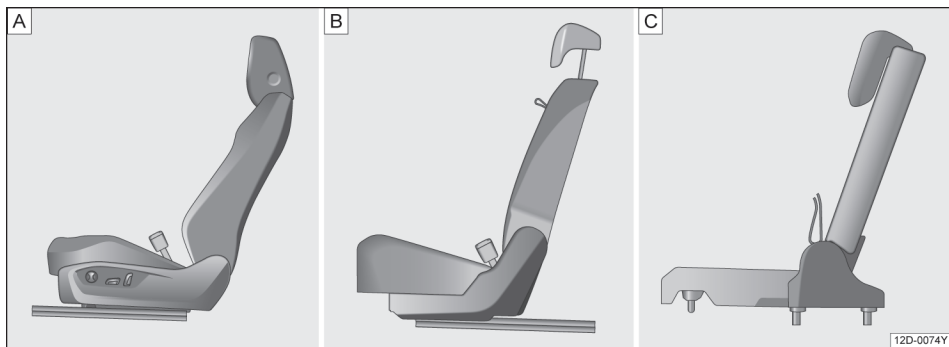
靠背调节回到初始位置。

第二排座椅靠背正常使用位置：

→ 图 86B

翻转座椅靠背，伴随锁扣发出“咔嚓”声后，座椅成完全锁住状态。

第三排座椅靠背正常使用位置：

→ 图 86C

翻转座椅靠背，当解锁指示器红色部分不可见后，座椅成完全锁住状态。

www.carobook.com

车灯

转向信号灯

主题引言

该章节包含有关下列主题的信息：

- 打开和关闭转向信号灯

打开和关闭转向信号灯



图 87 转向信号灯 / 远光灯操作杆

- Ⓐ 右转信号灯。
- Ⓑ 左转信号灯。

变道转向灯

要接通变道转向灯时，将操作杆向上或向下移动到压力点，然后松开操作杆。转向信号灯闪烁三次。

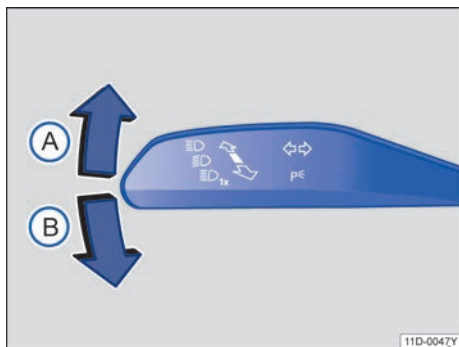
通过信息娱乐系统上的 **车辆** 按钮 **车辆** 菜单 **外部** 视图 **车灯列表** 中的 **便捷转向信号功能** 可激活或关闭变换车道闪光功能 → 第 22 页。

警告

- 变换车道、超车或转弯时务必及时打开转向信号灯。
- 变换车道、超车或转弯后应立即关闭转向信号灯。

i 转向信号灯在点火开关已打开的情况下才能工作。闪烁报警灯在点火开关已关闭的情况下也同样能工作。

i 当本车上的一个转向信号灯失灵时，该指示灯以约正常情况下两倍的频率快速闪烁。

i 在近光灯接通的情况下才能够接通**远光灯**。

77 < 行车灯

打开和关闭车灯



图 88 仪表盘局部视图：灯光开关

打开车灯

- 打开点火开关。
- 反复点击按钮 → 图 88 ①，直至相应的指示灯亮起。

AUTO 行车灯自动控制：近光灯根据亮度和天气打开或关闭 → ▲、→ 第 78 页。

☞ 驻车示宽灯：驻车示宽灯接通时，该指示灯亮起绿色。

☞ 近光灯：近光灯已接通时，该指示灯亮起绿色。

关闭车灯

- 关闭点火开关。

AUTO “离家照明”功能（定向照明）可能处于打开状态 → 第 80 页。

☞ 驻车示宽灯或两侧持续驻车灯已接通 → 第 77 页。车灯开关中的这个符号亮起绿色。

☞ 近光灯已关闭。

日间行车灯

日间行车灯亮起时，近光或驻车灯及牌照灯关闭。

当车灯开关在位置 **AUTO** 时，每次打开点火开关日间行车灯都会自动接通。在某些车型中，车灯开关内的指示灯  指示日间行车灯已接通。

当车灯开关在位置 **AUTO** 上时，一个光敏传感器自动接通或关闭仪表和开关的照明。



警告



驻车灯或日间行车灯的亮度不足以充分照亮道路并让其它交通参与者看到。

- 在黑暗、降雨和能见度差时务必接通近光灯。

接通和关闭雾灯

在点火开关已打开的情况下可以打开后雾灯 → 第 77 页：



- 打开后雾灯：按压按钮 。按钮中的指示灯亮起。同时组合仪表中的指示灯  亮起黄色。
- 如要关闭后雾灯，请再次按压按钮。

 如果在关闭车灯 **OFF**、打开驻车示宽灯  或打开近光灯自动控制 **AUTO** 时  打开后雾灯，无论环境亮度如何近光灯也同时被打开。

打开和关闭不利天气车灯

不利天气车灯帮助驾驶员在视野条件不好时更好地照亮路面。

在点火开关已打开的情况下可以打开不利天气车灯：

- 打开不利天气车灯 ：按压按钮  → 第 77 页。按钮中的指示灯亮绿色。另外，组合仪表中将会有相应的文字提示。
- 再次按压按钮，即可关闭不利天气车灯。

车灯功能

驻车灯

在点火开关已关闭且左侧或右侧转向信号灯接通时，汽车相应侧的大灯和尾灯部分会亮起。

两侧持续驻车灯

如果在点火开关已关闭的情况下车灯开关在位置  上并从车外将汽车锁止，则汽车大灯和尾灯部分会亮起。

自动车灯控制 **AUTO**

自动车灯控制只是一种辅助手段，并且不能充分识别所有行驶状况。





如果车灯开关处于位置 **AUTO**，则汽车照明以及仪表 / 开关照明会在以下情况下自动打开和关闭 → **A**：

自动接通

- 光敏传感器识别到**光线较暗时**，例如在隧道行驶时。
- 雨量传感器识别到降雨并接通车窗玻璃刮水器。

自动关闭

- 在识别到足够的亮度时。
- 当车窗玻璃刮水器数分钟未刮水时。

配备自动车灯功能的车型，也可通过信息娱乐系统上的  按钮  菜单  视图  中的选项开启或关闭该功能 → 第 77 页。

自动车灯功能激活时若同时打开后雾灯，则无论车外灯处于何种状况，前照灯近光均会同时打开。

静态弯道行车灯

在低速转弯时，大灯灯腔内集成的静态弯道行车灯会自动接通。此静态弯道行车灯只在车速低于 40 km/h 时工作。

车灯未关闭时的警告音

关闭点火开关并且驾驶员侧车门已打开时，车辆会发出警告音，用于提醒用户必要时关闭车灯。

- 在驻车灯已接通时 → 第 77 页。
- 车灯开关处于位置 。

警告

当道路未充分照亮并且本车不能被或很难被其它交通参与者发现时，可能发生事故。

- 自动车灯控制 (**AUTO**) 只在亮度变化时接通近光灯，例如在下雾时不接通。
- 如因天气状况和照明条件不足以照清楚街道，则行驶时切不可仅打开日间行车灯。注意，日间行车灯的亮度不足以照亮前方道路，因而可能使其它车辆的驾驶员无法看清您所驾驶的汽车！

- 尾灯不会与日间行车灯同时打开！如不打开尾灯，则汽车在黑暗路段或雨天或能见度差的情况下行驶时，其它道路使用者可能看不到本车。

i 在下雨或洗车的情况下，前照灯、尾灯和转向信号灯内部可能暂时蒙上水雾。这是灯内温度明显高于环境温度或环境湿度较大时，透镜内表面的水汽遇冷凝结导致（类似车窗玻璃的起雾现象）。这属于正常的物理现象，不影响车灯的功能和寿命。当车灯出现雾气时，将车辆停放在干燥、通风的地方，雾气会逐渐减少直至消失；在车辆行驶或有阳光照射的情况下雾气消散的速度会加快。但是，如果看到灯内大量积水或大量水滴，请到上汽大众经销商检查车辆。

打开和关闭远光灯



图 89 转向信号灯 / 远光灯操作杆

- 打开点火开关并接通近光灯。
- 将转向信号灯和远光灯操纵杆从中间位置移至下列位置：

- 接通远光灯 → 。在远光灯接通时，组合仪表上的指示灯 亮起。
- 关闭远光灯或操作远光灯变光功能。只要拉动操作杆，便会执行远光灯变光功能。指示灯 亮起。

在已接通远光灯或远光灯瞬时接通功能时，组合仪表中会亮起蓝色的指示灯 。

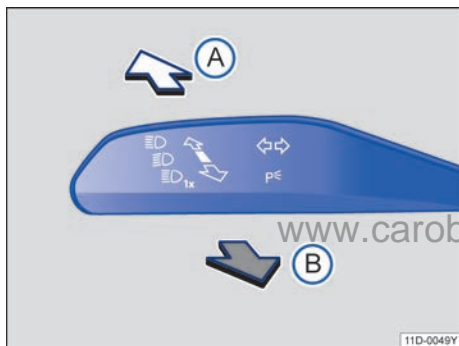
警告

不恰当地使用远光灯可能导致事故或重伤，因为远光灯可能会转移其它交通参与者的注意力和导致眩目。

动态远光灯调节

动态远光灯调节最大程度地照亮车道及其沿线区域。同时防止造成前行道路使用者或对向道路使用者造成眩目。该系统借助一个摄像头识别其它道路使用者以及与本车辆的距离，接着针对性地遮盖大灯的一个区域。如果无法再防止造成其它交通参与者眩目，则会自动关闭远光灯。

远光灯会在系统极限内根据环境和交通条件以及车速自动打开或关闭。

在具有相应配置的情况下，远光灯调节可以在信息娱乐系统的车辆设置中激活和关闭。

打开动态远光灯调节

- 打开点火开关和行车灯自动控制 AUTO。
- 将转向信号灯和远光灯操纵杆从初始位置向前移。

在打开远光灯调节后，组合仪表显示屏中的指示灯 亮起。如果已激活远光灯调节，则组合仪表中的远光灯指示灯 亮起。

关闭动态远光灯调节

- 关闭行车灯自动控制 AUTO。
- 或：远光灯调节已打开并已激活：向后拉转向信号灯和远光灯操纵杆。
- 或：远光灯调节已打开但未激活：向前推动转向信号灯和远光灯操纵杆，以便打开手动远光灯。向后拉转向信号灯和远光灯操纵杆，以便必要时关闭手动远光灯。
- 或：关闭点火开关。

系统极限

由于通过远光灯调节不能及时或不能完全关闭远光灯，因此在出现以下情况时必须手动关闭远光灯：

- 在光线昏暗的道路上有强烈反光的标牌时。
- 在交通参与者的照明不充足时，例如行人、骑自行车者。
- 在急转弯处、有半隐藏的对面来车或在陡峭的山顶或山谷处时。
- 在带中央隔离带的道路上，当对面来车的驾驶员能越过中央隔离带清楚看到时，例如货车驾驶员。
- 有雾、降雪或强降雨时。
- 有浮尘和扬沙时。
- 当前窗玻璃的摄像头视野区域损坏时。

- 当摄像头视野范围蒙上水雾、脏污或被标签、冰雪遮盖时。
- 在摄像头损坏和供电中断时。

警告

不得因远光灯调节提高了舒适性而冒险行驶。该系统不能代替驾驶员的注意力。

- 务必亲自控制行车灯，并使其与光线、视野和交通条件相适应。
- 远光灯调节可能无法正确识别所有的行驶状况，在某些情况下只能受限工作。
- 如果摄像头视野范围脏污、被遮盖或受损，则可能影响远光灯调节功能。在改装车辆照明装置，例如安装附加大灯时也会可能会导致这种情况。

提示

为了不影响系统功能作用，需注意以下几点：

- 定期清洁摄像头的视野范围，保持干净、无积雪、无结冰。
- 不要遮盖摄像头的视野范围。
- 检查摄像头视野范围内的前窗玻璃有无损坏。

 摄像头作用范围内的发光物体，例如便携式导航系统，会影响远光灯调节功能。

两侧持续驻车灯

如果在点火开关已关闭的情况下车灯开关在位置 **200** 上并从车外将汽车锁止，则汽车大灯和尾灯部分会亮起。

打开驻车示宽灯或驻车灯自动关闭功能

车辆识别到 12 伏汽车蓄电池电量不足时会关闭驻车示宽灯或驻车灯，那么最早在两小时之后可以再次启动车辆。

当蓄电池容量不够支撑开启 2 小时驻车示宽灯或驻车灯时，12 伏汽车蓄电池可能会尽可能放电，导致车辆无法再启动→ .

警告

当汽车在停止时未打开充分照明，使得汽车不能或很难被其它交通参与者发现时，可能发生事故并导致严重伤害。

- 务必安全地停止车辆并保证充足照明，请遵守各国特有的法律规定。
- 如果需要使用汽车的照明装置数小时，则尽量接通右侧或左侧驻车灯。单侧驻车灯的亮起时间一般是两侧持续驻车灯的两倍。

“回家”和“离家”功能（定向照明功能）

在上车和下车时，如果光线不足，回家灯光和离家灯光将照明汽车周围的区域。

回家灯光和离家灯光自动控制光线传感器。

打开回家灯光

- 关闭点火开关。

当行车灯自动控制 AUTO 被打开同时雨量光线传感器识别到昏暗时，启动回家灯光。

延时照明时间随着主驾驶车门的关闭而开始。

关闭回家灯光

- 在设定的延时照明时间结束后自动关闭。
- 或：在信息娱乐系统的车辆设置中，将离家或回家的时间设置为 0。
- 或：反复按压车灯开关，直到组合仪表中显示设置 OFF。
- 或：打开点火开关。

打开迎宾灯光

- 当行车灯自动控制 AUTO 打开，同时光线传感器识别到昏暗时，将解锁车辆。

关闭迎宾灯光

打开和关闭驻车灯



图 90 转向信号灯 / 远光灯操作杆

驻车灯

在点火开关已关闭且左侧或右侧转向信号灯接通时，汽车相应侧的大灯和尾灯部分会亮起。

- 在延时照明时间结束后自动关闭。
- 或：将车辆锁止。
- 或：反复按压车灯开关，直到组合仪表中显示设置 OFF。
- 或：打开点火开关。

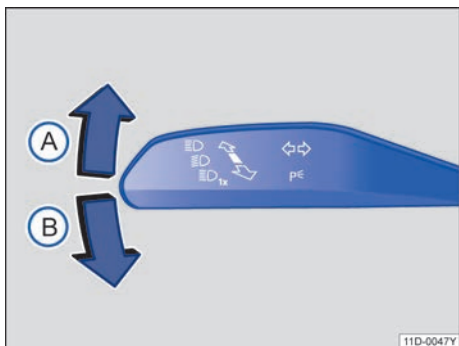
设置回家和离家灯光

在信息娱乐系统的车辆设置中可以设置延时照明时间，以及激活或禁用功能→第 22 页。

旅行模式

在行驶时，如果车辆配备动态远光灯调节或动态大灯随动转向，近光灯可能对迎面来车造成眩目→第 79 页。因此在配备该装备的车辆中，可以在信息娱乐系统的(车辆)菜单中调整大灯的方向(旅行模式)→第 22 页。对于没有动态远光灯调节和动态大灯随动转向的车辆，不需要调节大灯。

 旅行模式只允许短时间使用。长期改装请向上汽大众经销商咨询。

问题和解决方案

转向信号灯

 左侧或右侧转向信号灯。当车上的一个转向信号灯失灵时，该指示灯以正常情况下两倍的频率快速闪烁。检查汽车的照明。

行车灯

 行车灯完全或部分失灵。请到上汽大众经销商维修。

车内照明

仪表和开关照明

仪表和开关照明的亮度以及平视显示器的背景亮度可在信息娱乐系统的车辆设置菜单中调整→第 22 页。



设置的亮度根据车辆内的环境亮度变化自动调整。

当接通近光灯自动控制AUTO时，传感器会根据环境亮度自动打开或关闭近光灯，包括仪表和开关的照明。

车内照明灯和阅读灯



图 91 顶篷中控台：触摸感应式阅读灯

按钮 / 位置	功能
	打开或关闭车内照明灯或进行调光。
	功能已关闭：在解锁车辆、打开车门或关闭点火开关时，车内照明灯自动打开。

具有手动调光功能的触摸感应式阅读灯

视装备而定，在顶篷中控台和后排座椅上方装有触摸感应式阅读灯→图 91。通过点击阅读灯表面可以打开或关闭相应的阅读灯。

如需激活手动调光功能，应长时间触摸灯表面，直到达到所需亮度。

行李厢照明灯

打开和关闭行李厢盖时，行李厢照明灯将打开或关闭。

氛围灯

氛围灯间接照明汽车内部空间的下列不同区域。

氛围灯的亮度和颜色（视装备而定）可以在信息娱乐系统的环境照明菜单中设置。如果选择自动设置，氛围灯会根据驾驶模式的设置改变颜色。

 照明灯在车辆锁止时或在点火开关关闭几分钟后熄灭。这样可避免 12 伏汽车蓄电池放电。

视野

车窗玻璃刮水器和清洗器

车窗玻璃刮水器操作杆



图 92 操作车窗玻璃刮水器



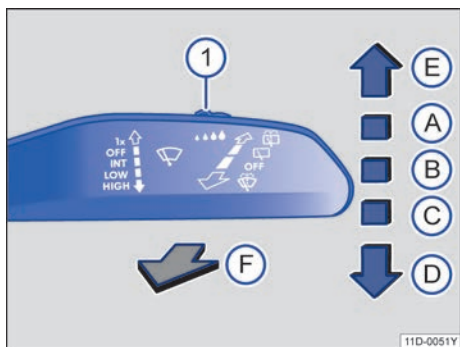

图 93 后风窗刮水器操纵杆操作位置

- A **OFF** 车窗玻璃刮水器已关闭。
- B **INT** 对车窗玻璃进行间歇刮水。
- C **LOW** 慢速刮水。
- D **HIGH** 快速刮水。
- E **1x** 点动刮水 - 短促刮水。
- F  拉住操作杆时用于清洁车窗玻璃的刮水和自动清洗功能。
- G  后风窗刮水器间歇刮水。风窗刮水器约每 6 秒钟刮一次。
- H  将操作杆拨至该位置，系统立即启动清洗/刮水功能，清洗后风窗。
- 1  使用开关→图 92①调节雨量传感器的灵敏度。

警告

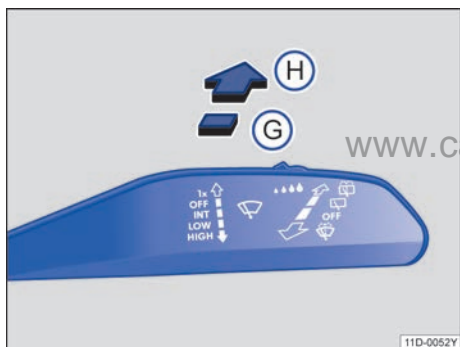
车窗玻璃清洗液在防冻液不够时可能在车窗玻璃上冻结并限制视野。

- 在具有足够的防冻液时才可在冬季温度下使用车窗玻璃清洗装置。
- 只要前窗玻璃未通过通风装置进行加热，就切勿在冬季温度下使用车窗玻璃清洗装置。否则防冻液混合物可能在前窗玻璃上结冰并限制视野。

警告

用坏或脏污的车窗玻璃刮水器刮水片会降低能见度并提高事故和重伤的风险。

- 当车窗玻璃刮水器刮水片已损坏或用坏并且不能再充分清洁车窗玻璃时，要更换车窗玻璃刮水器刮水片。

提示

在开始行驶之前以及打开点火开关之前检查下列事项，以免损坏车窗玻璃以及车窗玻璃刮水器刮水片和车窗玻璃刮水器电机：

- 车窗玻璃刮水器操纵杆位于初始位置。
- 清除车窗玻璃刮水器和车窗玻璃上的雪和冰。
- 已小心地从车窗玻璃上松开冻住的车窗玻璃刮水器刮水片。为此上汽大众建议采用除冰喷剂。

提示

不要在车窗玻璃干燥时打开车窗玻璃刮水器。车窗玻璃刮水器刮水片在车窗玻璃上干刮可能会损坏车窗玻璃。

 在车辆静止时，已打开的刮水档暂时调低到下一档。

 如果在车辆静止状态下打开驾驶员侧车门，前窗玻璃刮水器会自动回到初始位置并关闭。如果在几秒内关闭车门或移动车窗玻璃刮水器操纵杆，车窗玻璃刮水器会重新开启。

 如果在寒冷的天气停靠车辆，前窗玻璃刮水器的维护位置可能有助于更好地从前窗玻璃上松开车窗玻璃刮水器刮水片。

车窗玻璃刮水器功能

后窗玻璃刮水器自动刮水

在前窗玻璃刮水器已开启并挂入倒车挡时，后窗玻璃刮水器自动开启。在倒车挡时自动打开功能可以在信息娱乐系统的车辆设置中激活和关闭→第 22 页。

可加热式车窗玻璃清洗喷嘴

加热装置解冻结冰的洗窗口喷水嘴。点火开关打开时，自动根据环境温度调整加热功率。只会加热喷嘴，但是不会加热车窗玻璃清洗液软管。

倒车摄像头清洁装置

使用倒车摄像头清洁装置清洁倒车摄像头，并与自动刮水清洗一起清洁后窗玻璃。

如果经过多次清洁操作后，摄像头的视野仍然受限，则必须手动清洁摄像头镜头。

雨量光线传感器的灵敏度可以通过车窗玻璃刮水器操纵杆中的开关→图 94①→第 83 页手动调节。

- 开关向右调节——高灵敏度。
- 开关向左调节——低灵敏度。

警告

雨量光线传感器无法足够识别到每次雨量大小，因此无法激活车窗玻璃刮水器。

- 如果前窗玻璃上的雨水影响了能见度，则应在需要时及时手动打开车窗玻璃刮水器。

雨量传感器



图 94 车窗玻璃刮水器操作杆：调节雨量传感器 ①

激活后的雨量光线传感器根据雨量自动控制车窗玻璃刮水器周期。

激活和关闭雨量光线传感器

将操纵杆按压到所需位置→图 94：

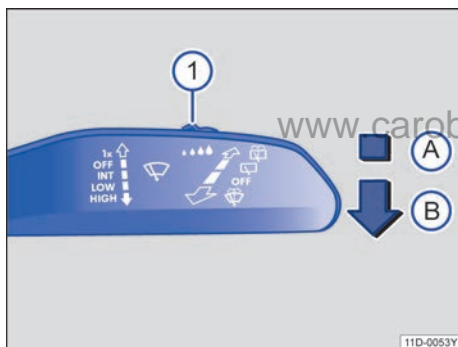
- 位置(A)雨量光线传感器已关闭。
- 位置(B)雨量光线传感器已激活，必要时自动刮水

自动刮水功能可以在信息娱乐系统的车辆设置中激活和关闭。

如果已在信息娱乐系统中关闭自动刮水功能，则分固定挡调节间歇时间。

调节雨量光线传感器的灵敏度

后视镜

主题引言

该章节包含有关下列主题的信息：

- 车内后视镜 83
- 车外后视镜 84

车内后视镜



图 95 前窗玻璃上：自动防眩车内后视镜

自动防眩车内后视镜

在点火开关已打开的情况下，传感器测量来自后方→图 95①和来自前方②的光线。

根据测得的数值，车内后视镜自动防眩。

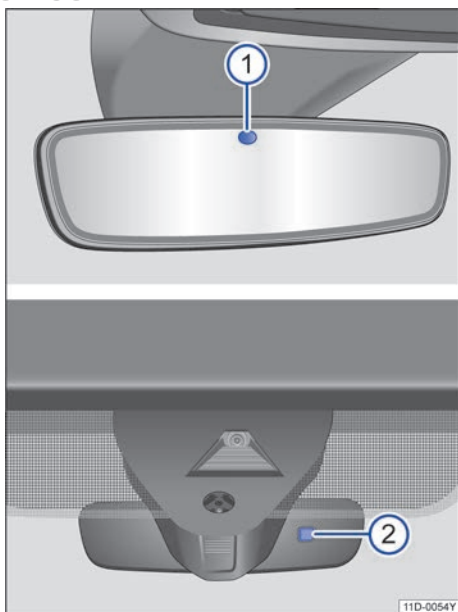
如果入射到传感器上的光线受如遮阳卷帘或悬挂的物体影响或中断，则自动防眩车内后视镜不工作或不正确工作。安装在前窗玻璃上或自动防眩车内后视镜附近的便携式导航系统同样会影响传感器→▲。

在有些情况下会关闭自动防眩目功能，例如：挂入倒车挡时。

警告

便携式导航系统显示器亮起后可能导致自动防眩车内后视镜出现功能故障，从而引发事故和重伤。

- 自动防眩功能故障可能会导致，无法使用车内后视镜来精确确定与尾随的车辆或其它物品的距离。

车外后视镜



图 96 在驾驶员侧车门内：车外后视镜旋钮

以电动方式将车外后视镜折叠→▲。

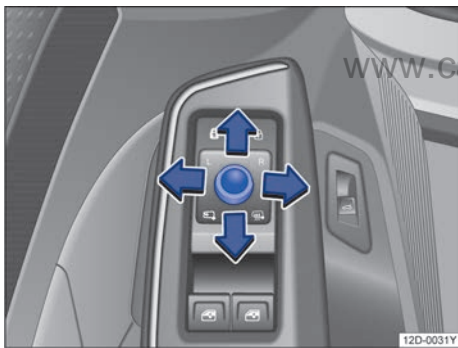

接通车外后视镜加热装置。

L 通过向上、向下、向右或向左转动旋钮调节左侧车外后视镜。

R 通过向上、向下、向右或向左转动旋钮调节右侧车外后视镜。

后视镜同步调整

- 可通过信息娱乐系统上的(车辆)按钮(车辆)菜单(外部)视图(后视镜列表)选择车外后视镜同步调整功能→第 22 页。
- 将旋钮转到位置 L。
- 调整左侧车外后视镜。右侧车外后视镜会同时(同步)一起调整。
- 如有必要，校正右侧后视镜的设置：将旋钮转到位置 R。

存储倒车时的副驾驶员车外后视镜设置

- 选择要将设置存储到其上的有效遥控钥匙。
- 用这把遥控钥匙将汽车解锁。
- 接通电子驻车制动器。
- 接通点火开关。
- 将换挡杆置于空挡位置。
- 按压信息娱乐系统上的(车辆)按钮(车辆)菜单(外部)视图(后视镜列表)中的(倒车时车外后视镜下转)选项激活→第 22 页。
- 挂入倒挡。
- 调整副驾驶员侧车外后视镜，例如确保能清楚看到路沿区域。
- 熄火后调整好的后视镜位置随即自动存储并分配给用来将汽车解锁的遥控钥匙。

在倒车时调用副驾驶员后视镜记忆位置

- 将车外后视镜旋转到位置 R。
- 在点火开关已打开的情况下挂入倒挡。
- 当以高于 15 km/h 的车速向前行驶时或将旋钮从位置 R 转到另一个位置上时，会重新退出已存储的副驾驶员车外后视镜倒车位置。

警告

粗心地折叠和翻回车外后视镜可能导致受伤。

- 当运行范围内没有人时，才可折叠或翻回车外后视镜。
- 请务必确保在移动车外后视镜时，手指没有卡在车外后视镜和后视镜座之间。

警告

如果估算与后车的距离不准确，则可能导致事故和受伤。

- 拱形镜面(凸面或球面)会扩大视野并使物体在后视镜中变小，看起来距离更远。
- 使用拱形镜面估算与后车之间的距离不准确，并且可能导致事故和受伤。
- 要准确断定与后车或其它物体之间的距离时，请尽可能使用车内后视镜。

- 确保向后有足够好的视野。

提示

- 在自动清洗装置中务必折叠车外后视镜。
- 切勿以机械方式手动折叠或翻回电动折叠式车外后视镜，否则会损坏电动驱动装置。
- 当操作的次数过于频繁时，或者在锁闭的时候又突然解锁，可能会造成该功能进入热保护状态，导致功能运转停止在中间状态。

 车外后视镜加热装置只可接通实际需要的时间。否则会不必要地消耗燃料。

 车外后视镜加热装置开始以最大功率加热，在约两分钟后根据环境条件加热。

 发生故障时，可以通过按压镜面边缘以机械方式手动调整电动车外后视镜。

滑动天窗卷帘

主题引言

该章节包含有关下列主题的信息：

– 遮阳板	85
– 打开或关闭天窗	86
– 全景滑动/外翻式天窗中的遮阳卷帘	86
– 前车窗隔热玻璃	87

警告

翻下的遮阳板和拉出的遮阳卷帘会使能见度降低。

- 如果不需要使用遮阳板和遮阳卷帘，则务必将其收回到固定装置内。

遮阳板

 注意本章节开始处第 85 页上的 。



图 97 遮阳板

驾驶员和副驾驶员的遮阳板调节方法：

- 朝前窗玻璃翻转。
- 从托架中拉出并向车门翻转→图 97(A)。

照明式化妆镜

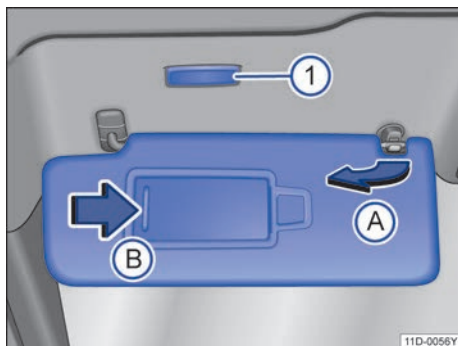
在已翻下的遮阳板上，在一块盖板后有一个化妆镜。在滑动打开盖板→图 97(B)时，照明灯→图 97(1)亮起。

警告

翻下的遮阳板和拉出的遮阳卷帘可能降低能见度。

- 如果不需要使用遮阳板和遮阳卷帘，则务必将其收回到托架内。

 遮阳板上方的照明灯在某些情况下在数分钟后自动熄灭。这样可避免 12 伏汽车蓄电池放电。

打开或关闭天窗

注意本章节开始处第 85 页上的 ▲。



图 98 在顶篷中：打开天窗



图 99 在顶篷中：关闭天窗

打开点火开关时天窗方能工作。关闭点火开关后数分钟内若未打开驾驶员侧车门或前排乘客侧车门，则仍可操控天窗。

功能按键  有两种操作方法：滑动或按压。

滑动：完全滑动打开和关闭天窗

按压：完全外翻打开或关闭天窗。再次按压即可停止自动运行过程。

外翻、打开和关闭电动全景滑动/翻开式天窗

打开电动全景滑动/翻开式天窗：

自动运行

– 手指在功能按键  凹槽内沿箭头方向快速向后滑动一下→图 98。

手动运行

- 通过向后滑动功能按键并保持住，直至到达所需位置。
- 或，天窗自动运行至所需位置后，在功能按键  凹槽内快速按压一下。

关闭电动全景滑动/翻开式天窗：

自动运行

– 手指在功能按键  凹槽内沿箭头方向快速向前滑动一下→图 99。

手动运行

- 通过向前滑动功能按键并保持住，直至到达所需位置。
- 或，天窗自动运行至所需位置后，在功能按键  凹槽内快速按压一下。

外翻电动全景滑动/翻开式天窗：

无论天窗处于滑动打开或关闭状态

– **自动运行：**快速按压凹槽中间的功能按键 。

关闭外翻电动全景滑动/翻开式天窗：

天窗处于外翻状态

– **自动运行：**手指在功能按键  凹槽内沿箭头方向快速向前滑动一下→图 99。

或，快速按压凹槽中间的功能按键 。

中止自动打开或关闭过程：

– 再次按压凹槽中间的功能按键 。

全景滑动/外翻式天窗中的遮阳卷帘

注意本章节开始处第 85 页上的 ▲。



图 100 在顶篷中：打开遮阳卷帘



图 101 在顶篷中：关闭遮阳卷帘

电动遮阳卷帘在点火开关已打开的情况下工作。

打开和关闭遮阳卷帘

打开遮阳卷帘：

- 自动运行：通过向后滑动功能按钮  → 图 100。通过点击功能按钮中断自动运行。
- 手动运行：通过向后滑动功能按钮并保持住，直至到达所需位置。

关闭遮阳卷帘：

- 自动运行：通过向前滑动功能按钮  → 图 101。通过点击功能按钮中断自动运行。
- 手动运行：通过向前滑动功能按钮并保持住，直至到达所需位置。

遮阳卷帘的防夹功能

防夹功能可以降低关闭遮阳卷帘时的挤伤危险 → 。如果遮阳卷帘的关闭不畅或受阻，则全景滑动/外翻式天窗或遮阳卷帘会立即重新自动打开。

- 请检查遮阳卷帘为何未关闭。
- 重新尝试关闭遮阳卷帘。
- 如果遮阳卷帘的关闭不畅或受阻，则遮阳卷帘会立即重新自动打开。打开之后在短时间内，遮阳卷帘在没有防夹功能的情况下关闭。
- 如果无法继续关闭遮阳卷帘，遮阳卷帘将在没有防夹功能的情况下关闭。

在无防夹功能的情况下关闭遮阳卷帘

- 重新尝试关闭遮阳卷帘。
- 如果遮阳卷帘仍无法关闭，在 5 秒内向前滑动功能按钮并保持住 → 图 101，直至遮阳卷帘完全关闭。

遮阳卷帘现在在无防夹功能的情况下关闭！

- 如果遮阳卷帘仍不能关闭，则请到上汽大众经销商处维修。

如果在关闭过程中松开功能按键，则遮阳卷帘会自动打开。

警告

在无防夹功能的情况下关闭遮阳卷帘可能会导致重伤。

- 务必小心地关闭遮阳卷帘。
- 任何人都不得在遮阳卷帘的运行范围内，特别是在没有防夹功能的情况下关闭时。
- 防夹功能不能防止手指或其它身体部分被压到车顶框架上并因此受伤。

前风窗隔热玻璃

 注意本章节开始处第 85 页上的 。



图 102 带通讯窗口（蓝色区域）的红外线反射金属镀层风窗玻璃

隔热风窗玻璃上涂有红外线反射涂层。车内后视镜上方有一无涂层区域（通信窗口）→ 图 102，通过该窗口接受如遥控器等电子附件的电子信号。

无涂层区域的内外侧均不得被任何物品遮盖，或在其上粘贴标签，否则，电子部件可能发生故障，无法正常工作。

前风窗玻璃微波窗口推荐位置

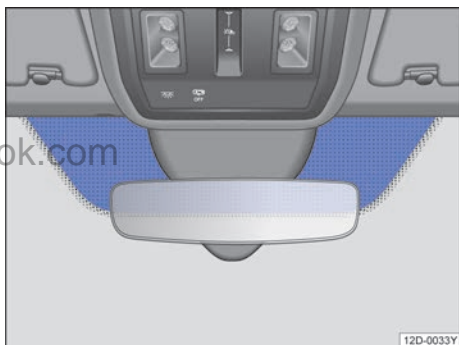
微波窗口上边沿位于距离前挡风玻璃上边沿约 5cm，微波窗口左边沿距挡风玻璃垂直中轴线约 10cm，一般位于车内后视镜背部靠右位置。

暖风装置和空调

加热、通风、制冷

主题引言



图 103 空调按键图标

该章节包含有关下列主题的信息：

- 功能概览 88
- 调节后排座位的温度 89
- 车内空气循环模式 89
- 座椅加热 90
- 方向盘加热功能 91
- 前窗玻璃加热 91
- 问题解决方案 91

全自动空调可将空气制冷和除湿。空调在车窗和玻璃天窗都已关闭时工作效率最高。车内闷热时，通风可加快制冷过程。

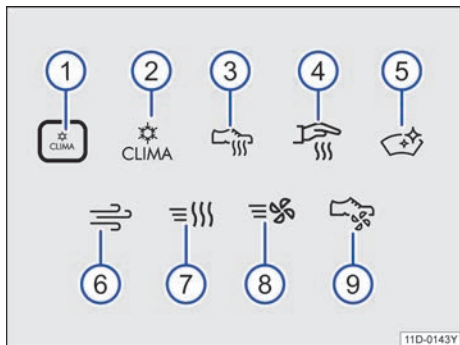
显示已开启的功能

如果在信息娱乐系统显示屏中，功能按钮中的复选框已激活☑，说明该功能已接通。

警告

车窗玻璃能见度差会加大发生导致重伤的碰撞和事故的风险。

- 除去所有车窗玻璃上的冰、积雪和水雾，以获得较好的视野。
- 设置好加热装置、空调、前窗玻璃和后窗玻璃加热装置，以防玻璃上蒙上水雾。
- 车窗玻璃视野无碍时才可起步。
- 车内空气循环运行模式只能短时间使用。在制冷装置已关闭的情况下，在车内空气循环运行模式下车窗玻璃会很快蒙上水雾并严重影响视野。

- 不需要用到车内空气循环运行模式时请将其关闭。

警告

污浊空气可能会加速驾驶员疲劳并使其注意力分散，从而导致碰撞、事故和重伤。

- 切勿较长时间关闭鼓风机，而且切勿较长时间使用车内空气循环运行模式，否则没有新鲜空气进入车内。

提示

空调不工作时，请立即关闭空调并请让上汽大众经销商检查。这样能够避免后续损坏。

功能概览

注意本章节开始处第 88 页上的 和 。

空调的一些功能和信息娱乐系统中的菜单取决于车辆的装备。

上部中控台内

→ 图 103② 在信息娱乐系统中打开空调设置。

在信息娱乐系统中：屏幕上边缘

打开和关闭空调。

在信息娱乐系统中：屏幕下边缘

设置温度。视装备而定，可以直接在信息娱乐系统中或通过信息娱乐系统下的触摸调节器设置温度。设定的温度将显示在信息娱乐系统的屏幕下边缘。

SYNC 对所有座位采用驾驶员侧的温度设置。

打开和关闭座椅加热。

在信息娱乐系统中：经典空调菜单选项卡

自动 设定的气流温度保持恒定。自动调节气流量和气流分配。当手动更改鼓风机强度时，自动运行模式将关闭。在自动运行模式下，可以通过空调模式调节鼓风机强度。在 智能空调 菜单中，可以为自动运行模式选择一个短时校准。

设置鼓风机强度。

开启和关闭车内空气循环运行模式 → 第 88 页。

A/C 在制冷模式下将冷却空气并除湿。

 将气流分配到上身。

 将气流分配到脚部空间。

 将气流分配到前窗玻璃。

在信息娱乐系统中：智能空调菜单选项卡如果激活**智能空调**功能，自动运行模式也将启动。智能空调功能保持短时激活，在时间结束后自动运行模式将保持激活状态。

→ 图 103③将暖气流分配到脚部空间。

→ 图 103④将暖气流分配到方向盘。

→ 图 103⑤去除前窗玻璃上的冰和水雾。

→ 图 103⑥将外部的新鲜空气分配到汽车内部空间。

→ 图 103⑦短时提高加热和新风系统的功率。

→ 图 103⑧短时提高制冷装置的功率。

→ 图 103⑨将冷气流分配到脚部空间。

在信息娱乐系统中：净化空气菜单选项卡

在信息娱乐系统中：设置

- 打开自动前窗玻璃加热→第 91 页。

- 开启空气质量提醒

车辆启动时的设置

- 如要在生成行驶准备就绪状态后根据汽车内部空间温度自动打开座椅加热或方向盘加热功能，请点击相应的功能按键。

在信息娱乐系统中：预约空调菜单

 在信息娱乐系统中打开预约空调菜单→第 92 页。

多功能方向盘旁边的操作区

 在生成行驶准备就绪状态后打开和关闭后窗玻璃加热。后窗玻璃加热最迟在 10 分钟后自行关闭。

 全自动空调的除霜功能可去除前窗玻璃上的冰和水雾。将为空气除湿并将鼓风机设置到一个较高的档位。

 在生成行驶准备就绪状态后打开和关闭前窗玻璃加热→第 91 页。

提示

为避免损坏后窗玻璃加热装置，不允许从内部在加热丝上粘贴标签。

调节后排座位的温度

 注意本章节开始处第 88 页上的  和 。



图 104 后部中控台中：用于调节后排座位温度的操作元件

- 通过触摸按钮  或  → 图 104，调节后排座位温度，同时显示屏显示调节的温度。

车内空气循环模式

 注意本章节开始处第 88 页上的  和 。

在车内空气循环运行模式下，车外空气不会进入汽车内部空间。

接通和关闭手动车内空气循环运行模式

1. 点击上部中控台中的 → 图 103 ①。

2. 点击信息娱乐系统中的 。

全自动空调的自动车内空气循环运行模式

自动车内空气循环运行模式，通过临时打开或关闭新鲜空气供应功能在车外空气不佳的情况下在系统限制内为您提供支持。

1. 点击上部中控台中的 → 图 103 ①。

2. 通过设置自动车内空气循环打开或关闭自动车内空气循环运行模式。

净化空气-带双层过滤器的全自动空调

净化空气全自动空调的双层过滤器既可以高效阻挡细微颗粒物的渗入，又可以有效吸附有害气体和异味。

如果净化空气已打开，空调的车内空气循环运行模式可最大化地降低因车内空气湿度和车外温度所引起的结雾风险。车内空气循环运行模式会自动调节，而且包含一个持续匹配功能来防止乘员疲劳。

1. 点击上部中控台中的→ 。
2. 通过净化空气激活打开或关闭净化空气功能。
车内空气循环运行模式何时自行关闭？

车内空气循环运行模式在下列情况下会自行关闭→ ：

- 除霜功能开启时。
- 当一个传感器识别到车窗玻璃可能会起雾时。

警告

污浊空气可能会加速驾驶员疲劳并使其注意力分散，从而导致碰撞、事故和重伤。

- 切勿较长时间使用车内空气循环运行模式，否则没有新鲜空气进入汽车内部空间。
- 仅可短时间使用车内空气循环运行模式。否则车窗玻璃可能很快蒙上水雾并严重影响能见度。
- 不需要车内空气循环运行模式时，将其关闭。

提示

在配备空调的车辆上，在接通车内空气循环运行模式后，请不要吸烟。烟雾可能沉积到制冷装置的蒸发器上以及带活性炭过滤层的粉尘及花粉过滤器上，从而产生经久不散的异味。

在车外温度很高时短时运行手动车内空气循环运行模式有助于汽车内部空间更快地降温。

座椅加热

注意本章节开始处第 88 页上的 和.

在生成行驶准备就绪状态后，可分三个挡位为前排座椅和后排外侧座椅加热。

座椅加热的加热挡位

在信息娱乐系统中以彩色显示座椅加热的运行状态：

- 处于最高加热挡位时，信息娱乐系统中 和下的全部三个显示均变为红色。

操作座椅加热

1. 点击上部中控台中的→ 。
2. 如要开启座椅加热的最高加热挡位，请点击屏幕下沿的或。
3. 如要调节加热挡位，请再次点击或。

4. 如要关闭座椅加热，请再次点击或，直至符号变灰。

座椅加热自动接通和关闭

如果在约 10 分钟内重新生成行驶准备就绪，那么将自动激活上次设置的驾驶员座椅加热挡位。如果副驾驶员座椅已被占用，则自动打开上次设置的副驾驶员座椅加热挡位。

如果在已打开座椅加热和生成行驶准备就绪状态后，副驾驶员离开座位，则副驾驶员座椅的座椅加热自动关闭。信息娱乐系统中的显示在大约 2 秒钟后变为灰色。如果仍处于已生成行驶准备就绪状态时，副驾驶员重新回到座位上，则副驾驶员座椅的座椅加热自动重新打开。

如果座椅加热自动关闭，即使副驾驶员座椅没有被占用，也可以在必要时手动重新打开座椅加热。

什么时候不应打开座椅加热？

如果遇到以下条件，不要打开座椅加热：

- 座椅上坐着疼痛感或温度受限的人→ ，在**车内空气循环模式**中，见第 90 页。
- 座椅未被占用。
- 座椅套了一个保护套。
- 座椅上装有一个儿童座椅。
- 座椅面潮湿。
- 车内或车外温度高于 +25 °C。

警告

由于用药、由于瘫痪或因慢性疾病（例如糖尿病）而导致疼痛感或温度受限，或没有疼痛感或温度感的人，在使用座椅加热时可能烫伤背部、臀部和腿部，需要很长的恢复时间或不能再完全康复。对于自身健康状态的问题，请就医。

- 疼痛感或温度受限的人绝对不允许使用座椅加热。

警告

座椅套湿透可能会导致座椅加热功能失效并提高烫伤风险。

- 请确保，在使用座椅加热之前，座椅面是干燥的。
- 不要穿着潮湿的衣服坐到座椅上。
- 不要将潮湿的物品或衣服放到座椅上。
- 不要将液体泼洒到座椅上。

提示

- 为避免损坏座椅加热装置的加热元件，请勿跪在座椅上或使座椅面和座椅靠背承受其它点负荷。
- 液体、尖锐的物品和用来隔离的材料，如保护套或儿童座椅可能损坏座椅加热。
- 在产生异味时，应立即关闭座椅加热，并前往上汽大众经销商检查。
- 如果用其它材料代替原厂座椅套，可能导致座椅加热过热或座椅加热功能受限。

 为了节省能量，请尽快关闭座椅加热。

方向盘加热功能





 注意本章节开始处第 88 页上的  和 .

方向盘加热功能在车辆上电后即可工作。

方向盘加热功能的加热挡位

在信息娱乐系统中以彩色显示方向盘加热功能的运行状态。处于最高加热挡位时，信息娱乐系统中  下的全部三个显示均变为红色。

操作方向盘加热功能

1. 点击上部中控台中的  图 103 .
2. 打开菜单选项卡 经典空调。
3. 如要开启方向盘加热功能的最高加热挡位，请点击 .
4. 如要调节加热挡位，请再次点击 .
5. 如要关闭方向盘加热功能，请再次点击 , 直至符号变灰。

方向盘加热功能何时自动打开？

如果在约 10 分钟内重新生成行驶准备就绪，那么将自动打开上次设置的加热挡位。

方向盘加热功能何时自动关闭？

如果满足以下条件的其中一项，则自动关闭方向盘加热功能：

- 耗电量过高。
- 方向盘加热系统出现故障。

前窗玻璃加热

 注意本章节开始处第 88 页上的  和 .

前窗玻璃加热功能在车辆上电后即可工作。



打开和关闭前窗玻璃加热

- 点击多功能方向盘旁边的操作区上的 .

前窗玻璃加热根据车外温度自行关闭，但最晚在约 8 分钟后关闭。

前窗玻璃自动加热

 当前窗玻璃可能结雾时，前窗玻璃加热自动开启。

1. 点击上部中控台中的  图 103 .
2. 通过  前窗玻璃加热装置打开或关闭前窗玻璃自动加热。



前窗玻璃加热何时自行关闭？

当满足下列其中一个条件时，前窗玻璃加热自行关闭：

- 耗电量过高。
- 空调系统有故障。
- 超过规定时间。

问题解决方案

 注意本章节开始处第 88 页上的  和 .

 或  汽车内部空间中空气的二氧化碳浓度过高指示灯亮起红色或黄色。

在组合仪表显示屏上可能显示信息有损害健康的危险！二氧化碳浓度高。请打开车窗！或有损害健康的危险！二氧化碳浓度过高。显示请立即打开全部车窗！

- 立即打开所有车窗。
- 前往上汽大众经销商并让专业人员检查系统。

 空调运行不正确或无法测量二氧化碳浓度

指示灯亮起黄色。

 组合仪表显示屏上可能会显示信息空调工作不正确。

- 前往上汽大众经销商并让专业人员检查系统。

制冷模式 A/C 无法打开或只能受限工作

制冷模式 A/C 只能在生成行驶准备就绪状态且环境温度高于 +3°C 时工作。

- 打开鼓风机。
 - 检查空调保险丝→第 153 页。
 - 粉尘及花粉过滤器：更换→第 178 页。
 - 如果仍存在故障，请前往上汽大众经销商检修。
- 加热和新风系统无法打开或只能受限工作
- 如果仍存在故障，请前往上汽大众经销商检修。

车窗玻璃起雾

车窗玻璃在低于环境温度且空气潮湿时会起雾。冷空气比暖空气吸收的湿气更少，因此车窗玻璃在较冷的季节更容易起雾。

- 保持前窗玻璃进风口没有积冰、积雪或树叶，以便提高加热和制冷功率→第 178 页。
- 露出行李厢下部区域的气口，使气流可从车辆前部流向后部。
- 打开除霜功能→第 88 页。

车辆下方有水或水蒸汽

在车外空调湿度较大且环境温度较高时，会有冷凝水从制冷装置蒸发器中滴出并在车辆下面形成水洼。这属于正常情况，并不表示有泄漏！

当车外空气湿度大且环境温度低时，冷凝水可能因预约空调长时间运行而被蒸发掉。在这种情况下，车辆下面会溢出水蒸汽。这不表示车辆损坏。

- 请勿将食品、药物或其它对温度敏感的物品置于出风口前。

i 如果在未连接充电电缆的情况下运行预约空调，则会缩短车辆的续驶里程。在极端的车外温度下，预约空调可能会因加热或制冷功率不足而无法达到设定的所需温度。

操作预约空调

📖 注意本章节开始处第 92 页上的 **ⓘ**。



图 105 预约空调特性图标

预约空调只有在高压电池电量充足的情况下才能工作。

视装备而定，可能无需插上充电插头即可操作预约空调。充电插头未插入时，预约空调会通过高压电池供电。

预约空调

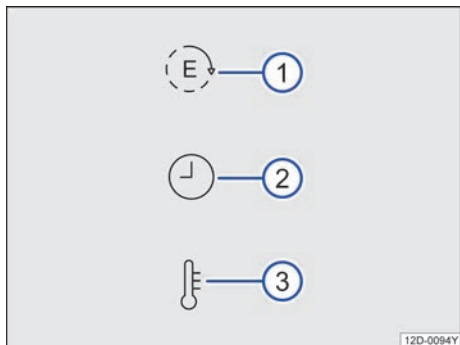
📖 主题引言

该章节包含有关下列主题的信息：

- 操作预约空调 92
- 为预约空调编程 93

利用预约空调可以在静止状态下将汽车内部空间冷却、通风或加热。在冬季可去除前窗玻璃上的冰、水雾和薄雪层。预约空调通过插座或通过车辆的高压电池供电。

ⓘ 提示

请勿将食品、药物或其它对温度敏感的物品置于出风口前。不耐高温或低温的食品、药物和物品可能变质或损坏。

在信息娱乐系统中打开预约空调菜单

1. 打开点火开关。
2. 点击信息娱乐系统中的 HOME 按钮 **🏠**。
3. 如需打开预约空调菜单，点击 **🌡️**。

设置所需温度

1. 在信息娱乐系统中打开预约空调菜单。
2. 点击 → 图 105 **ⓘ**。
3. 通过 - 和 + 设置所需温度。

在车辆静止时立即启动空调

1. 关闭点火开关。
2. 点击信息娱乐系统中的 **🌡️**。

车辆将开启空调大约 30 分钟。该功能会自动关闭。为此无需生成行驶准备就绪状态。

也可以在所需出发时间前启动车辆的空调→第 92 页。

关闭预约空调



- 生成行驶准备就绪状态。

预约空调自动关闭

- 如果车辆在关闭点火开关的情况下启动空调，则在大约 30 分钟后关闭。
- 如果在编程的出发时间后未生成行驶准备就绪状态，则在大约 15 分钟后会自动关闭。
- 当高压电池的电量下降过多时。

 在预约空调打开后能够听到运行噪音。

为预约空调编程

 注意本章节开始处第 92 页上的 。

在信息娱乐系统中可以根据您所计划的出发时间编程预约空调。可以编程在计划的出发时间所需达到的汽车内部空间温度。

车辆根据所需温度计算预约空调的启动时间，以便在出发时间达到所需温度。预约空调的最大预运行时间约为出发时间前的 60 分钟。

www.carobook.com

在出发前启动车辆的空调

1. 打开预约空调菜单。
2. 点击 →  即可打开定时器菜单。
3. 设置计划的出发时间。
4. 通过复选框打开定时器。

带有舒适性用电器的预约空调

如果在出发前启动了车辆的空调，例如驻车加热或后窗玻璃加热等舒适性用电器也可能在出发时间前自动开启。舒适性用电器视装备而定。

1. 打开预约空调菜单。
2. 点击 → 。
3. 选择除了预约空调以外还要开启其舒适性用电器的座位。

只有选定的座位才会在出发前启动空调。

4. 在车窗玻璃加热下通过 Auto 选项选择是否要在出发时间前开启车窗玻璃加热。

舒适性用电器的最大预运行时间约为出发时间前的 10 分钟。

在高压电池充满电后启动车辆的空调

当车辆的高压电池通过交流电或直流电充满电后，可以在计划的出发时间前启动车辆的空调。这些设置可以在信息娱乐系统的充电设置中进行→第 144 页。

解锁后启动车辆的空调

1. 在信息娱乐系统中打开预约空调菜单。
2. 点击 。
3. 点击复选框解锁后启动车辆的空调。

一旦解锁车辆并坐上驾驶员座椅，就会启动车辆的空调。为此无需生成行驶准备就绪状态。

检查编程

点火开关关闭时，信息娱乐系统显示下一个激活的定时器和设置的功能。

行驶

行驶须知

主题引言

该章节包含有关下列主题的信息：

- 踏板 94
- 经济行驶方式 95
- 关于制动器的信息 95
- 驾驶已装载的汽车 96
- 在行李厢盖打开的情况下行驶 96
- 涉水行驶 97
- 电驱动功能 97
- 能量回收（滑行/制动能量回收） 98
- 制动效果和制动距离 98
- 制动踏板自由行程的合理范围及制动摩擦副的合理使用范围 99
- 问题和解决方案 99

警告

- 酒精、毒品、药物和麻醉剂会严重影响感觉、反应时间和行驶安全，严禁在受到酒精、毒品、药物和麻醉剂影响的情况下驾驶，会导致严重事故和致命伤害。

警告

在容易打滑的道路上，全功率加速可能导致牵引力损失和侧滑，从而失去对汽车的控制，导致事故和重伤。

- 务必根据当前交通状况调整驾驶方式。
- 只有当视野、天气、路面和交通状况都允许，且不会因汽车的加速性能以及驾驶风格而危及其它交通参与者的情况下，才能采用全功率加速。

踏板

注意本章节开始处第 94 页上的 ▲。



图 106 ① 加速踏板 ② 制动踏板

所有踏板的操作和移动都绝对不允许受物品或脚垫影响。

只可使用保证踏板区域自由并且已在脚部空间内进行防滑固定的脚垫。

某个制动回路失灵时，为了使汽车停下来，将制动踏板踩到底制动所需的时间会长一些。

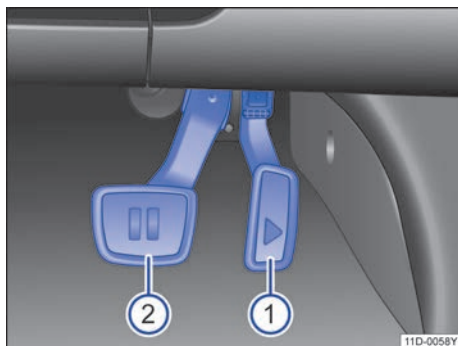
警告

驾驶员脚部空间内的物品可能妨碍顺畅操作踏板。可能导致对汽车失去控制，加大受伤的风险。

- 要确保始终能够顺畅踩下所有踏板。
- 脚垫要始终可靠固定在脚部空间内。
- 切勿把脚垫或其它地毯置于已安装脚垫上。
- 要确保在行驶过程中任何物品都不会进入驾驶员脚部空间内。

提示

踏板必须始终能够毫无阻碍地踩下。例如在某个制动回路失灵时，为了使汽车停下来，所需的制动踏板行程就更长。这时将制动踏板踩到底的时间必须长一些并且要更用力。

经济行驶方式

📖 注意本章节开始处第 94 页上的 ⚠️。

采用正确的驾驶方式，可降低消耗、环境污染以及电驱动装置、制动器和轮胎的磨损。下面是一些小的技巧：

有预见性地驾驶

不平稳的驾驶方式会减少续航里程。如果留意观察交通情况，可以避免频繁地加速和制动。通过与前车保持足够大的距离进行有预见性地驾驶。

使用能量回收（滑行/制动能量回收）

通过在行驶挡中选择能量回收 D 或 B，可以将车辆滑行时的能量用于为高压电池充电→第 98 页。

使用滑行模式

如果车辆处于 D 挡上且未设置开启能量回收，此时松开或轻点加速踏板，汽车“滑行”的能耗很低。

避免全速行驶

尽量避免长时间处于最高车速。长时间以较高车速行驶时，会增压空气阻力，并且会增加汽车移动所需的动力。

定期保养

定期保养是经济节约地驾驶以及提高车辆使用寿命的前提条件。

注意轮胎压力

轮胎压力过低不仅会造成磨损，而且会增加轮胎的滚动阻力，从而导致耗电量增高。使用滚动阻力已优化的轮胎。

根据载重调整轮胎压力。注意胎压标签上的数据→第 175 页。

间接式胎压监测→第 169 页。

避免不必要的装载物

在驾驶前清理行李厢，例如空饮料箱或不必要的儿童座椅，可降低消耗。

为了将汽车的空气阻力保持得尽量低，请在使用雪橇架、自行车架和车顶行李架后将它们取下。

省电

舒适性用电器，如空调或座椅加热装置，需要高压电池的能量。

如果您想提高车辆的续航里程：

- 当车外温度很高时，在开始行驶前进行通风并在打开车窗的条件下行驶一小段距离，以便为空调提供支持。
- 有外接电源时，使用预约空调→第 92 页。
- 如果舒适性用电器已经满足您的要求，请将其关闭。

⚠️ 警告

车速和与前车之间的安全距离要始终与视野、天气、路面和交通状况相匹配。

🌿 请了解更多关于保护环境的方法。Think Blue. 是上汽大众针对可持续发展和环境兼容性的全球品牌。

🌿 您的上汽大众经销商会向您提供更多关于正确保养和特别高效节能的配件（例如新轮胎）的信息。

关于制动器的信息

📖 注意本章节开始处第 94 页上的 ⚠️。

新制动摩擦片在前 0 至 300 km 期间还不具备充分的制动效果，而且必须首先进行“磨合”→⚠️。然而可以通过更用力踩制动踏板来补偿略有降低的制动力。在磨合期间，全制动或紧急制动时的制动距离会比制动摩擦片已磨合好时长。在磨合期间要避免全制动和制动器承受高负荷。例如在距离过近跟车行驶时。

制动摩擦片的磨损情况完全取决于使用条件和驾驶方式。在经常市区行驶和短途行驶时以及采用运动型驾驶方式时，要比汽车保养章节中→第 189 页的规定更频繁地到上汽大众经销商检测制动摩擦片厚度。

在制动器潮湿的情况下行车时（例如涉水行车后、强降雨时或清洗汽车后），制动效果可能由于潮湿或制动盘结冰（冬季）而变差。通过多次小心的制动，尽快“干燥制动”。同时要确保不会危及后面的汽车和其它交通参与者 →⚠️。

制动盘和制动摩擦片上的盐层会延迟制动效应和延长制动距离。如果在撒有化雪盐的道路上较长时间行驶未曾制动，则必须通过小心地制动磨掉盐层 →⚠️。

制动盘上的锈蚀和制动摩擦片的脏污可能由于长时间停放、行驶里程少和使用率低而加重。如果制动摩擦片不使用或使用率低以及存在锈蚀，建议通过多次制动来清洁制动盘和制动摩擦片。同时选择安全区域和路况 →⚠️。

制动装置有故障

如果必须进行制动而汽车不能再像往常一样制动（制动距离突然变长），则可能是某个制动回路已失灵。如果发现警告灯  和必要时通过一条文字信息指示。请立即到最近的上汽大众经销商检修，排除损坏。在前往上汽大众经销商的路上要以较低的车速行驶，同时针对制动距离变长和踏板压力变大调整驾驶方式。

制动助力器

制动助力器能增强驾驶员通过踏板施加到助力器主缸的力，并将力转变成制动系统的液压。

如果制动助力器不工作或对本车进行牵引，必须用力踩下制动踏板，因为此时制动距离会因缺少制动助力而变长 → .

警告

新制动摩擦片在开始时不具备最佳制动效果。

- 为了降低事故、受伤和失去对汽车的控制的风险，使用新制动摩擦片时要特别小心地驾驶。
- 在新制动摩擦片磨合期间切勿距离太近跟在其它汽车后行驶，或陷入制动器承受高负荷的行驶状况。

警告

过热的制动器会降低制动效果和显著延长制动距离。

- 在下坡上行驶时制动器的负荷特别高，并且会很快过热。
- 在驶过较长的陡下坡之前要降低车速，并挂入能量回收挡位，充分利用电驱动装置制动并减轻制动器负荷。
- 非标配的或损坏的前扰流板可能影响制动器的通风，并导致制动器过热。

警告

潮湿的制动器或结冰或含盐的制动器制动较迟缓，并会延长制动距离。

- 要小心地尝试着制动器。
- 在视野、天气、路面和交通状况允许的情况下，务必通过几次小心的制动操作，使制动器干燥，并去除冰和盐。

警告



制动助力器无助力行驶时制动距离会显著变长，会因此导致事故和受伤。

- 切勿在电驱动装置已关闭的情况下让汽车滑行。

- 如果制动助力器不工作或对本车进行牵引，必须用力踩下制动踏板，因为此时制动距离会因缺少制动助力而变长。

提示

- 如果不真正需要制动，切勿通过轻踩踏板让制动器“磨擦”。在制动踏板上持续施加压力会导致制动器过热。于是制动效果明显降低、制动距离显著增大并且可能导致制动装置完全失灵。
- 在驶过较长的陡下坡之前要降低车速，并挂入能量回收挡位，充分利用电驱动装置制动并减轻制动器负荷，否则制动器可能会过热并可能失灵。只在为了减速或停车而需要时，才使用制动器。

 在检查前部制动摩擦片时，也应同时检查后部制动摩擦片。要定期通过轮辋开口或从汽车底部检查制动摩擦片，目测所有制动摩擦片的厚度。如有必要，拆下车轮以进行彻底检查。请您前往上汽大众经销商进行专业的检查。 

驾驶已装载的汽车

 注意本章节开始处第 94 页上的 .

为保证已装载的汽车具有良好的行驶性能，请注意以下事项：

- 安全收存所有行李件 → 第 137 页。
- 要特别仔细和小心地加速。
- 避免突然的制动和行驶操作。
- 比正常情况下提前制动。

警告

滑动的载荷可能显著影响汽车的行驶稳定性和行车安全，并因此导致事故和受伤。

- 把载荷按规定固定好以防滑动。
- 对于沉重的物品要使用合适的捆绑绳或拉紧带。
- 让后座椅靠背在竖直位置上牢牢卡止。 

在行李厢盖打开的情况下行驶

 注意本章节开始处第 94 页上的 .

开着行李厢盖行驶特别危险。按规定固定所有物品和打开的行李厢盖并采取合适的措施，以降低有毒废气侵入。 

警告

行李厢盖已解锁或已打开的情况下行驶可能导致重伤。

- 要始终关着行李厢盖行驶。
- 行李厢内的所有物品都要安全收存。松散的物品可能从行李厢中掉出来，伤及后面的交通参与者。
- 要始终谨慎，尤其是要有预见性地驾驶。
- 避免突然的紧急驾驶和制动操作，因为已打开的行李厢盖可能在失控状态下活动。
- 如果物品需要从行李厢中露出，切勿使用行李厢盖“夹住”或“固定”物品。
- 如果必须开着行李厢盖行驶，则务必将安装在行李厢盖上的行李架包括其上的装载物都取下。

警告

当行李厢盖开着时，有毒废气可能进入车内。这可能导致昏迷、一氧化碳中毒、事故和受重伤。

- 为了防止有毒废气进入车内，要始终关着行李厢盖行驶。
- 如果在特殊情况下必须开着行李厢盖行驶，为减少进入车内的有毒废气，应采取以下措施：
 - 关闭所有车窗和玻璃天窗。
 - 关闭空调的车内空气循环运行模式。
 - 打开仪表板中的所有出风口。
 - 把空调鼓风机开到最高挡。

提示

打开的行李厢盖会改变汽车的高度，有时还会改变车长。

涉水行驶

注意本章节开始处第 94 页上的警告。

通过积水路面时，为避免损坏您的汽车，请注意以下几点：

- 在涉水行车前先确定水深。最高水位不能超出车身下边缘→①。
- 迎面车辆会将积水激起波浪，抬高水位，不利于汽车在水中安全行驶。
- 行车速度不得高于步行速度。
- 涉水行驶时，切勿停车，倒车或退出行驶准备就绪状态。

警告

汽车驶过积水、泥泞、淤泥路段后，因制动盘和制动衬块受潮或结冰（冬季），制动器可能反应滞后，制动距离加长。

- 轻踏制动踏板数次即可“去除制动器里的水和冰”。操作时须谨慎，注意不要影响过往车辆行驶和违反法规要求。
- 驶过积水路段后切勿突然急刹车。
- 驶过湿滑路面时请勿紧急制动。

警告

当车辆发生涉水浸泡事故，可能会造成电池壳体进水，产生电池短路和火灾事故隐患，建议用户及时联系上汽大众经销商进行处理，消除故障隐患，确保行车安全。

提示

- 在涉水行驶时汽车部件，如电驱动装置、底盘或电气系统可能严重受损。
- 切勿涉咸水行驶，因为盐会引起锈蚀。要立即用淡水冲洗所有与咸水接触过的汽车部件。

电驱动功能

注意本章节开始处第 94 页上的警告。

电驱动装置的功率输出

电驱动装置在踩下加速踏板之后马上就可提供最大扭矩输出。

能量回收（滑行/制动能量回收）

车辆制动时通过电驱动装置产生电能，这些电能存储在高压电池内→第 142 页。当车辆减速滑行、下坡或制动时，可以使用能量回收功能。

随着高压电池电量的增加，能量回收的作用将降低。当高压电池完全充满后，将不再进行制动能量回收，且不再提供电驱动装置制动作用→警告。

能量回收在组合仪表显示屏上或在信息娱乐系统屏幕上显示。

如需获得更多的续航里程，建议使用 B 挡（强力制动能量回收挡位）行驶。

蠕行功能

蠕行功能实现了不踩加速踏板即可以约 5 km/h 的速度缓慢向前或向后行驶。

在下列情况下，蠕行功能自动激活：

- 已进入行驶准备就绪，且挂入行驶挡 D/B 或倒车挡 R。
- 车速降低到 10 km/h 以下且驾驶员侧车门打开。

当驾驶员车门关闭且系上安全带的情况下，关闭爬行功能：

- 将换挡杆置于位置 N。

以下操作可以重新激活爬行功能：

- 车速超过 10km/h 停下后，轻点加速踏板。
- 重新挂入行驶挡位 D/R。

警告

汽车意外移动可能导致重伤。

- 在已进入行驶准备就绪状态，且已挂入行驶挡 D/B 或已挂入倒车挡后，需要通过脚制动器使汽车停住。即使在进入行驶准备就绪状态后，也可以不完全中断动力传递并让车辆“爬行”。

警告

随着高压电池电量的增加，通过制动能量回收实现的电驱动装置制动作用便会降低，并可能完全失效。

- 在驶入较长较陡的下坡路段之前，应通过车辆制动器将车速降下来。

能量回收（滑行/制动能量回收）

注意本章节开始处第 94 页上的 ▲。

能量回收（滑行/制动能量回收）在车辆制动时或下坡行驶时，会通过电驱动装置产生电能并存储在高压电池内。这时，电驱动装置将作为发电机运行，并产生制动效果。该过程被称为滑行/制动能量回收。

视行驶挡→第 102 页而定，制动效果明显不同。随着高压电池电量的增加，能量回收和制动效果会降低。如果高压电池已充满电，则不会启动能量回收，同时也不再提供制动效果。如果车辆识别出道路状况不允许车轮与道路之间产生可靠的接触，则会自动减小能量回收，由此也自动减小制动效果。此时功率计会提示能量回收的可用性和制动效果→第 17 页。

警告

随着高压电池电量的增加，能量回收效果便会降低，并可能完全失效。这样车辆制动器会承受更大的负荷。

- 如果是在较大的高度上充电（例如关口），切勿将高压电池充满，以便在随后的下坡行驶时使用能量回收的效能。
- 在驶入较长较陡的下坡路段之前，应降低车速。
- 在驶入较长较陡的下坡路段之前，应通过车辆制动器减缓车速。

制动效果和制动距离

注意本章节开始处第 94 页上的 ▲。

制动效果和制动距离主要受汽车行驶环境，道路状况及驾驶方式影响。

过度磨损或者磨损完的制动器摩擦片不能对汽车实施有效制动。制动器摩擦片的磨损程度主要取决于汽车使用条件及驾驶方式。如经常在市区行驶，短途行驶，或用作赛车，建议您

在→第 189 页规定的保养周期内增加制动器摩擦片厚度的检查次数。涉水、暴雨或洗车后制动器可能受潮或（冬季）结冰，制动效果将有所下降，这种情况下必须轻踏制动踏板，使制动器摩擦生热，将水分蒸发掉，恢复制动效果。

雨天及湿滑路面行车时，应控制车速防止打滑。在遇到积水时，应低挡匀速通过。在经过积水较深的路段后，由于制动摩擦片和制动盘都会被水浸湿，影响制动效果，要轻踩几下刹车，使制动零件保持干燥恢复性能。

由于冰雪路面的摩擦系数低，当制动时，制动距离会大大延长，并且制动距离会随着车速的提高而加大，所以在冰雪路面行驶时应特别注意控制车速、与前车或者侧向车辆保持较大的安全距离。

制动液首次 3 年后续每 2 年必须更换。若制动液在制动系统内存留时间过长，则制动时可能在系统管路内产生气阻，严重恶化制动效果。

警告

若制动器受潮或结冰，或驶经撒盐路面后制动效果可能滞后，导致制动距离加长，务须谨慎，防止引发事故！

- 制动距离过长及制动系统存在故障均将提高事故发生率。
- 轻踏制动踏板，检测制动器。
- 谨慎制动，干燥已浸湿的制动器或去除制动器上的冰或盐。
- 请仔细阅读和遵守相关安全警告说明。

警告

制动器过热将降低制动效果，并增长制动距离。

- 注意勿使制动器过热。
- 下坡行驶时制动器负荷增大，极易过热。
- 沿陡坡长距离下行前建议挂入能量回收挡位，降低车速。
- 切勿持续踏住制动踏板，使制动器处于摩擦状态，持续制动将导致制动器过热，增长制动距离，应对汽车实施间歇制动。
- 制动液首次3年后续每2年必须更换。如制动液在制动系统内存留时间过长，制动时系统管路内将产生气阻，恶化制动效果，降低行驶安全性，甚至可能导致制动系统失效，极易引发事故！
- 安装非标准前扰流板或前扰流板损坏均将阻碍通向制动器的冷却气流，导致制动器过热，恶化制动效果。
- 购买附件前请仔细阅读并遵守相关安全警告说明 → 第186页。

汽大众经销商维修，排除损坏。在前往上汽大众经销商的路上要以较低的车速行驶，同时针对制动距离变长和踏板压力变大调整驾驶方式。

故障显示

可能的原因及解决措施



受电池温度和电池电量的影响，车辆驱动功率受限。车辆加速和最高车速受限。请谨慎驾驶。



受电池温度和电池电量的影响，车辆驱动功率严重受限。仅可以低速泊车，车辆有抛锚风险，如果安全可行建议立即停车，并联系上汽大众经销商寻求支持。

进入行驶准备就绪状态（启动汽车）

打开和关闭点火开关

当驾驶员拿着汽车钥匙走近车辆时，就会激活某些车辆功能。

打开点火开关

踩下制动踏板。

按压点火启动按钮一次。点火启动按钮位于右侧转向柱上。

关闭点火开关

在静止状态下激活点火开关后，按压点火启动按钮一次。

或：在静止状态下以及在接通电子驻车制动器后，离开车辆。

在静止状态下未踩下制动器时以及驾驶员在电子驻车制动器已打开的条件下，打开驾驶员座椅的安全带锁扣时，点火开关也会关闭。

自动关闭点火开关

如果驾驶员在点火开关打开状态下带着汽车钥匙离开车辆，点火开关在一段时间后会自动关闭。离开车辆时，电子驻车制动器会自动接通。

如果关闭点火开关后在汽车内部空间未识别到有效的汽车钥匙，则在没有有效的汽车钥匙的情况下，无法再生成行驶准备就绪状态。数字组合仪表上显示相应的信息。

制动踏板自由行程的合理范围及制动摩擦副的合理使用范围

注意本章节开始处第94页上的警告。

制动踏板的自由行程应与该车型的技术要求一致。

制动踏板自由行程的合理范围：10-35 mm。

制动摩擦副的合理使用范围：前后摩擦片使用极限是至摩擦材料的所剩厚度为3mm的位置，前制动盘使用极限是至总厚度磨掉1.5mm位置，后制动蹄使用极限是至摩擦材料的所剩厚度为1mm的位置，后制动鼓的使用极限是至制动鼓摩擦面直径磨掉1mm位置。

问题和解决方案

注意本章节开始处第94页上的警告。

组合仪表显示屏中显示警告灯和文字信息。同时可能发出声音信号。

制动装置功能故障

如果汽车制动有异于往常（制动行程突然变长），则可能是制动回路失灵。这会通过警告灯和可能的文本信息显示。请立即到最近的上

警告

车辆意外移动可能导致重伤。

- 如果在打开点火开关时按下了行驶挡开关，在特定条件下会立即生成行驶准备就绪状态 → 第 100 页。

警告

粗心或无人监管地使用汽车钥匙可能导致事故和重伤。

- 每次下车时都要随身携带所有汽车钥匙。儿童或擅自操作的他人可能将车辆锁止、进入行驶准备就绪状态或打开点火开关，并操纵电动装备例如电动车窗升降器。

提示

只有当车内有一把有效的汽车钥匙时，才能打开点火开关和生成行驶准备就绪状态。

进入行驶准备就绪状态

进入行驶准备就绪状态后 → 第 99 页，电驱动装置便会接通，车辆可以随时起步。

进入行驶准备就绪状态的前提条件

满足以下所有条件后，便可进入车辆的行驶准备就绪状态：

- 高压电池电量充足。
- 未连接充电电缆。
- 高压电池的温度未过高或过低。

生成行驶准备就绪状态

- 踩下制动踏板时，挂入行驶挡。
- 如果没有生成行驶准备就绪状态，则重复该过程。必要时进行应急启动。

退出行驶准备就绪状态

1. 将汽车完全停住，并踩下并踩住制动踏板，直至步骤 3 执行完毕为止。
2. 接通电子驻车制动器 → 第 124 页。
3. 松开制动踏板。

警告

- 务必在离开车辆前关闭点火开关。
- 在停车/离开汽车时，务必确保电子驻车制动器已接通。

行驶前的噪音

在进入行驶准备就绪状态时，有可能会听到一声“咔哒”声。此为正常情况，无需多虑。

识别行驶准备就绪状态

电动汽车的行驶准备就绪状态无法根据电驱动装置噪音来识别。可通过下列特征确定车辆处于行驶准备就绪状态：

- 组合仪表内行驶功率表的指针位于 0。
- 组合仪表中的指针照明灯已启用。
- 组合仪表上亮起指示灯 **READY**。

在车外温度极低的情况下进入行驶准备就绪

在车外温度极低的情况下（约 -27°C 或更低），高压电池会冻住并失灵。此时无法进入行驶准备就绪状态。

一旦高压电池的温度充分上升，就可以重新进入行驶准备就绪状态。

为了确保在车外温度极低的情况下也能进入行驶准备就绪状态，建议将车停放在不受天气影响的区域。

驾驶员离车保护功能

车辆进入行驶准备就绪状态且行驶速度达到过 3km/h 以后，当车辆静止或速度极低且未处于蠕行状态，此时如果系统识别到驾驶员可能离开车辆（例如：安全带解开并且驾驶员侧车门打开、踏板未踩下），行驶准备就绪状态就会暂时退出，并且电子驻车制动器自动接通。



当车外温度很低，高压电池温度很低时，车辆的电动行驶功能和续航里程可能受到限制。

警告

车辆还在移动期间切勿退出行驶准备就绪。否则可能导致对汽车失去控制，导致事故和重伤。

- 在点火开关已关闭的情况下，安全气囊和安全带拉紧器都不起作用。
- 在电驱动装置已关闭的情况下，制动助力器不起作用。要停车时必须用更大的力踩下制动踏板。

- 助力转向器在电驱动装置已关闭的情况下不工作，操纵汽车转向时需要更大的力。
- 如果将汽车钥匙从点火开关中拔出，转向锁可能卡止，而且汽车无法再转向。



在关闭电驱动装置后，前舱内的散热器风扇在点火开关已关闭仍可能继续运转几分钟。此散热器风扇之后会自动关闭。

电子防盗系统

电子防盗保险装置可防止他人非法启动车辆。

在钥匙头内有一枚集成芯片。借助它可以在钥匙打开点火开关时取消对电子防盗装置的激活。

一旦点火开关关闭，电子防盗锁止系统就自动激活。



一旦点火开关关闭，该装置就会自动激活，因此只有经正确编码的上汽大众原装钥匙才能启动车辆。

问题解决方案



图 107 在中控台中：应急启动功能

电驱动装置有故障

指示灯亮起黄色。

在数字组合仪表上显示相应的文本信息。

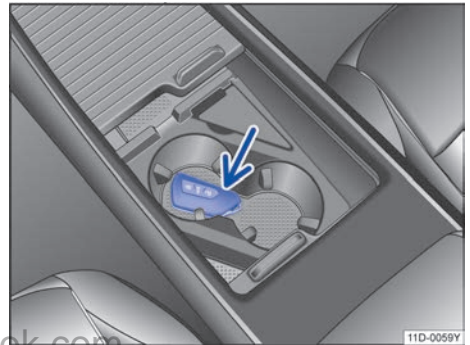
电驱动装置有故障。

– 立即让上汽大众经销商检测电驱动装置。

可以继续行驶。

未识别到有效的汽车钥匙

数字组合仪表上出现相应的显示内容。

如果汽车钥匙的纽扣电池电量低或电量耗尽，可能出现无法识别汽车钥匙的情况。

必须执行一次应急启动：

– 将汽车钥匙放在中控台上的饮料罐托架后部或前储物箱中→ 图 107。

– 踩下制动踏板或按压点火启动按钮。

– 打开点火开关。

无法退出行驶准备就绪状态

必须执行一次应急关闭：

– 将车辆停住。

e-Sound 发动机音浪模拟系统

因电动汽车低速行驶时噪音很低，e-Sound 即发动机音浪模拟系统会产生音浪，以对其它交通参与者发出警告。

在重新进入行驶准备就绪后，电动汽车低速提示音（e-Sound）打开。

在快速行驶时，电动汽车低速提示音（e-Sound）会慢慢被隐藏。

警告

前格栅区域中的雪或顽固污物，可能会限制电动汽车低速提示音（e-Sound）的音量和可听度。这可能导致事故。

- 在每次行驶前，检查前格栅区域内是否有顽固污物，必要时清洁。
- 驾驶员应始终考虑到，即使激活了电动汽车低速提示音（e-Sound），但其它的道路交通参与者也无法听到车辆的声音。

- 在几秒钟内连续按压两下点火启动按钮或一次按住点火启动按钮。

- 退出行驶准备就绪状态并关闭点火开关。

 电动汽车低速提示音 (e-Sound) 失灵
指示灯亮起黄色并发出声音信号。

在数字组合仪表盘上显示相应的文本信息。

- 前往上汽大众经销商。

可以继续行驶。

无法进入行驶准备就绪状态

当使用未授权的汽车钥匙或出现系统故障时，数字组合仪表盘上会出现相应的显示内容。

- 使用授权的汽车钥匙。

- 如果仍存在故障，请专业人员帮助处理。

换挡

行驶挡开关





图 108 带电子驻车制动器按钮的行驶挡开关 (箭头)

车辆挂入前进挡 D/B 和倒车挡 R。

行驶挡开关带有一个用于电子驻车制动器的按钮 。如需从空挡位置 N 切换到行驶挡，踩下制动踏板并将行驶挡开关沿所需方向转动 → 图 108：

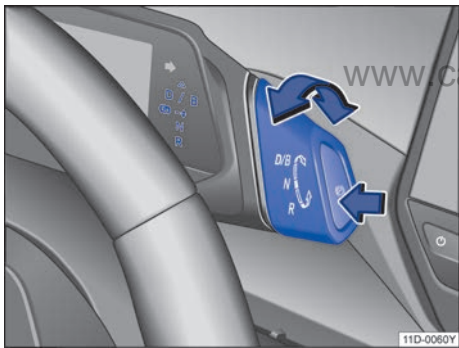
D-向前行驶的保持位置

电驱动装置处于普通模式 (在激活经济驾驶辅助后，自动实现能量回收 → 第 98 页)。

B-强力能量回收

滑行模式下的强力能量回收。

△-行驶挡切换

若要在行驶挡 D 和 B 之间切换，一次性向前转动行驶挡开关，从位置 D/B 中换出即可 → 图 108。行驶挡开关此时始终被弹回。再次向前转动可以切换回行驶挡 D。

 电子驻车制动器

驱动链轮处于机械锁死状态。只能在车辆停住时挂入 → 第 124 页。

N-空挡

电驱动装置处在中间位置。此时没有力传递到车轮且无法使用电驱动装置的制动作用。

R-倒车挡

倒车挡已接通。只能在车辆停住时挂入。

< 在下坡路面上行驶

在下坡路面上行驶时应尽量采用能量回收 → 第 98 页。

上坡停车和起步

如果车辆在行驶准备就绪状态下停在上坡路面上或在上坡路面上起步，则应使用自动驻车功能 (Auto Hold) → 第 125 页。

警告

挂入错误的行驶挡可能会使车辆失控、导致事故和重伤。

- 切勿在挂入行驶挡时加速。

警告

特别是在容易打滑的道路上，快速加速可能导致牵引力损失和侧滑。可能导致对车辆失去控制，导致事故和重伤。

- 只有当视野、天气、路面和交通状况都允许，且不会因车辆的减速以及驾驶风格而危及其它交通参与者的情况下，才能使用快速加速功能。
- 务必根据交通流量调整驾驶方式。
- 如果关闭了驱动防滑控制系统，尤其是在湿滑或脏污路面行驶时，驱动链轮可能打滑。这可能导致汽车无法再转向或操控。

警告

如果一辆处于行驶准备就绪状态的车辆无人监管，可能造成事故和严重伤害。

- 切勿将处于行驶准备就绪状态的车辆置于无人监管状态。
- 始终关闭点火开关。在此电子驻车制动器将自动启用。

- 在停车或离开车辆时始终确保，电子驻车制动器已启用。
- 在离开汽车时，务必确保所有车门、车窗、行李厢盖和前舱盖都已完全关闭并锁止。
- 在已进入行驶准备就绪状态，且已挂入行驶挡 D/B 或 R 后，需要通过脚制动器使车辆停住。
- 如果车辆正在移动，切勿切换到倒车挡。

提示

- 当车辆在挂入行驶挡的情况下停在上坡坡道时，请勿通过以加速的方式来防止车辆溜车。踩下制动踏板，以免对电驱动装置施加不必要的负荷。
- 切勿让车辆在空挡位置 N 中滑行，尤其是在车辆未进入行驶准备就绪状态时。

问题和解决方案

电驱动装置过热

警告灯亮起红色。

电驱动装置过热。

数字组合仪表上显示相应的文本信息。

– 立即停车！

– 一旦可行且安全，就立即停止车辆，并露天停放。

– 退出行驶准备就绪状态。

– 请让专业人员帮助处理。

和无法进行制动能量回收

指示灯亮起黄色。

文本信息故障：能量回收。请参阅使用维护说明书！显示在数字组合仪表中。

能量回收有故障。

可能导致续驶里程受限。

– 前往上汽大众经销商。

提示

如果车辆的点火开关关闭、电驱动装置关闭或 12 伏蓄电池电量耗尽较长时间，或以较高速度滑行，则会导致电驱动装置损坏。只有在特定条件下才能牵引车辆→第 159 页。

转向系统

主题引言

该章节包含有关下列主题的信息：

– 警告灯和指示灯

103

本车的转向助力不是以液压方式进行，而是采用电控机械方式。该转向系统的优点是液压软管、液压力油、泵、过滤器和其它零件都不再需要。液压系统需要系统中有持续的油压，而在电控机械式转向系统中，只有转向时才需要能量输送。

电控机械式转向系的转向助力会根据车速、转向力矩和车轮转向角度自动调整（牵引工况除外）。



警告

如果转向助力不工作，则要用很大的力量才能转动方向盘，此时汽车转向变得困难。

- 牵引工况除外。
- 切勿退出“行驶准备就绪状态”让汽车滑行。请参阅“进入行驶准备就绪状态”一章的说明→第 99 页。
- 汽车还在移动期间切勿退出“行驶准备就绪状态”。否则转向锁会卡止，汽车无法再转向。

警告灯和指示灯

注意本章节开始处第 103 页上的 ▲。

亮起	可能的原因	解决措施
	电控机械式转向系失灵。	立即让上汽大众经销商检测转向系。
	电控机械式转向系作用降低。	如果此黄色警告灯在重新启动车辆并短暂行驶后不重新亮起，则不需要到上汽大众经销商检修。
	汽车蓄电池已断开后重新连接。	以 15 - 20 km/h 的车速行驶一小段路程。

在打开点火开关时，某些警告灯和指示灯会短暂亮起，表明在进行功能检测。如果车辆状态正常，在几秒钟后会消失。

警告

亮起的警告灯和文字信息可能是故障提醒继续行驶会导致在道路交通中抛锚，引起事故和受伤。

- 切勿忽视亮起的警告灯和文字信息。
- 一旦路面情况允许且安全，就立即停车。

提示

忽视亮起的指示灯和文字信息可能导致汽车损坏。

疲劳识别系统（推荐休息）

主题引言

该章节包含有关下列主题的信息：

- 工作原理及操作方法 104

驾驶员疲劳识别系统根据驾驶员对车辆的操作状态来识别驾驶员是否已处于疲劳状态。如判断驾驶员处于疲劳状态，系统会立即警示驾驶员。

辅助信息及警报：

- 信息娱乐系统→第 22 页
- 附件、零部件更换、维修和改装（相关信息存储在控制单元里）→第 186 页

警告

切勿利用驾驶员疲劳识别系统提供的额外方便功能冒险行驶—谨防引发事故！长途行驶时应定期中途休息，休息时间应足够长。

- 驾驶员应始终确保自己的身体状态适于驾驶。
- 切勿在疲劳状态下驾驶车辆。
- 系统并非总能在任何情况下均能发现驾驶员已处于疲劳状态，请仔细阅读系统局限性部分的相关说明→第 104 页。
- 个别情况下，系统可能会将合适的驾驶操作误解为驾驶员处于疲劳状态。
- 系统不会对驾驶员“瞌睡”状态发出紧急警报！
- 务必注意观察组合仪表显示屏显示的相关信息，并按要求操控车辆。

 驾驶员疲劳识别系统仅适用于在高速公路和良好的硬路面上的行驶情况。

- 如系统存在故障，则应尽快到上汽大众经销商处检查系统。

工作原理及操作方法

 注意本章节开始处第 104 页上的 。



图 109 组合仪表显示屏：疲劳警示符号

车辆行驶满足系统工作条件后，驾驶员疲劳识别系统即开始对驾驶员的操作状态进行跟踪，并以此评估驾驶员的疲劳程度。系统持续对驾驶员的疲劳程度与车辆实际行驶状态进行比较。如系统发现驾驶员处于疲劳状态，则会发出警报声，并在组合仪表显示屏上显示相应信息→图 109，警示驾驶员注意。组合仪表显示屏显示相应信息约 5 秒钟，必要时，可能再显示一次，系统存储最后显示的信息。

按压多功能方向盘上的  按钮即可关闭组合仪表显示屏显示的信息→第 15 页。用多功能显示屏可重新显示该信息→第 22 页。

工作条件

车辆以 60 km/h 至约 200 km/h 车速行驶时系统方能通过车辆行驶状态评估驾驶员的疲劳程度。

打开和关闭驾驶员疲劳识别系统

通过信息娱乐系统上的  按钮可激活和关闭驾驶员疲劳识别系统→第 104 页。

系统局限性

驾驶员疲劳识别系统有其一定的系统局限性，因此，发生下列行驶时系统可能无法正确识别驾驶员的驾驶状况：

- 车速低于 60 km/h 时。
- 车速高于约 200 km/h 时。
- 沿多弯道路段行驶时。

- 在劣质路面上行驶时。
- 遇恶劣天气时。
- 以运动风格驾驶车辆时。
- 驾驶员注意力分散时。

车辆原地停留时间超过 15 分钟，或关闭点火开关或驾驶员解开安全带和打开车门时，驾驶员疲劳驾驶警示系统自动复位。

车辆长时间低速行驶（车速低于 60km/h）时，驾驶员疲劳识别系统退出工作。如提高车速，车速高于上述车速时，系统会重新评估驾驶员的驾驶状况。

驾驶模式选择

📖 主题引言

该章节包含有关下列主题的信息：

- 设置驾驶模式 105
- 驾驶模式的特性 106
- 问题和解决方案 106

驾驶员可根据当前行驶状况调整驾驶系统的各项特性。可调整的车辆系统包括电驱动系统和空调等。

驾驶模式可在车辆静止或行驶过程中进行切换 → 。选择驾驶模式后，除驱动装置以外的各项车辆调校会立即切换为新的驾驶模式。如果交通状况允许，将脚从加速踏板上短时间移开，可使新选择的驾驶模式针对驱动装置也激活。

警告

在行驶过程中调节驾驶模式可能转移驾驶员对路况的注意力并导致事故。

设置驾驶模式



 注意本章节开始处第 105 页上的 。

在点火开关打开且车辆静止状态下或者在行驶期间，可以选择驾驶模式 → 。

如果在行驶期间选定了一种驾驶模式，除驱动装置以外的汽车系统都会立即切换至新的驾驶模式。

- 为了使新选择的驾驶模式针对驱动装置汽车系统也激活，在交通状况允许的前提下，将脚从加速踏板上短时间移开。



通过上方中控台操作区域选择驾驶模式

1. 点击 。
2. 为选择驾驶模式，再次点击  或在信息娱乐系统中点击所需的驾驶模式。

显示驾驶模式信息

- 如要显示所选驾驶模式的详细信息，请点击信息娱乐系统中的 。

选择自定义驾驶模式

- 点击 ，直到选择驾驶模式自定义。
- 如需打开自定义菜单，点击 。

警告

在行驶过程中调节驾驶模式可能转移驾驶员对路况的注意力并导致事故。

- 请始终聚精会神且富于责任心地驾驶。

驾驶模式的特性

📖 注意本章节开始处第 105 页上的 ▲。



图 110 驾驶模式特性图标

驾驶模式特性→图 110 的图例：

- ① 经济模式：使车辆处于低消耗状态，帮助您采用低消耗驾驶方式。
- ② 舒适模式：该驾驶模式显示汽车系统的基本设置并带来舒适的车辆调校效果，例如适合不良行驶路面或长时间高速公路驾驶。
- ③ 运动模式：将驱动力均匀地分配到前后桥上，并调整底盘的减振系统。
- ④ 动态牵引模式：改善车辆的起步和加速性能，提高行驶的稳定性和安全性。
牵引力控制系统可以在必要时自动调整驱动系统扭矩，防止车辆在加速时因驱动轮打滑而导致车身失控，从而改善车辆的起步和加速性能，提高行驶稳定性和安全性。电子差速锁有效防止驱动轮滑转，明显改善车辆在单边滑溜的平路或坡道上起步时的加速性能。扩展的电子差速锁提高了车辆的弯道驱动能力。驱动系统阻力矩控制系统能在驱动系统制动时避免打滑，改善车辆行驶稳定性。
- ⑤ 个性化模式：您可以根据个人需求调整单个汽车系统。

问题和解决方案

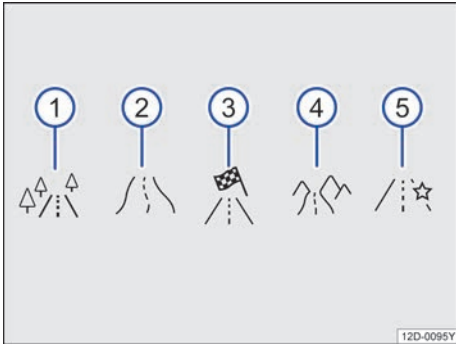
📖 注意本章节开始处第 105 页上的 ▲。

🔔 自适应底盘调节系统（DCC）故障¹⁾。

请到上汽大众经销商检修，并检测系统。

在打开点火开关时，某些警告灯和指示灯会短暂亮起，表明在进行功能检测。它们在几秒钟后会熄灭。

警告

忽视亮起的警告灯和文字信息会导致在道路交通中抛锚，引起事故和重伤。

- 切勿忽视亮起的警告灯和文字信息。

- 一旦可行且安全，就立即停车。

提示

忽视亮起的指示灯和文字信息可能导致汽车损坏。

¹⁾ 带彩色显示屏的组合仪表中的彩色显示。

驾驶辅助系统

驾驶辅助图标

驾驶辅助图标介绍



图 111 驾驶辅助系统图标

- ① 车前测距系统不可用
- ② 车前测距系统启动
- ③ 泊车系统按钮

显示屏显示

当 GRA 打开时，组合仪表显示屏上会显示所保存的车速和 GRA 状态：

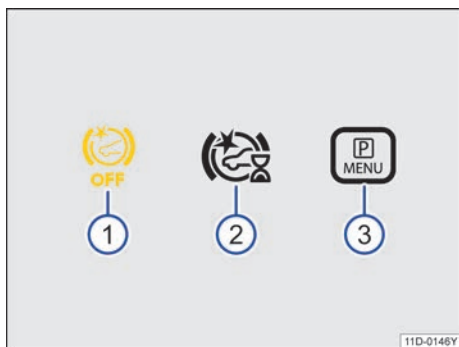
GRA 已打开，调节功能已激活。

GRA 已打开，但未激活调节功能。

如果未存储任何车速，则组合仪表显示屏上会显示——来代替车速。

警告

如果不能保持安全距离并以恒定车速行驶，使用 GRA 则可能导致事故和重伤。

- 在交通繁忙时，在车距过小时，在陡峭、多弯、容易打滑（例如因积雪、结冰、湿滑或布满碎石）的路段上，在被水淹没的道路上，请勿使用 GRA。
- 切勿在越野时或在非铺装道路上使用 GRA。
- 车速和与前方车辆之间的安全距离要始终与视野、天气、路面和交通状况相匹配。
- 为了避免意外的定速巡航调节，在使用后务必关闭 GRA。
- 如果存储的车速对于当前道路、交通和气候条件来说过高，重新使用这个车速就很危险。

www.carobook.com

定速巡航系统

主题引言

该章节包含有关下列主题的信息：

- 操作定速巡航系统 107
- 问题解决方案 108

定速巡航装置（GRA）帮助车辆持续保持您所设置的车速。

车速范围

GRA 在车辆前行时车速超过约 20 km/h 时可用车。

使用定速巡航装置行驶

随时可以超过所存储的车速来进行超车等。在加速过程这段时间调节中断，然后再以所存储的车速行驶时继续调节。

操作定速巡航系统

注意本章节开始处第 107 页上的 。



图 112 多功能方向盘左侧：定速巡航系统操作按钮

打开

按压按钮 。

尚未存储车速，还未进行调节。

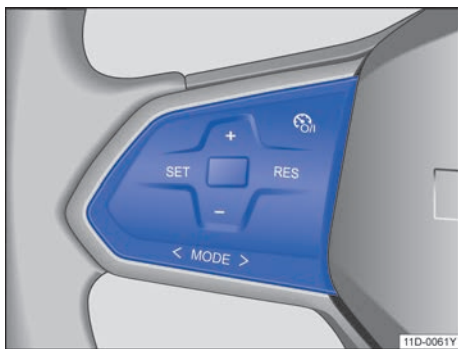
开始调节

车速限制器

主题引言

该章节包含有关下列主题的信息：

- 车速限制器操作方法 109
- 问题解决方案 109

车速限制器帮助车辆在行驶时不会超过您所设置的车速。

车速范围

车速限制器最低限制车速为 30km/h，车辆静止时亦可激活。

使用车速限制器行驶

随时可以克服阻力，将加速踏板踩到底来中断车速限制。一旦超出所存储的车速，绿色指示灯闪烁，同时可能伴随警告音。车速仍旧存储。

一旦低于所存储的车速，就会自动重新启用调节功能。

显示屏显示

当车速限制器打开时，组合仪表显示屏上会显示所存储的车速和车速限制器状态：

 车速限制器已打开，激活调节功能。

 车速限制器已打开，但未激活调节功能。

警告

为了避免进行意外车速调节，在使用后务必关闭车速限制器。





- 车速限制器并不会免除驾驶员有关车速的责任。
- 在恶劣气候条件下使用车速限制器具有危险性，可能因诸如滑水现象、积雪、冰和树叶而导致严重事故。只在路况和气候条件允许时使用车速限制器。

- 在行驶期间按压按钮 。

GRA 保存并调节当前车速。

设置车速

在 GRA 调节过程中可调整已保存的车速：

- + 1 km/h：轻轻按压按钮 。
- 1 km/h：轻轻按压按钮 。
- + 10 km/h：用力按压按钮 或在按钮上方从下向上滑动。
- 10 km/h：用力按压按钮 或在按钮上方从上向下滑动。

按住相应的按钮，即可连续更改所存储的车速。

通过加速或制动来调节当前的车速。

中断调节

- 短促按压按钮 。或者踩下制动踏板。车速仍旧存储。

重新开始调节

- 按压按钮 。

GRA 重新采用所保存的车速并进行调节。

关闭

- 长时间按压按钮 。

将关闭 GRA 并删除所保存的车速。

提示

配置限速器配置的车型可以通过  来切换模式，无配置限速器装备的车型 ID 会显示无相关功能。

问题解决方案

 注意本章节开始处第 107 页上的 。

 定速巡航装置有故障。

指示灯亮起黄色。

- 功能故障。关闭 GRA 并到上汽大众经销商检修。

车速调节自动中断。

- 车辆长时间超过存储的车速。
- 诸如驱动防滑控制系统或电子稳定程序等制动辅助系统进行了调节。
- 通过车前测距监控系统制动了车辆。
- 如果仍存在问题，请关闭 GRA 并前往上汽大众经销商。

车速限制器操作方法

注意本章节开始处第 108 页上的 ▲。





图 113 多功能方向盘左侧：车速限制器操作按钮

打开

按压按钮 ，当前模式为自适应巡航（ACC）。

切换至车速限制器

1. 按压按钮  或在按钮上方滑动。
2. 从左向右滑动，即可选择车速限制器。
3. 按压按钮 ，ACC 被关闭。

开始调节

在行驶期间按压按钮 。

车速限制器保存并调节当前车速。

设置车速

在车速限制器调节过程中可调整已保存的车速：

+ 1 km/h：轻轻按压按钮 。

- 1 km/h：轻轻按压按钮 。

+ 10 km/h：用力按压按钮  或在按钮上方从下向上滑动。

- 10 km/h：用力按压按钮  或在按钮上方从上向下滑动。

按住相应的按钮，即可连续更改所存储的车速。

通过加速或制动来调节当前的车速。

中断调节

短促按压按钮 。或者踩下制动踏板。车速仍旧存储。

重新开始调节

按压按钮 。

车速限制重新采用所保存的车速并进行调节。

关闭

长时间按压或短促按压两次按钮 。

问题解决方案

注意本章节开始处第 108 页上的 ▲。

lim 车速限制器不可用。

指示灯亮起黄色。

- 功能故障。关闭车速限制器并到上汽大众经销商检修。

车速调节自动中断。

- 已关闭了电子稳定程序（ESC）。

- 制动器过热。让制动器冷却下来并重新检查功能。

- 如果问题仍存在，请前往上汽大众经销商检修。

安全起见，只有在松开一次加速踏板或手动关闭系统时，车速限制器才会完全关闭。

自适应巡航（ACC）

主题引言

该章节包含有关下列主题的信息：

- | | |
|--------------|-----|
| - 特殊行驶状况 | 110 |
| - 自适应巡航的限制 | 111 |
| - 打开和关闭自适应巡航 | 112 |
| - 设置自适应巡航 | 113 |
| - 问题解决方案 | 113 |

自适应巡航（ACC = Adaptive Cruise Control）帮助车辆持续保持所设定的车速。当车辆靠近前方车辆时，自适应巡航会自动调整车速，使车辆保持所设定的车距。

车辆是否配有自适应巡航？

如果您可以在信息娱乐系统的辅助菜单中进行 ACC 设置，则表明您的车辆装备了 ACC。

车速范围

ACC 从大约 20 km/h (15 mph) 起开始调节。

使用自适应巡航行驶

您随时可以接管自适应巡航 ACC 的调节。制动时，调节中断。加速时，调节在加速过程中中断，之后会继续。

如连接有挂车，自适应巡航 ACC 的动态调节较弱。

制动要求

 如果自适应巡航 ACC 的自动减速不够充分，自适应巡航 ACC 将通过组合仪表中的信息要求您进行额外制动。此外亮起红色警告灯并响起警告音。立即制动！

雷达传感器

ACC 借助车辆前部的雷达传感器探测行驶情况。雷达传感器的作用范围长达 160 m (约 520 ft)。

警告

ACC 的智能技术不能超越物理规律的限制，只能在系统极限范围内工作。切勿因提高了舒适性而冒险行驶。粗心和无意地使用自适应巡航会导致事故和重伤。该系统不能代替驾驶员的注意力。

- 车速和与前方车辆之间的距离要始终与视野、天气、路面和交通状况相匹配。
- 切勿在能见度较差的环境下，陡峭、弯道密集、光滑（例如积雪、冰、湿滑或布满碎石）的路段上，以及被水淹没的道路上使用自适应巡航。
- 切勿在越野时或在非铺装道路上使用自适应巡航。自适应巡航只是为在铺装道路上使用而设计的。
- 如果在组合仪表显示屏中显示制动请求，或通过自适应巡航无法充分降低车速，则立即制动。
- 当车辆意外移动时，例如在发出制动请求后，则进行制动。
- 随时做好自己调节车速的准备。

特殊行驶状况

 注意本章节开始处第 110 页上的 。



图 114 在组合仪表显示屏上：识别到左侧车道内比本车车速慢的车辆（示意图）

超车

为了超车而打左侧转向灯（靠左行驶：打右侧转向灯）时，ACC 使车辆加速，以此减小与前方车辆的距离。此时不会超过所设定的车速。

变道后，一旦 ACC 识别到前方无车辆行驶，ACC 就会使车辆加速，直至达到所设定的车速。

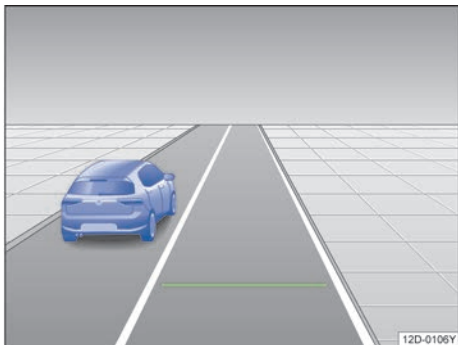
超车辅助并非在所有国家都可用。

走走停停的交通

ACC 可以制动车辆，直至停止并停住该车。ACC 保持激活，组合仪表显示屏显示 **ACC 启动就绪** 数秒钟。

对于配备半自动驾驶辅助系统(Travel Assist)的车辆，您可以通过继续掌控方向盘来延长此时间。

只要 ACC 处于激活状态，如果前方车辆起步，车辆会自动重新起步（视装备而定，并非在所有国家都可用）。

延长或重新激活起步准备就绪：

◀ - 按压按钮 。

配备半自动驾驶辅助系统(Travel Assist)的车辆：或者选择再次握住方向盘。

当起步准备就绪结束且前方车辆已远时，本车起步：

- 按压按钮  或短暂踩下加速踏板。

在下列情况下，ACC 进入非激活状态： ▶

- 停车阶段持续几分钟。
- 一扇车门被打开。
- 将关闭点火开关。

- 每次起步前都要检查车道并根据需要制动车辆。

警告

如果在组合仪表显示屏中显示 ACC 启动就绪时前方车辆起步，则本车也会自动起步。这时，有可能未识别到位于车道内的障碍物。这可能导致事故和重伤。

自适应巡航的限制

注意本章节开始处第 110 页上的 ▲。



图 115 A. 正在转弯和静止的车辆 B. 弯道行驶



图 116 A. 窄弯中的车辆 B. 变换车道

不要使用自适应巡航

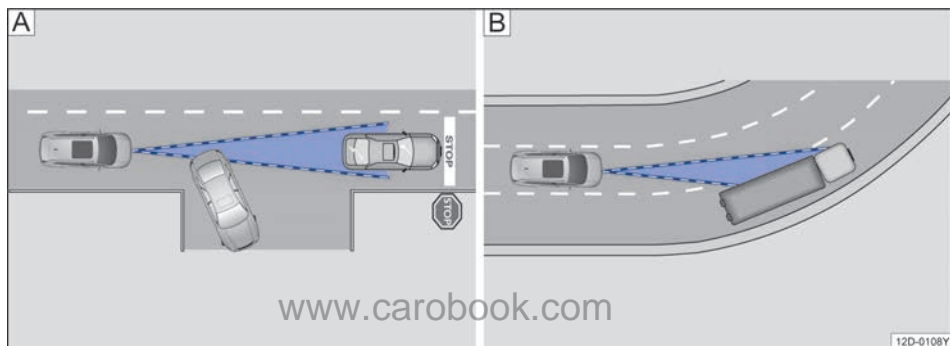
ACC 受系统所限，在下列行驶状况下不适用。中断调节→第 110 页：

- 下大雨、大雪时或有强水花时行驶。
- 在建筑工地、隧道或收费站中行驶。
- 在多弯道路上行驶，例如：山路。

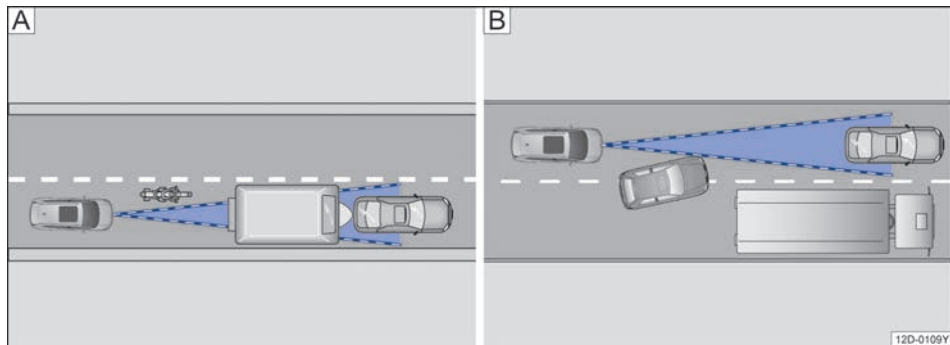
- 越野行驶。
- 在停车场行驶。
- 在嵌有金属物品的道路上行驶，例如铁路轨道。

- 在碎石路面上行驶。
- 没有防止右侧超车功能的车辆：在多车道道路上行驶，当车辆在超车道上缓慢行驶时。

反应滞后

当雷达传感器处于会影响其功能的环境条件下时，系统的识别反应可能会滞后。因此在开始行驶时以及在行驶期间，才会滞后显示可能出现的功能限制→第 110 页。

无法识别的物体

雷达传感器仅识别同向行驶或静止的车辆。无法识别：

- 人员。
- 动物。
- 横向或对向来车。
- 其他非移动障碍物。

静止的车辆

ACC 在时速 60 km/h (37 mph) 以下对静止的车辆反应受限，只要识别到静止车辆而且可以在 ACC 系统极限内对本车采取舒适制动来使其停在静止车辆后方。ACC 不会执行紧急制动。

打开和关闭自适应巡航

注意本章节开始处第 110 页上的 ▲。





图 117 多功能方向盘左侧：自适应巡航的操作按钮

打开

- 按压按钮 .

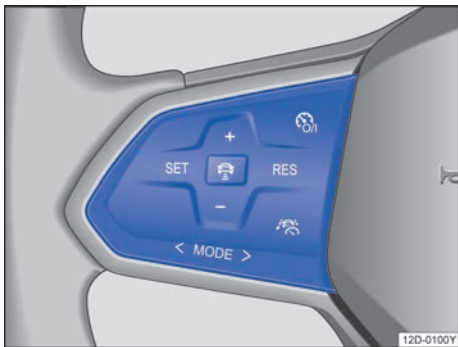
ACC 尚未调节。

开始调节

- 在向前行驶期间按压按钮 .



如果一辆由 ACC 探测到的车辆转弯或驶出原车道并且在这辆车前方有一辆静止的车辆，则 ACC 会对这辆静止的车辆作出反应→图 115 .

转弯

雷达传感器只能探测正前方向。因此会意外识别到窄弯中的车辆或是识别不到前车→图 115 .

不在传感器作用范围内的车辆

在以下行驶状况下，ACC 可能不反应、反应滞后或反应异常：

- 不在传感器作用范围内、与本车辆相距较近行驶的机动车，如摩托车→图 116 .
- 在本车前方近处切换到本车所在车道的车辆→图 116 .
- 本身安装件或加装件超出本车的车辆。

警告

如果在上述情况下使用 ACC，则可能导致事故和重伤并且违反法律规定。

ACC 保存当前车速并保持所设定的车距。如果当前车速在规定的车速范围之外，则 ACC 将调节最低车速（速度较慢时）或最高车速（速度较快时）。

根据不同的行驶状况，下列其中一个指示灯亮起：

 ACC 调节，未识别到前方车辆。

 ACC 调节，识别到前方车辆。

如果 ACC 不调节，则指示灯亮起灰色。

中断调节

- 短促按压按钮  或踩下制动踏板。

符合行驶状态的指示灯亮灰色，车速和车距保持存储状态。

当驱动防滑控制系统（ASR）关闭时，调节自动中断。

重新开始调节

- 按压按钮 .



ACC 采用上次设定的车速和上次设定的车距。组合仪表显示屏显示设定的速度，并根据行驶状况亮起相应的指示灯。

关闭

— 长时间按压按钮 。



将删除设定的车速。

切换到定速巡航调节或车速限速器

1. 按压按钮  或在按钮上方滑动。
2. 从左向右滑动，即可选择所需系统。
3. 按压按钮 。

车辆只能调节速度。自适应巡航已关闭。

设置自适应巡航

 注意本章节开始处第 110 页上的 。







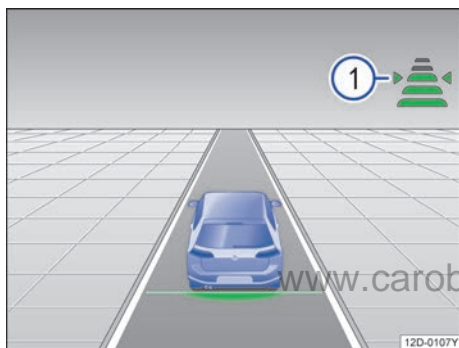

图 118 在组合仪表显示屏上：已设置车距 ，自适应巡航调节（示意图）

可以分 5 挡从最小到最大进行设置：

1. 按压按钮 。
2. 按压按钮  或 ，或通过相应按钮滑动调节。
3. 其他方法：反复按压按钮 ，直至调节到所需的车距。



组合仪表显示屏上显示设定的挡位→图 118

。遵守各国对最小车距的规定。

在信息娱乐系统的辅助菜单中，您可以设置是否要以行程结束时设置的距离或是预先选择的距离开始调节。

设置车速

可以通过多功能方向盘上的按钮在规定车速范围内设置存储的车速：

- + 1 km/h (1 mph)：轻轻按压按钮 。
- 1 km/h (1 mph)：轻轻按压按钮 。

+ 10 km/h (5 mph)：用力按压按钮  或在按钮上方从下向上滑动。

- 10 km/h (5 mph)：用力按压按钮  或在按钮上方从上向下滑动。

按住相应的按钮，即可连续更改所存储的车速。

设置调节特性

您可以影响 ACC 的调节运动性：

- 带有驾驶模式选择功能的车辆：设置所需的驾驶模式→第 105 页。
- 不带驾驶模式选择功能的车辆：在信息娱乐系统的辅助菜单中设置所需的行驶模式。

警告

如果与前方车辆的车距低于最小车距，或前方车辆与本车辆之间的车速差非常大，以至于 ACC 所实施的减速已无法满足要求，则有发生追尾事故的危险！此外，下雨时以及在冬季路况下，制动距离会延长。

- 自适应巡航也许不能正确识别所有行驶状况。
- 随时准备好自行制动车辆。
- 踩下加速踏板时，将中断车速和自适应巡航。自适应巡航在这种情况下不会自动制动。
- 遵守各国有关最小车距的规定。
- 在湿滑、下雪或视野不佳的情况下，应一直设置较大的车距。

问题解决方案

 注意本章节开始处第 110 页上的 。

! 自适应巡航不可用或驱动系统故障。

指示灯亮起黄色。

- 雷达传感器脏污。清洁雷达传感器。
- 雷达传感器的视野受到天气条件的影响，例如由于下雪或清洁剂残留物或涂层。清洁雷达传感器。
- 雷达传感器的视野受到加装件、车牌架装饰框或标签的影响。清理雷达传感器周边区域。
- 雷达传感器发生位移或损坏，例如因为车辆前端损坏。检查是否可以识别到损坏。
- 故障或损坏。退出行驶准备就绪状态并重新进入。

- 对车身前部进行过喷漆工作或结构改装。
- 如果问题仍存在，请前往上汽大众经销商处检修。

自适应巡航不按要求工作。

- 雷达传感器脏污。清洁雷达传感器。
- 未遵守系统极限→第 111 页。
- 制动器过热，调节自动中断。让制动器冷却下来并重新检查功能。
- 如果问题仍存在，请前往上汽大众经销商处检修。

调节无法开始。

确保满足以下前提条件：

- 车辆的制动灯功能正常。
- 挂车的制动灯功能正常。
- 电子稳定程序不调节。
- 未踩下制动踏板。

在自动制动过程中发出异常噪音。

- 这是正常现象，并非故障。

车前测距监控系统

主题引言

该章节包含有关下列主题的信息：

- 警告级别和制动干预	115
- 车前测距监控系统的限制	115
- 行人识别功能	116
- 操作车前测距监控系统	117
- 问题解决方案	117

车前测距监控系统（前部辅助系统）可以识别潜在正面碰撞并发出警告。此外，该系统还可以在制动和避让时提供支持以及自动制动车辆。

车前测距监控系统可帮助避免事故，但不能代替驾驶员的注意力。车前测距监控系统只在系统极限内工作。警告时间点取决于交通状况和驾驶员的驾驶方式。

使用车前测距监控系统行驶

可以通过转向或踩下加速踏板中断车前测距监控系统的转向干预和自动制动。

自动制动过程

车前测距监控系统的减速作用可持续至车辆停止。接着不能让车辆一直停着。踩下制动踏板！在自动制动过程中，感觉制动踏板变硬。

探测交通状况

车前测距监控系统借助前窗玻璃上部区域内的摄像头以及车辆前部的雷达传感器探测交通状况。

包含的功能

视装备而定，车前测距监控系统包括下述功能：

- 行人识别功能。
- 骑行者识别功能。
- 避让辅助系统。
- 转弯制动功能。

如果打开车前测距监控系统，上述功能将自动激活。

警告

车前测距监控系统的智能技术不可能超越物理极限，而且只会在系统极限范围内工作。切勿因车前测距监控系统提高了舒适性而冒险行驶。驾驶员始终有责任及时进行制动和转向。

- 当车前测距监控系统发出警告时，根据交通状况立即制动车辆或避开障碍物。
- 车速和与前方车辆之间的安全距离要始终与视野、天气、路面和交通状况相匹配。
- 请您随时准备好自行接管车辆并控制自动制动和转向干预。车前测距监控系统无法自主避免事故和重伤。
- 车前测距监控系统可能会在复杂的行驶状况下进行不必要的警告和不必要的制动或转向干预，例如出现安全岛时。
- 车前测距监控系统可能会在功能受到影响时进行不必要的警告和不必要的制动或转向干预，例如雷达传感器脏污或位置错误时。
- 不带行人识别功能的车前测距监控系统不会对行人作出反应。而且该系统不会对动物和横跨行车道或同车道迎面驶来的车辆作出反应。
- 如果不确定车辆是否装有一个行人识别功能，请在行驶之前咨询上汽大众经销商。
- 请您随时准备好自行接管车辆。

警告级别和制动干预

🔔 注意本章节开始处第 114 页上的 ▲。

车前测距监控系统可识别系统限制内的以下物体（视装备而定）：

- 与本车辆同向行驶的车辆、行人和骑自行车的人。
- 横穿马路的行人和骑自行车的人。
- 静止的车辆。

当车辆保持一定的速度接近识别到的物体且驾驶员没有采取避免碰撞的干预措施时，车前测距监控系统可以支持干预。提供的支持可以是预警、紧急警告和自动制动。

在理想条件下，这样可以避免碰撞或有助于减少碰撞的后果。

车前测距监控系统适用于以下速度范围：

	预警	紧急警告	自动制动	制动干预
车辆静止	30 ~ 85 km/h	30 ~ 85 km/h	5 ~ 85 km/h	5 ~ 85 km/h
同向行驶的车辆	30 ~ 250 km/h	30 ~ 250 km/h	5 ~ 250 km/h	5 ~ 250 km/h
同向行驶的行人	30 ~ 85 km/h	-	5 ~ 65 km/h	5 ~ 65 km/h
横穿马路的行人	30 ~ 85 km/h	-	5 ~ 65 km/h	5 ~ 65 km/h
同向行驶的骑自行车的人	30 ~ 250 km/h	30 ~ 250 km/h	5 ~ 250 km/h	5 ~ 250 km/h
横穿马路的骑自行车的人	30 ~ 85 km/h	-	5 ~ 65 km/h	5 ~ 65 km/h

该数据是近似值，仅适用于理想条件，取决于市场和配备。关于您车辆装备范围的疑问，请联系您的上汽大众经销商。

预警

🔔 该系统识别是否可能发生碰撞并使车辆对可能进行的紧急制动做好准备。

发出一声警告音，红色警告灯亮起。制动或避让！

紧急警告

如果驾驶员不对预警作出反应，可以通过短时制动冲击来提醒驾驶员注意即将发生碰撞。制动或避让！

自动制动

如果驾驶员也没对紧急警告作出反应，可以通过逐步提高制动力来自动制动车辆。通过降低车速可以避免造成事故。

制动干预

如果该系统识别到，面临碰撞危险时驾驶员施加的制动不足，则该系统会提高制动力来帮助避免发生碰撞。只有用力持续踩下制动踏板时才会进行制动干预。

车距警告

🔔 该系统识别由于车距过小而危及安全性的情况。指示灯亮起。拉开车距！

车速范围：大约 65 km/h 至 250 km/h。 <

车前测距监控系统的限制

🔔 注意本章节开始处第 114 页上的 ▲。

→ 图 111 ② 车辆启动后，车前测距监控系统不可用或使用受限。在此时间内，组合仪表显示屏上亮起指示灯。

车前测距监控系统受物理和系统限制。所以要始终保持注意力并在必要时亲自干预！

反应滞后

当摄像头或雷达传感器处于会影响其功能的环境下时，系统的识别反应可能会滞后。因此在开始行驶时以及在行驶期间才会滞后显示可能的功能限制→ 第 114 页。 ▶

无法识别的物体

在以下状况下，车前测距监控系统可能不反应、反应滞后或反应异常：

- 在传感器区域之外、与本车相距较近行驶的车辆，例如错开行驶中的车辆或摩托车。
- 在本车前方近处切换到本车所在车道的车辆。
- 本身安装件或加装件超出本车的车辆。
- 迎面驶来或横跨行车道的车辆。
- 站立不动或迎面走来的行人及骑自行车的人。
- 行人因被完全或部分遮挡等而无法被识别到。
- 物品或细长物体，诸如墙壁、细杆、篱笆、隔离柱、树木或车库门。

功能限制

在以下状况下，车前测距监控系统可能不反应、反应滞后或反应异常：

- 急弯行驶时。
- 下大雨、下雪、雾天或有强水花时行驶。
- 在停车楼或隧道中行驶。
- 在嵌有金属物品的道路上行驶，例如铁路轨道。
- 倒车行驶。
- 当电子稳定程序调节或出现故障时。
- 雷达传感器或摄像头视野脏污、被遮盖或损坏时。
- 车辆多个制动灯都有故障时。
- 当车辆猛烈加速时或完全踩下加速踏板时。
- 在复杂的行驶状况下，例如：安全岛。
- 交通状况不明朗时，例如前车急刹车或急转弯。
- 太阳落山、环境昏暗或被迎面驶来的车辆造成眩目时。
- 驶入和驶出隧道时。
- 车前测距监控系统有故障时。

关闭车前测距监控系统

受系统限制，车前测距监控系统不适合以下状况并且必须关闭：→ **▲**，在**主题引言**中，见第 114 页

- 车辆在公共道路交通范围以外移动时，例如越野和在赛车车道上。
- 车辆被牵引或装运时。
- 当加装件遮盖雷达传感器或摄像头时。

- 当摄像头或雷达传感器损坏时。
- 有较大的外力作用在雷达传感器上时，例如追尾事故后。
- 当前窗玻璃的摄像头视野损坏时。
- 多次在不必要的情况下触发时。

▲ 警告

如果在上述情况下不关闭车前测距监控系统，则可能导致事故和重伤。

行人识别功能

☐ 注意本章节开始处第 114 页上的 **▲**。

行人识别功能有助于避免行人和骑行者碰撞事故或减轻事故后果。

该系统会在即将发生碰撞时发出警告，在车辆处于危险情况时做好紧急制动准备，帮助驾驶员进行制动或启动自动制动。出现预警时，组合仪表盘显示屏上会亮起红色警告灯 **⚠**。

如果车前测距监控系统已打开且可用，则行人识别功能作为车前测距监控系统的组成部分同样被激活。

▲ 警告

行人识别功能的智能技术不能超越物理规律的限制，只能在系统极限范围内工作。切勿因为行人识别功能提高了舒适性而冒险行驶。驾驶员始终有责任及时进行制动。

- 当行人识别功能发出警告时，根据交通状况立即制动车辆或避让行人。
- 行人识别功能无法自主避免事故和重伤。
- 行人识别功能可能会在复杂的行驶状况下进行不必要的警告和不必要的制动干预，例如在有分支的主道上。
- 行人识别功能可能会在功能受到影响时进行不必要的警告和不必要的制动干预，例如雷达传感器被遮盖或摄像头视野脏污时。
- 请您随时准备好自行接管车辆。

操作车前测距监控系统

📖 注意本章节开始处第 114 页上的 ▲。

在您打开点火开关之后，车前测距监控系统以及所有包含的功能自动打开。

→ 图 111② 只要车前测距监控系统不可用或使用受限，则指示灯亮起。

上汽大众建议，始终保持车前测距监控系统以及所有包含的功能接通，→ 第 115 页例外。

打开和关闭

- 在信息娱乐系统的辅助菜单中打开或关闭车前测距监控系统→第 22 页。

→ 图 111① 如果关闭车前测距监控系统，所有包含的功能同样会关闭。组合仪表显示屏上亮起黄色指示灯。

设置包含的功能

如果车前测距监控系统已打开，您可以进行其它设置：

- 在信息娱乐系统的辅助菜单中打开或关闭所需的功能→第 22 页。

还可以设置预警的警告时间点。

问题解决方案

📖 注意本章节开始处第 114 页上的 ▲。

→ 图 111② 启动车前测距监控系统。

指示灯亮起白色。

- 车前测距监控系统无法使用或使用受限。在短距离直线行驶后，车前测距监控系统可用，指示灯熄灭。如果车辆没有行驶，则指示灯持续亮起。

🟡 车前测距监控系统无法使用或使用受限。

指示灯亮起黄色，此外还会显示一条文本信息。

- 雷达传感器或摄像头视野脏污。清洁雷达传感器和前窗玻璃→第 178 页。

- 雷达传感器或摄像头的视野受到天气限制，例如受到积雪、清洗液残留物或涂层的影响。清洁雷达传感器和前窗玻璃→第 178 页。

- 雷达传感器的视野受到加装件、车牌架装饰框或标签的影响。清理雷达传感器周边区域。

- 摄像头的视野受到加装件或标签的影响。空出摄像头视野周边区域。

- 雷达传感器或摄像头位移或损坏，例如因为车辆前部或前窗玻璃损坏。检查是否可以识别到损坏。

- 对车身前部进行过喷漆工作或结构改装。

- 如果仍存在问题，请关闭车前测距监控系统并到上汽大众经销商检修。

车前测距监控系统未按要求工作或多次意外触发。

- 雷达传感器或摄像头视野脏污。清洁雷达传感器和前窗玻璃→第 178 页。

- 未遵守系统极限→第 115 页。

- 太阳落山或环境昏暗。

- 如果仍存在问题，请关闭车前测距监控系统并到上汽大众经销商检修。

车道保持系统

主题引言

📖 该章节包含有关下列主题的信息：

- 使用车道保持辅助系统行驶 118
- 问题解决方案 119

车道保持辅助系统 (Lane Assist) 在系统极限内帮助驾驶员保持在车道内行驶。此功能不适合且也不是为自动保持车道而设计的。

车道保持辅助系统通过前窗玻璃上的一个摄像头识别行车道分界线。如果车辆非常靠近一条识别到的行车道分界线，系统就会通过一次修正性转向干预向驾驶员示警。驾驶员可随时接管此修正性转向干预。

系统极限

只能在高速公路和路面良好的公路上使用车道保持辅助系统。

在以下条件下，系统不可用：

- 车速低于约 55 km/h。

- 车道保持辅助系统未识别到行车道分界线。

- 在急转弯处。

- 暂时采取非常动态的驾驶方式时。

www.carobook.com

警告

车道保持辅助系统的智能技术不能超越物理规律的限制，只能在系统极限范围内工作。粗心或无意地使用车道保持辅助系统会导致事故和重伤。该系统不能代替驾驶员的注意力及其转向动作。

- 车速和与前方车辆之间的安全距离要始终与视野、天气、路面和交通状况相匹配。
- 双手始终放在方向盘上，随时准备转向。驾驶员始终有责任保持行车道。
- 车道保持辅助系统未识别到所有行车道分界线。有时，不良路面、路面结构或物体可能会被车道保持辅助系统错误识别成行车道分界线。立即接管系统的意外干预。
- 注意组合仪表显示屏上的显示并在交通状况允许时，根据要求采取行动。
- 在以下情况下，可能出现车道保持辅助系统意外干预或停止车道保持辅助系统所支持的调节。因此，在这种情况下，驾驶员的注意力特别重要并且可能要求临时关闭车道保持辅助系统：
 - 采用非常具有运动风格的驾驶方式时。
 - 在恶劣的气候条件和不良路面状况下。
 - 在建筑工地区域内时。
 - 在山坡或地面前下陷前。
- 要始终注意观察车辆周围并有预见性地驾驶。
- 如果摄像头的视野范围脏污、遮盖或受损，则车道保持辅助系统的功能就会受到影响。

使用车道保持辅助系统行驶

注意本章节开始处第 118 页上的警告。



图 119 在组合仪表显示屏上：车道保持辅助系统的显示屏显示

- ① 黄线：识别到行车道分界线。在所显示的一侧支持系统调节。
- ② 白线：识别到行车道分界线。系统不进行调节。

在打开点火开关后，车道保持辅助系统总是处于打开状态。此外，还可以在信息娱乐系统的辅助系统菜单中打开和关闭车道保持辅助系统，并在这里查看打开状态。

车速范围

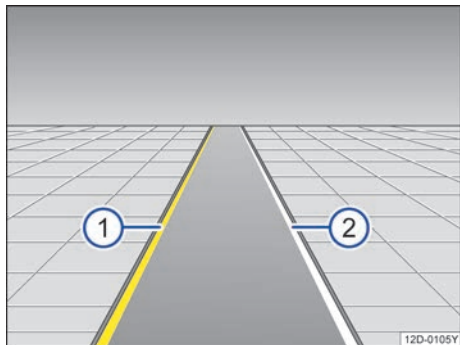
车道保持辅助系统在识别到行车道分界线且车速达到约 60 km/h 以上时处于调节就绪状态（系统状态为主动）。

视装备而定，组合仪表显示屏还可能显示行车道分界线的更多详细信息，例如虚线表示的行车道标记。

视装备而定，还会在平视显示器上显示→第 17 页。

根据不同的行驶状况，以下指示灯亮起：



系统已激活且处于调节就绪状态。



系统调节（修正性转向干预）。

如果指示灯未亮起，表示系统未做好调节准备（系统状态为待激活）或已关闭。

在打开转向信号灯时，系统暂时为待激活状态，这样可以手动更换车道。驾驶员对修正性系统转向干预进行强烈的过度转向时，也会将系统暂时切换到待激活状态。

驾驶员接管要求

在没有转向操作时，系统会通过组合仪表显示屏上的显示和声音警告来要求驾驶员保持在行车道中间行驶。

如果驾驶员对此未做出反应，系统切换为待激活状态。

视装备而定，在信息娱乐系统中打开紧急辅助系统时会激活紧急辅助系统。

此外，不论转向操作如何，如果修正性转向干预时间较长，则通过组合仪表显示屏上的显示和声音警告要求在车道中间行驶。

方向盘振动

以下情况会导致方向盘振动：

– 在剧烈的转向干预过程中系统不能再识别到任何行车道时。

此外可以在信息娱乐系统的辅助系统菜单中选择选项振动或方向盘振动。在这种情况下，如果车道保持辅助系统已激活，则通过已经识别到的行车道分界线会导致方向盘振动。

 出现系统故障时，车道保持辅助系统可以自动关闭。

 打开点火开关后可能持续几秒钟，直到识别到一个系统故障。

 如果车道保持辅助系统不可用，则紧急辅助系统也不可。 <

半自动驾驶辅助系统 (Travel Assist)

主题引言



图 120 半自动驾驶辅助系统图标

问题解决方案

 注意本章节开始处第 118 页上的 。

车道保持辅助系统不可用。

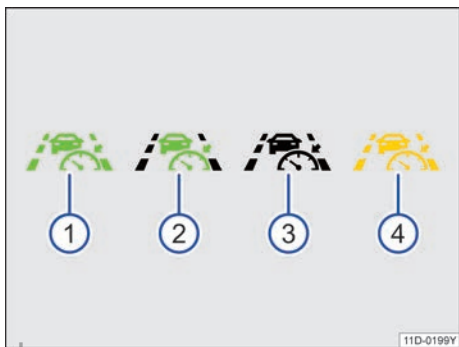
指示灯亮起黄色。此外，组合仪表显示屏上会显示一条信息。

- 摄像头视野区域有污垢。清洁前窗玻璃 → 第 178 页。
- 摄像头视野受天气条件限制，例如下雪，或受清洁剂残留物或涂层影响。清洁前窗玻璃 → 第 178 页。
- 摄像头的视野受到加装件或标签的影响。空出摄像头视野周边区域。
- 摄像头发生位移或损坏，例如由于前窗玻璃损坏。检查是否可以识别到损坏。
- 故障或损坏。退出行驶准备就绪状态并重新进入。
- 如果问题仍存在，请前往上汽大众经销商检修。

系统不按预期工作。

- 不要在方向盘上加装任何东西。



图 121 组合仪表显示屏中：调节激活时显示

该章节包含有关下列主题的信息：

- 操作半自动驾驶辅助系统 (Travel Assist) 121
- 问题解决方案 121 ▶

驾驶辅助系统（半自动驾驶辅助系统（Travel Assist））将自适应巡航（ACC）与自适应车道导向结合起来。车辆因此可以在系统极限内与前方车辆之间保持驾驶员预选的距离并保持在车道内的优先位置上。

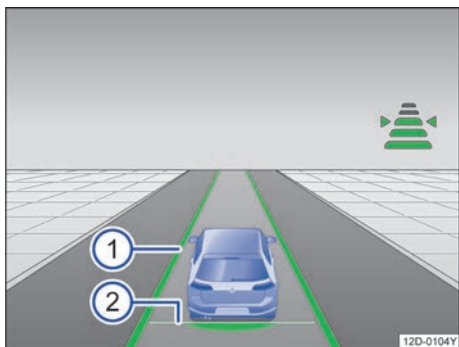
半自动驾驶辅助系统（Travel Assist）使用与自适应巡航（ACC）和车道保持辅助系统（Lane Assist）相同的传感器。因此请仔细阅读 ACC 和车道保持辅助系统的信息，并注意其中列出的系统极限和说明。

→ 图 121 的图例：

- ① 自适应车道导向激活。
- ② 设定的距离。

视装备而定，还会在平视显示器上显示 → 第 17 页。

此外，视装备而定，组合仪表显示屏还可能显示更多详细信息，例如：道路交通标线的虚线和前方行驶的车辆。

视装备而定，组合仪表显示屏中的指示灯还会显示半自动驾驶辅助系统（Travel Assist）的状态：

- 图 120 ① 半自动驾驶辅助系统（Travel Assist）已激活、自适应巡航和自适应车道导向已激活。
- 图 120 ② 半自动驾驶辅助系统（Travel Assist）已激活、自适应巡航已激活以及自适应车道导向未激活。
- 图 120 ③ 关闭半自动驾驶辅助系统（Travel Assist）。

驾驶员接管要求

当您把手从方向盘上拿开时，系统在几秒后会通过组合仪表显示屏上的显示和声音警告来要求驾驶员接管转向。

如果您没有反应，则半自动驾驶辅助系统（Travel Assist）关闭。

如果已经在信息娱乐系统中打开紧急辅助系统，视装备而定，还可以选择激活紧急辅助系统。

车速范围

当车速高于约 20 km/h 时，半自动驾驶辅助系统（Travel Assist）开始调节，当车速高于 0 km/h 时，自适应车道导向开始调节。根据市场的不同，这个车速范围可能有所不同。

使用半自动驾驶辅助系统（Travel Assist）行驶

半自动驾驶辅助系统（Travel Assist）自动控制加速踏板、制动器和转向系。此外，半自动驾驶辅助系统（Travel Assist）在系统极限内可以在停住的车辆后面为本车减速，直至静止并重新起步。

您随时可以接管半自动驾驶辅助系统（Travel Assist）的调节。

车辆是否具有半自动驾驶辅助系统（Travel Assist）？

如果在多功能方向盘上有 → 图 122 ① 按钮，则说明车辆具有半自动驾驶辅助系统（Travel Assist）。

警告

半自动驾驶辅助系统（Travel Assist）的智能技术不可能超越物理极限，而且只会在系统极限范围内工作。粗心或无意地使用半自动驾驶辅助系统（Travel Assist）会导致事故和重伤。该系统不能代替驾驶员的注意力。

- 注意自适应巡航（ACC）以及车道保持辅助系统（Lane Assist）的系统限制和提示。
- 车速和与前方车辆之间的距离要始终与视野、天气、路面和交通状况相匹配。
- 切勿在能见度较差的环境下，陡峭、弯道密集、光滑（例如积雪、冰、湿滑或布满碎石）的路段上，以及被水淹没的道路上使用半自动驾驶辅助系统（Travel Assist）。
- 切勿在越野时或在非铺装道路上使用半自动驾驶辅助系统（Travel Assist）。半自动驾驶辅助系统（Travel Assist）只是为在铺装道路上使用而设计的。
- 半自动驾驶辅助系统（Travel Assist）不会对行人、动物、横跨行车道或在同一行车道上迎面而来的车辆作出反应。
- 如果在组合仪表显示屏中显示制动请求，或通过半自动驾驶辅助系统（Travel Assist）无法充分降低车速，则立即制动。
- 当车辆意外移动时，例如在发出制动请求后，则进行制动。
- 双手始终放在方向盘上，随时准备自行转向。驾驶员始终有责任保持行车道。
- 当组合仪表显示屏上显示驾驶员接管要求时，请您立即接管车辆。
- 随时做好自己调节车速的准备。

 通过 We Connect 提供和激活的在线服务（视装备和国家而定）可以在已建立互联网连接的条件下改善半自动驾驶辅助系统（Travel Assist）的功能。

操作半自动驾驶辅助系统 (Travel Assist)

注意本章节开始处第 120 页上的 ▲。



图 122 多功能方向盘左侧：操作半自动驾驶辅助系统 (Travel Assist) 的按钮

打开并开始调节

根据操作方案（视国家和装备而定），可以通过多功能方向盘打开半自动驾驶辅助系统 (Travel Assist)：

操作方案 1：

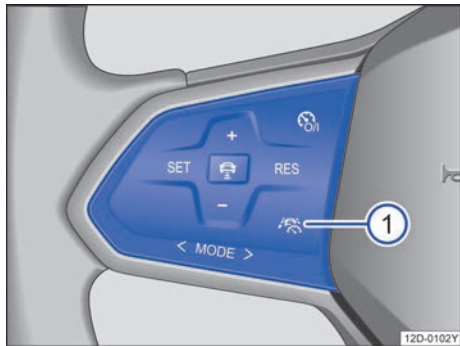
1. 按压多功能方向盘上的按钮→图 122 ①。
半自动驾驶辅助系统 (Travel Assist) 保持当前车速以及与前车的预设距离。

操作方案 2：

1. 频繁按压按钮→图 122 ①，直到在组合仪表显示屏中选择了半自动驾驶辅助系统 (Travel Assist)。
2. 按压按钮 **SET**。半自动驾驶辅助系统 (Travel Assist) 保持当前车速以及与前车的预设距离。
或：
按压按钮 **RES**。半自动驾驶辅助系统 (Travel Assist) 采用之前设置的车速以及预设的与前方车辆的距离。

组合仪表显示屏上的绿色指示灯→图 120 ① 亮起。此外，在识别到道路交通标线时，通过转向动作将车辆保持在车道内。

中断调节

— 短促按压按钮 **SET** 或踩下制动踏板。

已设置的距离被保存。

进行其他设置

半自动驾驶辅助系统 (Travel Assist) 的其他操作与 ACC → 第 109 页的操作相同。

切换到其他的驾驶辅助系统（仅操作方案 2）

视装备和国家而定，可以切换到下述驾驶辅助系统：

— 自适应巡航 (ACC)。

1. 频繁按压按钮→图 122 ①，直到在组合仪表显示屏中选择了所需的系统。

问题解决方案

注意本章节开始处第 120 页上的 ▲。

→图 120 ④ 半自动驾驶辅助系统 (Travel Assist) 不可用或不按要求工作。

指示灯亮起黄色。此外，组合仪表显示屏上会显示一条信息。

- 传感器存在故障。检查自适应巡航 ACC → 第 109 页或车道保持辅助系统 → 第 117 页信息中所述的原因和补救措施。
- 故障或损坏。退出行驶准备就绪状态并重新进入。
- 未遵守系统极限。
- 如果问题仍存在，请前往上汽大众经销商检修。

接管转向系。

警告灯亮起白色且组合仪表显示屏上显示一条信息。

- 表示您松开了方向盘几秒钟，请抓紧方向盘并接管车辆控制。

接管转向系。

警告灯亮起红色且组合仪表显示屏上显示一条信息。根据行驶情况发出声音警告或方向盘振动。

- 您长时间松开方向盘或已达到系统限制。请立即抓住方向盘并接管车辆控制。

半自动驾驶辅助系统 (Travel Assist) 自行关闭。

- 未配备紧急辅助系统的车辆：您松开了方向盘较长时间。
- 故障或损坏。退出行驶准备就绪状态并重新进入。
- 如果问题仍存在，请前往上汽大众经销商检修。

调节意外中断。

- 您开启了转向信号灯。

变道辅助系统 (Side Assist)

主题引言

该章节包含有关下列主题的信息：

- 使用变道辅助系统行驶 122
- 问题解决方案 123

变道辅助系统 (Side Assist) 可帮助驾驶员探测车辆后方相邻车道的交通状况。

雷达传感器监控车辆后方区域。系统探测与相邻车道车辆的车距和车速差并通过车外后视镜中的可视信号通知驾驶员。

系统极限

只能在铺装道路上使用变道辅助系统。

在下列行驶状况下，变道辅助系统可能无法正确判断交通状况：

- 在急转弯处。
- 在两个行车道的中间位置行驶时。
- 行车道宽度不同时。
- 在道路突起处。
- 在天气情况不佳时。
- 对于某些特殊的边缘建筑，例如较高或错位的公路护栏。

警告

变道辅助系统的智能技术不能超越物理规律的限制，只能在系统极限范围内工作。切勿因变道辅助系统提高了舒适性而冒险行驶。粗心和无意地使用变道辅助系统会导致事故和重伤。该系统不能代替驾驶员的注意力。

- 车速和与前方车辆之间的安全距离要始终与视野、天气、路面和交通状况相匹配。
- 双手始终放在方向盘上，随时准备转向。
- 注意车外后视镜以及组合仪表显示屏中的建筑物显示并根据相应要求进行处理。
- 随时观察车辆的周围环境。

- 如果雷达传感器脏污、被遮住或受损，则严禁使用变道辅助系统。系统的功能可能在这些情况下受到影响。
- 阳光直射时，可能导致车外后视镜中可视显示的视野受限。

在交车后以及传感器维修后的前十几公里之内雷达传感器在进行首次校准。在校准阶段，雷达的作用范围可能受限。

使用变道辅助系统行驶

注意本章节开始处第 122 页上的 ▲。



图 123 车外后视镜外壳内：变道辅助系统的可视显示

打开和关闭

变道辅助系统可以在信息娱乐系统的辅助系统菜单中打开和关闭。当打开变道辅助系统时，车外后视镜外壳上的黄色指示灯 短暂亮起一次。

上次存储的系统设置在点火开关关闭和重新打开后仍保持不变。

工作原理

已打开的变道辅助系统在车速大于约 15 km/h 时激活。当车速低于 10 km/h 时，变道辅助系统自动关闭。

在以下行驶状况下，相应车外后视镜壳体中的黄色指示灯亮起：

- 当本车辆被超过时。
- 在以最大约 15 km/h 的速度差超越另一辆车时。在明显更快的超车过程时不会显示。
- 当朝识别到的车辆方向打转向灯，识别到可能潜在的危险情况时，黄色指示灯 闪烁。

另一车辆靠近的速度越快，黄色指示灯的显示就越早。

变道辅助系统“Side Assist Plus”

对于配备车道保持辅助系统的车辆，如果在可能出现危险情况时（信息级别、警告级别）变换车道，当车道保持辅助系统打开时，会通过修正性转向干预向驾驶员发出警告。如果打了相应方向的转向信号灯，同样会进行转向干预。如果驾驶员接管了转向干预，则还会通过方向盘振动发出附加警告。为此必须在信息娱乐系统的辅助系统菜单中激活方向盘振动。

自动关闭

如果雷达传感器被持续遮挡，变道辅助系统会自动关闭。这可能是由雷达传感器前面积有冰雪等而引起。

组合仪表显示屏上将显示一条文本信息。

在变道辅助系统传感器自动关闭时，必须在关闭并重新打开点火开关后才能重新激活系统。

亮度

可视显示亮度根据环境亮度自动调整。

显示的基本亮度可以在信息娱乐系统的辅助系统菜单中设置。在设置过程中变道辅助系统不激活。

- 雷达传感器的探测区域被加装件隔断，例如被自行车架系统隔断。
- 在雷达传感器区域的车漆上进行过改动或在例如车身前部或底盘上进行了改装。
- 侧窗玻璃加贴了玻璃膜。

www.carobook.com

问题解决方案

🔔 注意本章节开始处第 122 页上的 ▲。

🔔 变道辅助系统有故障。

指示灯亮起黄色。此外中央警告灯 ▲ 亮起黄色。

- 前往上汽大众经销商。

没有传感器视野、故障信息，系统关闭。

- 清洁雷达传感器或去除雷达传感器上的标签或附件→第 178 页。
- 检查是否发现损坏。

系统不按预期工作。

- 雷达传感器脏污→第 178 页。除了污垢和积雪以外，清洗液残留物或涂层也可能影响传感器视野。
- 未满足系统的框架条件→第 122 页。
- 雷达传感器被水遮住。
- 车辆的雷达传感器区域损坏，例如因为停车障碍物。

泊车 and 驶出辅助

驻车

主题引言

停车和驻车时要注意相关法律规定。

停车

操作只可按给定顺序执行。

- 将汽车停在合适的地面上 → ▲，在**操作电子驻车制动器**中，见第 124 页。
- 踩下并踩住制动踏板。
- 接通电子驻车制动器。
- 松开制动踏板。
- 确保所有乘员特别是儿童都下车。
- 如果离开本车，请随身携带所有遥控钥匙。
- 将汽车锁止。

在上坡和下坡路面上的附加事项

当在坡上驻车时，可以在关闭汽车前转动方向盘，利用路沿增加驻车的安全性。

- 在斜向下的坡上偏转前车轮，使其朝着路沿方向。
- 在斜向上的坡上偏转前车轮，使其朝着路面中央。

提示

- 在带突出路沿周边或固定限位块的停车场中要始终小心行驶。这些突出地面的物体在驶入和驶出时可能损坏保险杠和其它汽车部件。为了避免损坏，要在车轮接触限位块或路沿之前停车。
- 要小心地驶过道路、坡道、路沿和其它物体。低置汽车部件如保险杠、扰流板和底盘、电驱动装置的部件在通过时可能受损。

电子驻车制动器



操作电子驻车制动器



图 124 电子驻车制动器按钮

接通电子驻车制动器

在车辆静止的情况下，可以随时接通电子驻车制动器。在点火开关关闭的时候，会自动接通电子驻车制动器。每次离开本车或驻车时，务必接通驻车制动器。



- 按压按钮 ，组合仪表中的指示灯  亮起。如果组合仪表中的指示灯  亮起，则说明驻车制动器已接通 → 第 124 页。

手动关闭电子驻车制动器

- 接通点火开关。
- 踩下制动踏板，同时拨动换挡杆，使挡位处于 N/R/D/B。
- 组合仪表中的指示灯  熄灭

紧急制动功能

当本车在紧急情况下无法用行车制动器停车时，才需要触发紧急制动功能 → ▲！

- 按住按钮  并且一直按住，即可对本车紧急制动。同时会响起一个声音警告信号。
- 如要取消此制动过程，请松开按钮  或踩下加速踏板。

警告

不恰当地使用电子驻车制动器可能导致事故和受伤。

- 除在紧急情况下，切勿将电子驻车制动器用于本车的制动。电子驻车制动器以恒定的减速度加以制动，与驾驶员期望的减速度有偏差，制动距离会有不同。

 在汽车蓄电池电量耗尽的汽车上无法松开电子驻车制动器。要使用应急启动 → 第 157 页。

问题和解决方案

组合仪表显示屏中的警告灯和指示灯



电子驻车制动器有故障。请到上汽大众经销商维修。

电子驻车制动器自动接通

当未满足关闭前提或 12V 汽车蓄电池电量耗尽时，电子驻车制动器不会自动关闭。要使用应急启动 → 第 157 页。

电子驻车制动器的噪音

- 接通或关闭电子驻车制动器时可能听到噪音。
- 如果电子驻车制动器长时间未曾使用，则系统在汽车已驻车的情况下偶尔会进行自动且可听到的检测。

自动驻车功能 (AUTO HOLD)

接通的自动驻车功能 (Auto Hold) 自动防止汽车在静止状态下自行移动，从而无需踩下制动踏板使汽车停驻。

前提条件

- ✓ 驾驶员车门已关闭。
- ✓ 已经生成行驶准备就绪状态。

切换到位置 N 时，自动驻车功能 (Auto Hold) 不会自动打开或关闭。这将导致车辆无法安全停放 → ，在**操作电子驻车制动器**中，见第 124 页。

打开自动驻车功能 (Auto Hold)

- 在信息娱乐系统中打开车辆设置 → 第 22 页。
- 打开车辆菜单。
- 打开外部菜单。
- 打开制动器菜单。
- 打开自动驻车功能 (Auto Hold)。

AUTO HOLD 如果已打开自动驻车功能 (Auto Hold)，则数字组合仪表中的指示灯亮起灰色。

自动驻车功能 (Auto Hold) 已准备就绪，但未必一定可以保持车辆静止 → ，在**操作电子驻车制动器**中，见第 124 页。

在重新生成行驶准备就绪后，将打开自动驻车功能 (Auto Hold)。

通过自动驻车功能 (Auto Hold) 使车辆停住

- 确保自动驻车功能 (Auto Hold) 已接通。
- 通过制动器将车辆停住 → 第 124 页。

AUTO HOLD 如果激活了自动驻车功能 (Auto Hold)，组合仪表中的指示灯亮起绿色。

停住车辆。可以松开制动器 → ，在**操作电子驻车制动器**中，见第 124 页。

如果车辆启动或不满足自动驻车功能 (Auto Hold) 的前提，则驻车功能结束。

关闭自动驻车功能 (Auto Hold)

- 在信息娱乐系统的车辆设置中关闭自动驻车功能 (Auto Hold) → 第 22 页。

- ◀ 电子驻车制动器自动打开，以使车辆安全驻车。如果在关闭自动驻车功能 (Auto Hold) 时踩下制动踏板，电子驻车制动器不会自动接通 → ，在**操作电子驻车制动器**中，见第 124 页。

警告

自动驻车功能 (Auto Hold) 的智能技术不可能超越物理极限，而且只会在系统极限范围内工作。切勿因自动驻车功能 (Auto Hold) 提高了舒适性而冒险行驶。

- 请注意，当组合仪表中的指示灯 AUTO HOLD 亮起绿色或  亮起红色时，表示应安全停车。指示灯亮起绿色时，用自动驻车功能 (Auto Hold) 停车，警告灯亮起红色时，用电子驻车制动器停车。
- 切勿在生成行驶准备就绪状态并且已接通自动驻车功能的情况下下车。
- 自动驻车功能 (Auto Hold) 并非在任何情况下都能将车辆保持在上坡路面上或制动在下坡路段上（例如在光滑或结冰的地面上）。

提示

在驶入洗车装置之前先关闭自动驻车功能 (Auto Hold)。否则，电子驻车制动器自动打开可能导致损坏。

主题引言

警告

驻车系统的智能技术不能超越物理规律的限制，只能在系统极限范围内工作。驻车系统不能代替驾驶员的注意力。

- 要始终根据能见度、天气情况、路面状况和交通状况调整车速和驾驶方式。
- 汽车意外移动可能导致重伤。
- 必须始终观察停车入位方向和汽车周围环境。
- 请勿因为组合仪表显示屏上的显示和信息娱乐系统中显示的交通状况图像而分散注意力。
- 要始终注意观察汽车周围，因为驻车系统并非在任何情况下都能识别到幼儿、动物和物品。
- 驻车系统有无法探测到行人和对象的盲区。
- 外部声源和特定的物品和服装表面可能会影响传感器信号。此时可能识别不到或错误识别到行人和物品。
- 受屏幕分辨率限制和在环境光线不足时，某些物品不能显示或不能清楚地显示，例如细隔离柱或格栅。
- 驻车系统的信号和显示需要反应时间，但是当接近速度过快时，这些反应时间不足以输出警告信息。

提示

上汽大众建议，在一个汽车稀少的地方或停车场练习操作泊车雷达系统，以便熟悉系统及其功能。

主题引言



图 125 在信息娱乐系统屏幕中：障碍物识别和泊车雷达系统的转向角度（示意图）

该章节包含有关下列主题的信息：

- 打开和关闭泊车雷达系统

127

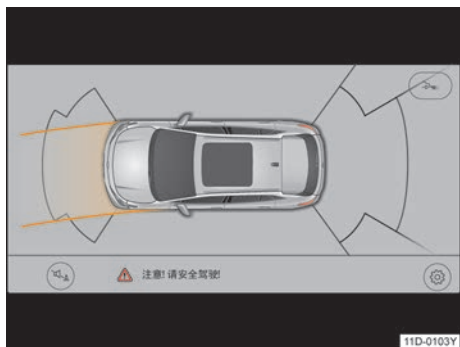
在泊车时，泊车雷达系统为驾驶员提供支持。

工作原理

泊车雷达系统通过车辆前部和后部传感器识别与障碍物的距离→第 7 页，→第 8 页。

泊车雷达系统通过信息娱乐系统屏幕上的彩色扇形区域和信号音对障碍物发出警告→图 125。

注意有关泊车系统屏幕显示的信息。

泊车雷达系统的设置

如果打开了泊车雷达系统，点击屏幕中的功能按钮，即可进行下一步设置，例如前进时自动激活或打开/关闭泊车制动功能。

警告

泊车系统的智能技术不能超越物理规律的限制，只能在系统极限范围内工作。如不遵守，可能导致重伤以及车辆损坏。

- 泊车系统不能代替驾驶员的注意力。

提示

显示到倒数第二个扇段时，已达到碰撞范围，不要继续行驶！

打开和关闭泊车雷达系统

🔊 注意本章节开始处第 126 页上的 ▲和ⓐ。

打开

– 挂入倒车挡或车辆倒车行驶时，泊车雷达系统会自动接通。

– 或：点击中控台操作面板上的泊车系统按钮→图 111③。

关闭

– 车辆以高于 15km/h 的车速向前行驶。

– 点击中控台操作面板上的泊车系统按钮→图 111③。

– 或：打开电子驻车制动器。

向前行驶时自动激活（视装备而定）

如果以低于 15 km/h 的车速驶向前方区域的一个障碍物，泊车雷达系统会自动激活。

打开功能

– 点击中控台操作面板上的泊车系统按钮→图 111③。

– 点击信息娱乐系统中的功能按键ⓐ并进行设置。

自动激活只能进行一次。在下列条件下可以再次自动激活：

- 重新打开泊车雷达系统。
- 关闭点火开关，然后重新打开。

自动制动干预

🔊 主题引言

自动制动干预用于减少碰撞。

如果车辆具有自动制动干预功能，一旦在向前和倒车行驶期间识别到障碍物，自动制动干预就会触发紧急制动。

视装备而定，提供下列系统供您使用：

- 泊车雷达系统的泊车制动功能→第 126 页。
- 驶出车位辅助的紧急制动功能→第 131 页。

何时进行自动制动干预？

必须满足下列前提才会进行自动制动干预：

– 车辆在驶出车位时的速度不超过大约 10km/h。

– 泊车系统处于激活状态。

– 系统识别到障碍物。

如果泊车雷达系统在向前行驶时自动启动，则不会进行自动制动干预→第 126 页。

进行自动制动干预时会发生什么？

– 车辆制动直至静止并保持大约两秒。踩下制动器！

打开

– 一旦泊车系统已激活，自动制动干预会激活。

– 在每次打开点火开关时自动激活泊车制动功能。

关闭

– 一旦关闭泊车系统，就会关闭自动制动干预功能。

– 或：如果要暂时停用泊车制动功能，请点击泊车雷达系统屏幕上的功能按键ⓐ并进行设置。

中断泊车制动功能的制动干预

可以通过踩下加速踏板，中断泊车雷达系统泊车制动功能的自动制动干预。

⚠️ 警告

不可因泊车系统的自动制动干预而冒险行驶。在某些情况下，自动制动干预功能只能有限地使用或根本无法使用。撞上障碍物可能导致人员受伤和车辆损伤。该系统不能代替驾驶员的注意力。

- 请保持注意力集中，不要完全依赖泊车系统。
- 请您随时准备好自行制动和转向车辆。
- 不要冒任何风险。
- 注意泊车系统发出的警告和驾驶建议。
- 泊车转向辅助系统的自动制动干预在约 1.5 秒后结束。在自动制动干预后自行对车辆进行制动。



如果自动制动干预过于频繁，请关闭泊车系统，例如在野外行驶时。



如果车辆被泊车雷达系统的泊车制动功能制动，则在相同的行驶方向上行驶 5 米后功能无效或在切换挡位或切换行驶挡后才重新恢复功能。



驶出车位辅助紧急制动后，必须等待 10 秒钟，直到可以再次执行自动制动干预。

倒车摄像头（Rear View）

主题引言

该章节包含有关下列主题的信息：

- 打开和关闭倒车摄像头 128
- 垂直于行车道泊车 128

车尾的倒车摄像头在驾驶员泊车时起到帮助作用。

工作原理

倒车摄像头拍摄到的车辆后方区域图像会在信息娱乐系统的屏幕上显示。根据模式和装备范围，可提供后方视图的行车辅助线。

泊车模式

视装备而定，倒车摄像头可提供以下视图：

 垂直泊车：行车辅助线可帮助您以合适的角度泊入垂直车位。

 横向车流：以较大的视野范围显示车辆后方及两侧的环境信息

注意有关泊车系统屏幕显示的信息。

警告

泊车系统的智能技术不能超越物理规律的限制，只能在系统极限范围内工作。否则可能导致重伤以及车辆损坏。

- 泊车系统不能代替驾驶员的注意力。



打开和关闭倒车摄像头

注意本章节开始处第 128 页上的 。

打开

- 挂入倒车挡。
- 或：点击中控台操作面板上的泊车系统按钮 。

关闭

- 车辆以高于 15 km/h 的车速行驶。
- 或：点击信息娱乐系统屏幕中的功能按键  或 。

垂直于行车道泊车

注意本章节开始处第 128 页上的 。











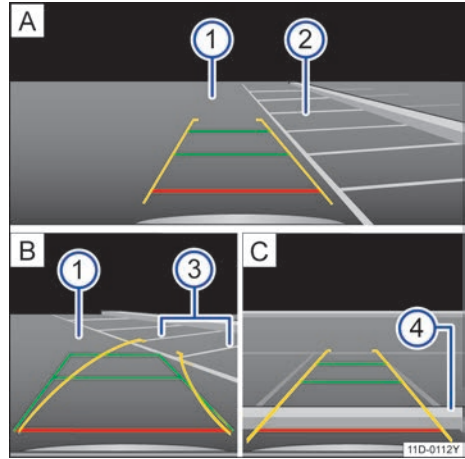



图 126 信息娱乐系统的屏幕显示：使用倒车摄像头泊车

-  查找停车位。
-  驶向所选停车位。
-  将车辆驶入停车位并对齐。
-  行车道。
-  停车位。
-  停车位的侧面边界。
-  停车位的后部边界。

驶入车位

- 在驶过选择的停车位之前，点击中控台操作面板上的泊车系统按钮 。
- 点击信息娱乐系统中的功能按键 。
- 将车辆驶到停车位前方 。
- 转向，使黄色辅助线与目标车位边界对齐。绿线和黄线必须与侧面边界线  重合。
- 当红色辅助线到达车位后方边界  时，停车。

全景摄像系统 (Top View)

主题引言

该章节包含有关下列主题的信息：

- 全景摄像系统的特点 129
- 操作全景摄像系统 130
- 车周视野的功能按键 130
- 全景摄像系统视图 130

布置在散热器格栅中、侧面车外后视镜上和行李厢盖内的多个摄像头，在泊车或上下坡行驶时为驾驶员提供支持。摄像头图像由系统在信息娱乐系统屏幕上显示。

警告

使用摄像头估算与障碍物（人员、汽车等）的距离不准确，并且可能导致事故和重伤。

- 摄像头镜头会放大和使视野失真，并且可能使物体在屏幕上的显示走样和不准确。
- 受屏幕分辨率限制和在环境光线不足时，某些物品不能显示或不能清楚地显示，例如细隔离柱或格栅。
- 摄像头有无法探测到人员和物体的盲区。
- 保持摄像头镜头干净、没有冰雪且未被遮盖。

警告

全景摄像系统 (Top View) 智能技术不能超越物理规律的限制，只能在系统极限范围内工作。切勿因为全景摄像系统提高了舒适性而冒险行驶。粗心或无意地使用全景摄像系统会导致事故和重伤。该系统不能代替驾驶员的注意力。

- 要使车速和驾驶方式与能见度、天气情况、路面状况和交通状况相匹配。
- 切勿让屏幕上显示的图像干扰观察路况。
- 要始终注意观察汽车周围，因为摄像头并非在任何情况下都能探测到幼儿、动物和物品。
- 该系统可能无法清楚显示所有区域。

提示

- 在某些情况下，摄像头可能识别不到诸如细杆、篱笆、隔离柱和树木等物品，因此可能导致汽车损坏。

全景摄像系统的特点

注意本章节开始处第 129 页上的 ▲和ⓘ。

操作全景摄像系统的前提条件

- ✓ 车门和行李厢盖必须均关闭。
- ✓ 必须识别到可靠且清楚的图像，例如干净的摄像头透镜。
- ✓ 必须清晰完整地识别到车辆周围。
- ✓ 泊车的环境相当于一个直线面。
- ✓ 汽车不可在尾部载货。
- ✓ 驾驶员必须熟悉此系统。
- ✓ 汽车的摄像头区域必须没有受到损坏。在摄像头的位置或安装角度已变化时（例如在发生事故后），应让上汽大众经销商检测系统。

特点

摄像头导致的视觉错觉示例：

全景摄像系统的摄像头只提供二维图像。由于缺少空间深度，很难或根本不能从屏幕上识别地面上的凹坑以及突出物或其他汽车上的突出部分。

物品或另一辆汽车可能在屏幕上显示得比实际情况更近或更远：

在从水平路面上行驶到上坡路面或下坡路面上时。

- 在从上坡或下坡上行驶到水平路面上时。
- 在汽车尾部载货时。
- 在接近突出物时。这些物品可能从摄像头视野中消失。

操作全景摄像系统

注意本章节开始处第 129 页上的 ▲和ⓘ。



图 127 中控台操作区的按钮

打开全景摄像系统

挂入倒挡或车辆后向行驶时，全景摄像系统自动打开。

– 或：点击中控台操作区的按钮→图 127 ①。

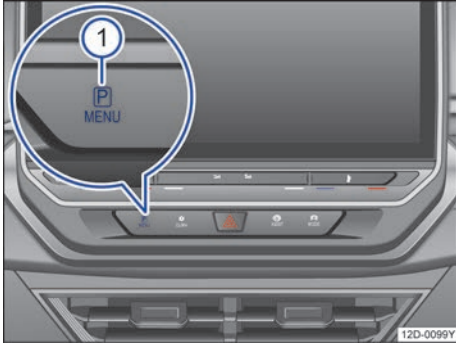
关闭全景摄像系统

当车辆以大于 15 km/h 的速度向前行驶时，全景摄像系统会自动关闭。

- 或：接通驻车制动器。
- 或：点击信息娱乐系统中的功能按键 [P+R]。
- 或：点击中控台操作区的按钮→图 127 ①。

提示

- 清洁摄像头镜头时切勿使用具有研磨作用的养护用品。
- 切勿用温水或热水去除摄像头镜头上的雪或冰。否则会损坏摄像头镜头。

 上汽大众建议，在一个车辆稀少的地方或停车场练习操作全景摄像系统，以便熟悉系统及其功能。

车周视野的功能按键

注意本章节开始处第 129 页上的 ▲和ⓘ。







图 128 车周视野屏幕显示：A 前部摄像头 B 后部摄像头

→图 128 的图例：

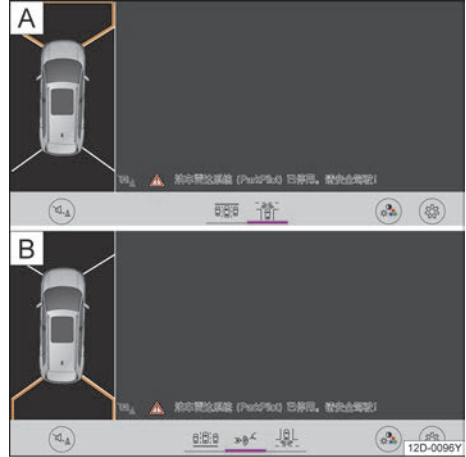
-  视装备而定：开启或关闭泊车雷达系统的声音。
-  调节显示：亮度、对比度、色度。
-  打开泊车雷达系统的设置。
-  切换至前部横向车流。

全景摄像系统视图

注意本章节开始处第 129 页上的 ▲和ⓘ。





图 129 全景摄像系统显示：鸟瞰图

→ 图 129 的图例：

- Ⓐ 前部摄像头的区域。
- Ⓑ 右侧摄像头的区域。
- Ⓒ 后部摄像头的区域。
- Ⓓ 左侧摄像头的区域。
- 🔊 视装备而定：开启或关闭泊车雷达系统的声音。
- ⚙️ 打开泊车雷达系统的设置。
- 🌞 调节显示：亮度、对比度、色度。

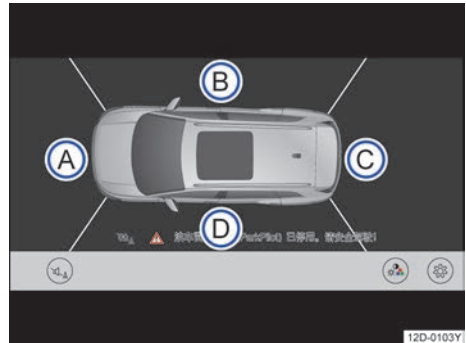
通过结合所有摄像头图像产生一个鸟瞰图
 → 图 129。通过点击汽车区域可以选择鸟瞰图。

通过点击鸟瞰图 → 图 129 Ⓐ 至 Ⓓ 的各个区域或微型鸟瞰图，可以选择相应的摄像头图像显示。



所选的各个摄像头图像视图显示在屏幕右侧。在左侧显示的微型鸟瞰图中通过彩色边框高亮显示内容。此外，图像右侧边缘处还显示相应摄像头的菜单选项和视图（所谓的“模式”）。当前视图（模式）高亮显示。

微型鸟瞰图可以通过符号  关闭显示，所选定的摄像头单一视图可以在整个屏幕范围内显示。

鸟瞰图（Bird-View）的视图

视图	全部摄像头的屏幕显示。
主模式 	在上视图中显示汽车和周围环境。视装备而定，泊车雷达系统的行驶路径显示可以一同显示。



前部摄像头（Front-View）的视图

视图	前部摄像头的屏幕显示。
垂直泊车 	显示汽车正前方区域。显示定向线提供支持。参见倒车摄像头垂直于行车道泊车模式 → 第 128 页。
前部横向车流 	显示车头左右侧较大范围内的车流信息。

侧面摄像头（Side-View）视图

视图	侧面摄像头的屏幕显示。
左侧和右侧 	作为上视图显示紧邻汽车的区域，以便在障碍物周围精确控制汽车。

后部摄像头（Rear-View）视图

视图	后部摄像头的屏幕显示。
垂直泊车 	显示汽车后方区域，并提供行车辅助线。参见垂直于行车道泊车 → 第 128 页。
后部拖车视图 	在后部有拖车时可使用。
后部横向车流 	显示车尾左右侧较大范围内的车流信息。

驶出车位辅助

主题引言



图 130 驶出车位辅助示意图：车辆驶出停车位时的四周监控范围



图 131 在信息娱乐系统的屏幕上：驶出车位辅助显示

驶出车位辅助在倒车驶出停车位时监控本车后方的横向车流。

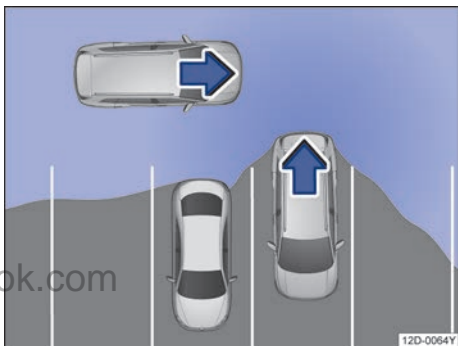
还要注意所有泊车辅助系统适用的信息和警告提示。

打开和关闭

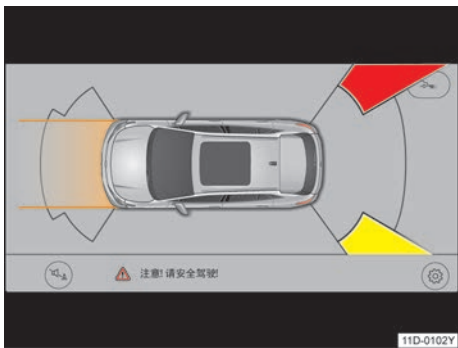
- 按下泊车功能操作区。
- 点击信息娱乐系统中的功能按键。
- 打开或关闭驶出车位辅助。

工作原理

驶出车位辅助使用后保险杠中的雷达传感器工作。

系统识别后方和侧面区域正在接近或移动的物体→图 130 并警告驾驶员有障碍物→第 132 页。

如发现障碍物，将发出警告信号并在信息娱乐系统中以彩色显示障碍物所在区域→图 131。

如果驾驶员没有反应，则进行自动制动干预→第 114 页。在组合仪表中显示下述指示灯：

 驶出车位辅助系统自动制动干预。踩下制动器停住车辆。

故障

如果驶出车位辅助有故障，则数字组合仪表中亮起以下指示灯：

 驶出车位辅助系统有故障，例如传感器脏污或存在系统故障。

警告

泊车系统的智能技术不能超越物理规律的限制，只能在系统极限范围内工作。如不遵守，可能导致重伤以及车辆损坏。

- 注意交通状况和车辆周围环境。
- 驶出车位辅助可能无法识别所有接近的物体，例如行人或快速接近的物体。

制动辅助系统

主题引言

该章节包含有关下列主题的信息：

- 制动辅助系统的相关信息 132
- 开启和关闭驱动防滑系统 (ASR) 133
- 问题和解决方案 134

制动辅助系统的相关信息

制动辅助系统 ESC、ABS、HBA、ASR 和 EDS 只在车辆启动时工作，对提高主动行驶安全性起重要作用。

车辆具体配备的功能视实车装备而定。

电子稳定控制系统 (ESC)

ESC 可帮助降低甩尾危险和在某些行驶状况下通过对单个或多个车轮进行制动来改善行驶稳定性。ESC 可识别动态行驶极限状态如汽车转向过度 and 转向不足或驱动轮打滑。系统通过有针对性的制动干预或降低电驱装置扭矩帮助稳定汽车。

ESC 有限制性。重要的是要知道，ESC 不能突破物理规律的限制。ESC 并非在驾驶员要面对的所有情况下都能提供帮助。例如在路面特性发生突然变化时，ESC 并非每次都能提供支持。如果一条干燥的道路的某一段突然被水、泥泞或雪覆盖，ESC 不能以与在干燥道路上相同的方式提供支持。如果汽车“发漂”（在水膜上而非在路面上行驶），ESC 就不能帮助驾驶员对汽车进行转向，这是因为与路面的接触中断并且汽车因此不能再制动和转向。在快速转弯行驶时（特别是在多弯路段上），ESC 不总能如在较低车速时一样有效地处理困难的行驶状况。

要始终使车速和驾驶风格与视野、天气、路面和交通状况相匹配。当因驾驶员粗心而离开道路时，ESC 不能突破物理规律的限制，改善可用的动力传递或使汽车保持在路面上。相反，ESC 可改善获得对汽车控制的可能性，支持在极端行驶状况下在道路上通过充分利用驾驶员的转向操作使汽车沿希望的方向继续行驶。如果车速较高，在 ESC 能够提供支持之前已离开道路，则 ESC 不能提供任何支持。

在 ESC 中集成有 ABS、HBA、ASR 和 EDS 系统。可在信息娱乐系统中对 ESC 进行设置，按压信息娱乐系统上的 **车辆** 按钮及 **设置** 和 **制动** 功能按钮关闭 ASR。

多重碰撞刹车系统

事故发生时，多重碰撞刹车系统可帮助驾驶员，利用自动导入刹车动作降低事故过程中继续碰撞的危险。

当安全气囊控制单元确认符合触发条件，车速超过 10 km/h 发生碰撞事故时，多重碰撞刹车系统将会生效，多重碰撞刹车系统仅于发生正面碰撞、侧面碰撞和追尾碰撞时起作用。

只要制动系统、ESC 和电子装置未在事故发生时损坏，仍能运作时，汽车会通过 ESC 自动刹车。

事故发生时，以下动作会优先于自动刹车的作
用：

- 驾驶员踩加速踏板时，不会自动刹车。
- 当制动踏板的制动压力大于系统导入的制动压
力时。

防抱死制动系统（ABS）

ABS 可以防止制动时车轮抱死，以及支持驾驶员
对汽车转向保持控制。

- 用力踩下并踩住制动踏板。请勿松开制动踏板
或降低施加到制动踏板上的力！
- 请勿将制动踏板“松松踩踩”或减小施加到制
动踏板上的力！
- 松开制动踏板时或降低踩到制动踏板上的力
时，ABS 自动退出。

ABS 的调节过程可通过制动踏板的脉动式移动以
及噪音识别。不可指望 ABS 在所有情况下都能
缩短制动距离。在砂石路面或新雪覆盖而冰冷或
光滑的路面上，制动距离甚至会更长。

制动辅助系统(HBA)

遇紧急情况时大多数驾驶员均会及时制动，但一
般不会施加最大制动力，从而使制动距离加长！

发生这种情况时制动辅助系统将开始工作：驾驶
员快速踏下制动踏板时，HBA 识别出车辆处于紧
急状态，迅速将制动压力提高至最大值，从而使
防抱死制动系统（ABS）更迅速有效地缩短制动
距离。

此时切勿降低踏板制动力。一旦松开制动踏板，
HBA 立即自动退出。

车辆启动时方起作用。

驱动防滑系统（ASR）

ASR 在车轮打滑时减小车辆的驱动力，并使驱动
力与道路状况相匹配。通过驱动防滑系统
（ASR），即使在不利的道路状况下也能轻松起
步、加速和上坡行驶。

电子差速锁（EDS）

电子差速锁可有效防止某个驱动车轮打滑造成的
牵引力损失。

车辆启动时方起作用。在不利的行驶条件下 EDS
可使汽车易于起步、加速和爬坡。

EDS 利用 ABS 轮速传感器监控驱动车轮的转速。

为防止制动器过热，制动器温度过高时 EDS 将自
动关闭，汽车仍可正常行驶，与无 EDS 功能的汽
车相同。故系统不会将 EDS 关闭的信息通报驾驶
员。

制动器温度下降后，EDS 自动重新启动。

警告

在结冰、光滑或潮湿的道路上快速行驶可能导
致失去对汽车的控制，导致驾驶员和乘员受
伤。

- 要使车速和驾驶方式与能见度、天气情况、
路面状况和交通状况相匹配。不可凭借制动
助力系统 ABS、HBA、EDS、ASR 和 ESC 提
高了安全性而冒险行车。
- 制动辅助系统不能超越物理规律的限制。即
使有 ESC 和其它系统，光滑和潮湿的道路
仍旧有很大的危险。
- 在潮湿的路面上过快行驶可能导致车轮失去
与路面的接触而“发漂”。此时请勿对其进
行紧急制动、快速转向。
- 如果距离过近跟车行驶或车速对于相应的行
驶状况来说过快，则制动助力系统不能避免
事故。
- 尽管制动辅助系统非常有效并且可在困难的
行驶状况下帮助控制汽车，仍要始终记得，
行驶稳定性取决于轮胎的地面附着力。
- 在光滑的路面上（例如在冰或雪上）加速
时，要小心地踩下加速踏板。即使有制动辅
助系统，车轮也可能打滑，从而可能导致失
去对汽车的控制。

警告

如果涉及行驶动力学的其它组件和系统未按规
定保养或不能运转，则 ESC 的效果会大大降
低。这也涉及，但又不只涉及制动器、轮胎和
其它前述系统。

- 要始终记得，汽车的改装和更改会影响
ABS、HBA、EDS 和 ESC 的功能。
- 更改汽车悬架或使用未许可的车轮和轮胎组
合会影响 ABS、HBA、EDS 和 ESC 的功能，
以及降低它们的效果。
- ESC 的效果同样由合适的轮胎确定
→ 第 170 页。

开启和关闭驱动防滑系统（ASR）

电子稳定控制系统仅在车辆运行的情况下工作，
它包括防抱死制动系统、电子差速锁和牵引力控
制系统（驱动防滑系统 ASR）。

在无法获得足够牵引力的情况下，才会关闭牵引
力控制功能或电子稳定控制系统（或其它类似程
序）：

- 在深雪中或在松软的路面上行车时。
- 在汽车“反复前后开动以求摆脱卡陷”时。

请在车辆恢复正常行驶后，重新开启 ASR 功能。

开启和关闭 ASR 功能



- 通过信息娱乐系统上的 **车辆** 按钮及 **设置** 和 **ESC 系统** 功能按钮打开或关闭 ASR 功能→第 22 页。

 组合仪表显示屏中还可能显示文字信息，这些信息可用于提供其它信息或发出操作要求→第 15 页。



行驶到最近的上汽大众经销商，让其检查制动装置。在前往途中要避免突然进行紧急制动和驾驶操作。

- 如果防抱死制动系统 (ABS) 指示灯  不熄灭或在行驶过程中亮起，则表明防抱死制动系统 (ABS) 无法正常工作。只能通过正常制动使汽车停住 (无 ABS 功能)。于是没有 ABS 提供的保护作用。请尽快到上汽大众经销商维修。

问题和解决方案

 **请勿继续行驶！** 制动装置有故障。立刻请专业人员处理→.

 **亮起：**ABS 失灵或存在故障。请到上汽大众经销商维修。汽车可以不带 ABS 制动。

 **亮起：**ESC 受系统限制被关闭。关闭点火开关，然后再接通。必要时以 15-20 km/h 的车速行驶一小段路程。如果  仍亮起，请到上汽大众经销商维修。

 组合仪表显示屏上显示文本信息故障：**制动能量回收。**参阅使用维护说明书！：制动能量回收故障。可能导致续航里程受限。请到上汽大众经销商维修。



 组合仪表显示屏上显示文本信息故障：**制动效能受限。**：制动系统存在故障或失灵。制动助力系统的功能由 ESC 取代。此时制动踏板会发出脉冲。请到上汽大众经销商维修。

制动辅助系统的相关说明

如果怀疑可能存在功能故障，请阅读并遵守下列说明：

- 轮胎的滚动周长不同可能会导致电驱动装置功率意外下降。
- 在 ABS 发生故障时，ESC、ASR 和 EDS 也失灵。
- 在上述系统的调节过程中可能出现运行噪音。

警告

- 如果制动装置警告灯  与 ABS 指示灯  一起亮起，则说明 ABS 的调节功能可能已失灵。于是在制动时后车轮可能较快抱死。抱死的后车轮可能导致失去对汽车的控制！如果可行，则降低车速并小心地以较低车速

实用装备

储物空间

主题引言

该章节包含有关下列主题的信息：

- 移动电话无线充电 135
- Type-C 插口 136

储物盒只可用于存放重量轻或体积较小的物品。

前部储物盒内的 Type-C 插口和后排出风口下方的 Type-C 插口上配备了 Type-C 插口 → 第 136 页。

警告

松散物品可能在突然驾驶或紧急制动时被抛飞。这样可能导致人员受伤或对车辆失去控制。

- 请勿将宠物或坚硬、沉重或锋利的物品存放在车内的敞开储物盒内、仪表板上、后座椅后面的后窗台板上、车内的衣服和袋子内。
- 行驶过程中要让储物盒始终保持关闭。

警告

驾驶员脚部空间内的物品可能妨碍顺畅操作踏板。可能导致对汽车失去控制，加大受伤的风险。

- 要确保始终能够顺畅踩下所有踏板。
- 脚垫要始终可靠固定在脚部空间内。
- 切勿把脚垫或其它地毯置于已安装脚垫上。
- 请确保任何物体都不会在行驶期间落入驾驶员的脚部空间内。

提示

- 应避免后窗台板上的物品磨蹭后窗玻璃，可能导致后窗玻璃中的加热丝和天线损毁。
- 请勿在车内保存对温度变化敏感的物品、食品或药物。高温和低温都可能使其损坏或不再可用。
- 车内放置的由透明材料制成的物品（如眼镜、放大镜或车窗玻璃上的透明吸盘）可能使阳光聚焦并因此导致汽车损坏。



为能排出车内的污浊空气，不得盖住后窗玻璃和后窗台板之间的排气口。

移动电话无线充电

注意本章节开始处第 135 页上的 ▲和ⓘ。



图 132 前排储物盒（放置移动电话的底座）

部分车型在储物盒中有一个可放置移动电话的底座，可用于无线充电。

如果移动电话通过蓝牙®免提模式（HFP）与电话控制装置连接，则可以通过免提通话装置进行无线通话。

移动电话无线充电

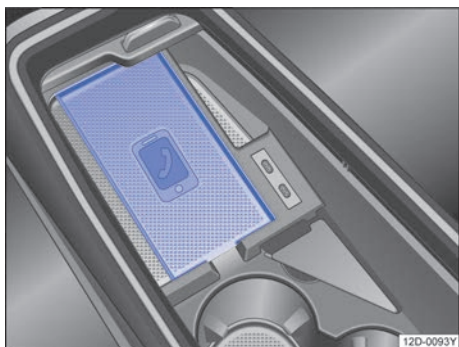
将可无线充电的移动电话屏幕朝上平整地放置在底座上，则移动电话开始充电。

提示

- 为了避免影响无线充电效果，请注意要将移动电话靠在充电引导线上正确地置于底座中。
- 移动电话在进行无线充电时会变热。在取下时请注意您的移动电话的温度，并且小心地将其从底座上取下。
- 使用的移动电话不同，充电的时间和温度也会有所不同。
- 为了避免影响无线充电效果，请注意要将移动电话正确地置于底座中。
- 最大充电功率为 5 瓦。
- 不要将其它物品（如钥匙、硬币等）放在充电的移动电话和底座之间。
- 手机有相应的无线充电功能才能使用该功能。 <

Type-C 插口

注意本章节开始处第 135 页上的 ⚠️和ⓘ。



图 133 前排位于储物盒内的 Type-C 插口



图 134 后排位于出风口下方 Type-C 插口

Type-C 插口位于前排储物盒内→图 133。

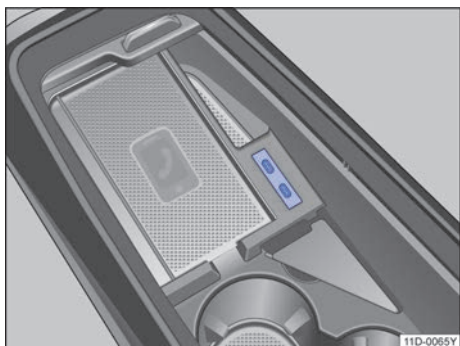
Type-C 插口位于后排出风口下方→图 134。

大多数能够通过 Type-C 充电的设备可通过该 Type-C 插口充电。

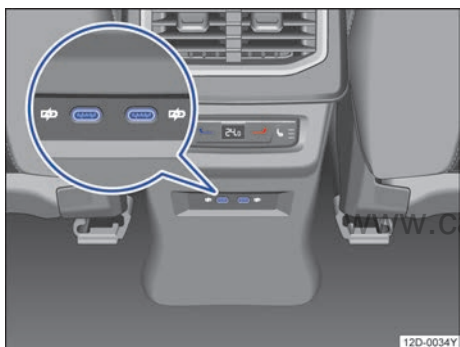
插座

主题引言

该章节包含有关下列主题的信息：

– 车内插座

136

在车内的电源上可以连接电气附件。

所连接的装置必须性能状态完好，不得有故障。

警告

- 如果连接的电气装置温度过高，要立即关闭装置并断开电源连接。

提示

- 为避免损坏电气装置，切勿将输出电流的附件（例如太阳能电池板或蓄电池充电装置）连接到 12V 电源插座上给汽车蓄电池充电。
- 只可使用符合规范并通过电磁兼容性检测的附件。
- 为了避免电压波动导致损坏，在打开或关闭点火开关前以及在启动车辆前必须关闭 12V 电源插座上连接的用电器。
- 切勿将耗电超出额定瓦数的用电器连接到 12V 电源插座上。如果超过最大消耗功率，则可能损坏本车的电气装置。

在电驱动装置处于关闭状态、开着点火开关和电气附件的情况下，汽车蓄电池会自行放电。

未加屏蔽的装置可能干扰汽车收音机和汽车电子系统。

车内插座

注意本章节开始处第 136 页上的 ⚠️和ⓘ。



图 135 行李厢内：12 V 电源插座

最大消耗功率

电源	额定功率
12V	120 瓦

不得超过单个插座的最大消耗功率。装置的消耗功率标在其型号铭牌上。

如同时连接两个或两个以上用电器，则总消耗功率不得超过 120W → ①。

12V 电源插座

12V 电源插座只在点火开关已打开的情况下工作。

12V 电源插座可能在本车内的以下部位：

– 行李厢内 → 图 135。

⚠ 危险

电气装置中有高压！

- 请勿将液体翻倒到电源上。

📢 提示

- 注意连接的装置的操作手册！
- 切勿超过最大消耗功率，否则可能损坏整个汽车电气系统。
- 12V 电源插座：
 - 只可使用符合规范并通过电磁兼容性检测的附件。
 - 切勿向电源中送电。

运输

收存行李和装载物

📖 主题引言

重装载物务必可靠收存在行李厢中，并确保后座椅靠背在垂直位置上可靠卡止。务必使用捆绑环及合适的捆绑绳来固定重物。切勿使汽车超载。有效载荷及负荷在车内的分布对行驶状况和制动效果有影响 → ⚠。

将车内的所有行李件都安全收存

- 沉重的物品要尽量在行李厢内靠前放置，并将后座椅靠背在垂直位置上牢固卡止。
- 根据负荷调整胎压。遵照胎压标签 → 第 175 页。
- 在配备胎压监测系统的汽车上，必要时应对新的负荷状态进行调整 → 第 169 页。

⚠ 警告

在运送面积较大和沉重的物品时，行驶特性以及制动效果会显著变化。

- 要使车速和驾驶方式与能见度、天气情况、路面状况和交通状况相匹配。
- 要特别仔细和小心地加速。
- 避免突然的制动和行驶操作。
- 比正常情况下提前制动。

📢 提示

应避免后窗台板上的物品磨蹭后窗玻璃，可能导致后窗玻璃中的加热丝及天线损毁。

行李厢

📖 主题引言

该章节包含有关下列主题的信息：

- 行李厢盖板 138
- 存放行李厢盖板 139
- 行李厢地板 139

⚠ 警告

在不使用或无人照管汽车时务必将所有车门和行李厢盖锁止，以减小受伤或致命伤的风险。

www.caroboo

- 切勿让儿童无人照管，尤其是在行李厢盖已打开时。儿童可能进入行李厢内，关闭行李厢盖并无法自行出来。可能导致受伤或致命伤。
- 切勿让儿童在汽车内或汽车周围玩耍。
- 切勿让任何人在行李厢内乘车。

警告

当运送沉重的物品时，汽车的行驶性能会发生改变，制动距离会增加。未按规定存放或固定的重货可能导致失去对汽车的控制，然后导致受伤。

- 在运输重物时，汽车的行驶性能会因中心偏移而发生变化。
- 载荷务必均匀且尽可能低地分布在车内。
- 行李厢中的重物要始终尽量远地牢靠存放在后轴前。

行李厢盖板

注意本章节开始处第 137 页上的 。



图 136 在行李厢中：已关闭的行李厢盖板



图 137 行李厢内：拆卸行李厢盖板

打开行李厢盖板

- 抓住把手→图 136（小箭头），向后拉动盖板并挂入侧面固定槽中。

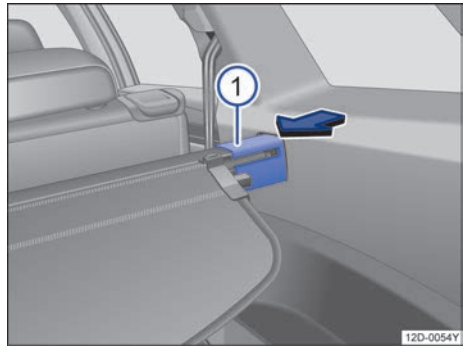

收拢行李厢盖板

- 将行李厢盖板从侧面固定槽中脱开，并将其慢慢收拢。

拆卸行李厢盖板

- 沿着箭头方向按压行李厢盖板的支架→图 137 
 - 握住支架，将行李厢盖板向上取出。
- 视装备而定，可将拆卸下来的行李厢盖板存放在行李厢地板下方→第 139 页。

安装行李厢盖板

- 从行李厢盖板支座中取出盖罩并安全存放在随车工具预设的支座内。
- 将行李厢盖板的左侧置于预设的侧饰板支座内。
- 将行李厢盖板的支架 按入右支座内。
- 检查支架 是否牢牢卡止。

警告

行李厢盖板上未固定的，或错误固定的物品或宠物，则可能在突然的行驶及紧急刹车时以及发生事故时，导致严重伤害。

- 不得将坚硬，沉重，或尖锐的物体散乱地（或装在袋子内）放置在行李厢盖板上。
- 切勿在行李厢盖板上载乘宠物。

警告

在未安装盖罩的情况下突然紧急行驶 / 刹车时和发生事故时，可能导致严重伤害。

存放行李厢盖板

📖 注意本章节开始处第 137 页上的 ▲。



图 138 行李厢地板下方：存放行李厢盖板

视装备而定，可将拆卸下来的行李厢盖板存放在行李厢地板下方。

- 必要时脱开行李厢盖板→第 138 页。
- 掀起行李厢地板。
- 向上拔出行李固定角架并将其安全存放在行李厢地板下方相应的固定装置内。
- 将拆卸下来的行李厢盖板放置在侧边托架的前部凹槽上→图 138。
- 翻回行李厢地板。

行李厢地板

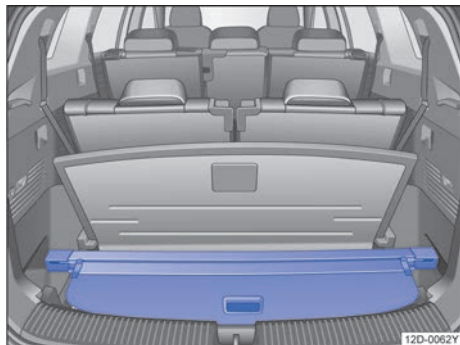
📖 注意本章节开始处第 137 页上的 ▲。



图 139 行李厢内：向上翻起行李厢地板

打开行李厢地板

- 抓住行李厢地板，将行李厢地板向上翻，并卡在行李厢内两侧的卡扣内→图 139。

关闭行李厢地板

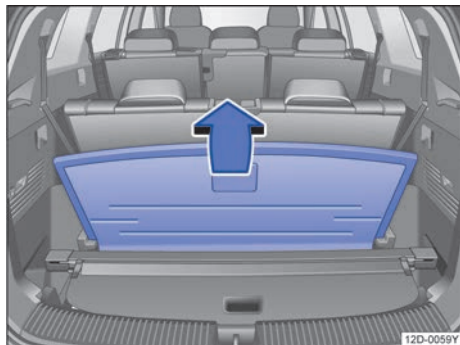
- 将行李厢地板向下翻并放下→①。

! 提示

- 关闭时不要行李厢地板自行落下，始终用手向下送，以免造成饰板或行李厢地板损坏。

车顶行李架

📖 主题引言

该章节包含有关下列主题的信息：

- 固定行李架杆和行李架系统 140
- 装载行李架系统 140

研发车顶时，便进行过空气动力学性能最佳化。因此传统的底架、行李架杆和行李架系统无法再被固定到排水槽中。

由于排水槽在车顶上为了有利水流而成型，因此只能使用上汽大众所认可的底架、行李架杆或行李架系统。

何时应拆下底架、行李架杆和行李架系统？

- 当不再需要时。
- 当汽车通过自动清洗装置时。
- 当车辆的高度超出必要的通行高度时，例如在车库中。

! 警告

在行李架系统上运输沉重或大面积的物品时，汽车的行驶性能会因重心偏移及迎风面积增大而变化。

- 务必按规定使用合适且未损坏的紧固绳固定好载重物。
- 大型、沉重、长型或扁平的货物对于汽车的空气动力学性能、重心和行驶状况有负面影响。
- 避免突然的紧急行驶或刹车。
- 车速和驾驶方式要随时依能见度、天气情况、路面状况和交通状况调整。

提示

- 在穿过自动清洗装置前务必拆下底架、行李架杆和行李架系统。
- 汽车高度会因安装行李架系统以及固定在其上的装载物而有变化。将汽车高度与诸如桥下通道和车库门之类的现有通行高度相比较。
- 车顶天线、天窗和行李厢盖的运作范围，不得因为底架或行李架杆和行李架系统以及固定在其上的装载物而受到影响。
- 确保行李厢盖在开启时不会碰到车项载重物。

 安装底架、行李架杆或行李架系统后，因空气阻力增大会消耗更多的电量。

固定行李架杆和行李架系统

 注意本章节开始处第 139 页上的  和 。



图 140 配备车顶行李架基架的汽车：行李架杆的固定点

行李架杆作为使用专用行李架系统的基础。运输行李、自行车、冲浪板、滑雪板和小船时，为了安全起见分别需要安装专用的行李架系统。可向上汽大众经销商购买合适的附件。

行李架杆或行李架系统务必正确固定。必须按照行李架杆或行李架系统安装说明。

未配备基架的汽车不能安装底架，行李架杆或行李架系统

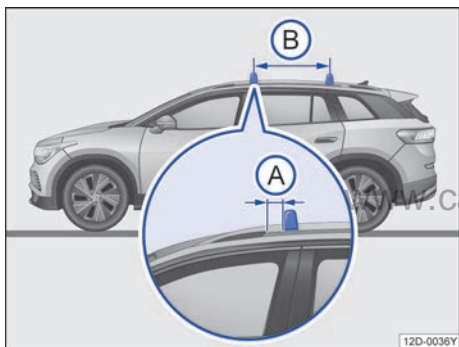
配备基架的汽车：固定固定底架和行李架系统

行李架杆安装在车顶行李架基架上。同时前行李架杆与前车顶行李架脚→图 140(A)之间的距离为 3~6.5 cm。行李架杆的相互距离(B)应大约为 70~75 cm。

成功安装行李架杆后，按照安装说明将行李架系统固定在行李架杆上。

警告

不恰当的固定行李架杆或行李架系统以及不恰当的使用都可能导致整个系统自行从车顶上松开，进而导致意外事故和人员受伤。

- 务必注意制造商的安装说明。
- 当行李架杆和行李架系统未损坏并且已按规定固定好时，才可使用它们。
- 行李架杆只能安装在平行箭头→图 140(B)之间。
- 按规定安装行李架杆和行李架系统。
- 开始行驶前检查螺栓连接和固定件，必要时在短暂行驶后重新扭紧。如果行驶时间较长，则应该在每次休息时都检查螺栓连接和固定情况。
- 车轮、滑雪板、冲浪板等物品的专用行李架务必正确安装。
- 不得改动或维修行李架杆或行李架系统。
- 固定底架，行李架杆和行李架系统必须遵守国家法规及要求。

 阅读并遵守行李架杆和相关行李架系统安装说明，同时务必随车携带。

装载行李架系统

 注意本章节开始处第 139 页上的  和 。

当底架、行李架杆或行李架系统已按规定安装好后，才能确实固定装载物→。

允许的最大车顶载重

允许的最大车顶载重为 75 kg。车顶载重由行李架系统、底架或行李架杆的重量以及车顶上所运输的装载物重量构成→。

务必要了解行李架系统、固定底架或行李架杆以及所要运输的装载物的重量，然后在必要时称重。切勿超出允许的最大车顶载重。

在使用承载能力较小的底架、行李架杆和行李架系统时，不能装载至最大允许车顶载重。在这种情况下只允许按照安装说明中所载示的负载限值，在行李架系统上装载物品。

分配装载物

装载物应均匀分配并按规定固定→。

检查固定情况

在固定好底架、行李架杆和行李架系统后，必须在短暂行驶后检查螺栓连接和固定件，之后也必须定期检查螺栓连接和固定件。

⚠ 警告

如果超过最大允许的车顶载重，可能导致事故和严重的汽车损坏。

- 切勿超过提供的车顶载重、最大允许车轴负荷和本车的允许总重量。
- 即使未充分利用车顶载重时，也不得超过底座、行李架杆和行李架系统的承载能力。
- 重物应尽可能固定在靠前的位置，且要使所有装载物均匀分配。

⚠ 警告

松散和未正确固定的装载物可能从行李架系统上脱落而导致意外事故和人员受伤。

- 务必使用合适且未损坏的紧固绳。
- 按规定固定装载物。

高压电池

安全提示

📖 主题引言

⚠ 危险

高电压系统的电压很危险，可能导致烧伤、其它伤害和致命的电击。

- 要始终认为高压电池已充满电并且所有高压组件都带电。这也可能在点火开关关闭的情况下发生。
- 并非所有情况下都可以识别到高压组件损坏。切勿抓握损坏的组件或用首饰或其它金属物品触碰它们。
- 切勿对橙色的高电压电缆或其它高压组件进行作业。只允许由获准进行高电压系统作业的上汽大众经销商对高电压系统进行作业。
- 切勿损坏、更改、拆卸橙色高电压电缆，或将其从高电压网络上脱离。
- 切勿打开、改动或拆卸高压电池的盖板。
- 切勿在高电压组件和高电压电缆附近使用切割工具、成型工具、边缘锋利的工具或用热源进行作业。只允许经授权的上汽大众经销商在高电压系统上及其附近进行作业。
- 从高压电池中排出或溢出的气体可能有毒或易燃。
- 车辆或高压电池的损坏可能导致有毒气体或液体立即或延迟排出。排出的气体也可能引起火灾。不要吸入气体。
- 切勿触摸从高压电池中流出的液体。
- 发生火灾时应离开危险区域并拨打火警电话。
- 务必告知消防和救援人员，车辆装备了高压电池。

⚠ 警告

如果对高电压系统以及高压组件的作业不当，则可能导致功能故障、事故和伤害。

- 只允许由获准进行高电压系统作业的上汽大众经销商对高电压系统进行作业。

❗ 提示

在发生事故或车辆碰到障碍物后，必须由具有相应资质并经过培训的专业人员对高压电池进行检查。

www.carobook.com

- ⑤ 更多信息和警告请参阅使用维护说明书和维修站手册。
- ⑥ 高压电池使用不当可能会导致重伤乃至死亡。切勿拆下高压电池盖，切勿拆解高压电池。
- ⑦ 高压电池使用不当可能会导致重伤乃至死亡。对于高压电池的保养作业**只能**由具有相应资质，并经过培训的专业人员进行 。切勿对高压电池作任何改动。打开的高压电池不得与水或其它液体接触。液体可导致短路、电击和燃烧。

高压电池的养护说明

主题引言

该章节包含有关下列主题的信息：

- 高压电池相关事宜 143

高压电池的可靠性和蓄电池容量

原则上，锂离子电池在使用寿命内会出现受物理和化学条件限制的老龄化和磨损过程。正确处理高压电池对于长期保持其可靠的状态以及较高的可用蓄电池容量或续驶里程极为重要。因此遵守以下高压电池的养护说明是非常重要的。养护说明是车辆长期保值的基础。

还请注意有关高压电池的上汽大众质保和保修条件。

高压电池相关事宜

养护说明

上汽大众建议，注意下述养护说明：

- 在日常运行中，请勿将高压电池充电到 100%。在信息娱乐系统中将蓄电池充电上限值设置为 80% → 第 145 页。
- 尽量避免高压电池完全放电，例如车辆在电量较低的情况下长时间停放。电量不应长期降至 20% 以下 → .
- 如果高压电池已经被充电至 100%，尽可能立即起步。
- 避免使用直流电定期快速充电，因为直流充电电流较高。

警告



如果对高压系统以及高压组件的作业不当，则可能导致功能故障、事故和伤害。

- 高压系统上或可能受高压系统间接影响的系统上的作业，只允许由具有相应资格并受过相关培训的专业人员进行。

提示

在发生事故或汽车碰到障碍物后，必须由具有相应资质并经过培训的专业人员对高压电池进行检查。

车辆的停放时间

- 在霜冻时，请勿将电量低于 40% 的车辆停放多个小时 → .
- 电量最低 30% 以及最高 80% 的车辆的停放时间可长于 12 个小时 → ，例如：在旅行之前停放在机场。
- 不得将车辆暴露在车外温度低于 $-30\text{ }^{\circ}\text{C}$ 或高于 $60\text{ }^{\circ}\text{C}$ 的环境中 24 小时以上。
- 为了提高舒适性和性能，请及时使用预约空调（视装备而定），尤其是在温度低于 $-15\text{ }^{\circ}\text{C}$ 时 → 第 92 页。

提示

不得将高压电池当做固定电源使用。否则，可能对高压电池造成不可逆转的损坏。

提示

如果车辆长期停放同时带有高压电池放电，则高压电池可能无法再充电或车辆无法启动。长期来看，可能对高压电池造成不可逆转的损坏。

- 定期给高压电池充电。

 在极低的温度下，高压电池提供非常低的功率。另外，如果电量较低，在车辆起步后不久行驶功率可能会受到严重限制。

主题引言



图 142 充电设置中的图标

该章节包含有关下列主题的信息：

- 概览 144
- 设置蓄电池充电限值 145
- 设置充电地点 145
- 设置出发时间（定时充电） 146

充电方式

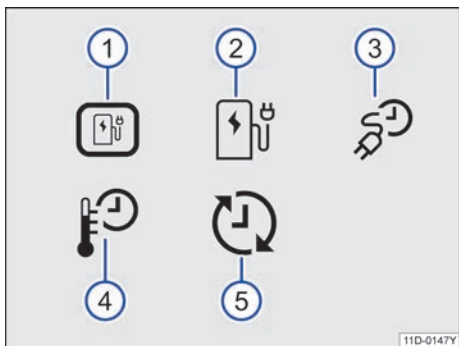
- 交流充电（AC）→ 第 147 页。
- 直流充电（DC）→ 第 147 页。

打开充电设置

- 打开信息娱乐系统。
- 点击信息娱乐系统中的功能按键 → 图 142① 充电或Ⓞ充电地点 → 第 22 页。
- 或：当车辆已解锁且已插入充电插头时，在信息娱乐系统中自动打开一个带有充电信息的屏幕。

立即充电

→ 图 142②用于下一个充电过程的充电菜单 → 第 144 页。

充电场景

Ⓞ充电菜单地点 → 第 144 页。仅当已识别车辆的地理坐标时，才可用。

定时充电

Ⓞ出发时间的菜单。首先，打开充电菜单地点。必须存在一个已保存的充电地点 → 第 144 页。 <

概览



图 143 信息娱乐系统中：车辆设置中的菜单

以下的某些显示只在使用了一个充电地点或激活了一个出发时间后才可用 → 第 146 页。

充电菜单中的显示 → 图 143：

- ① 当前设置或已识别的充电地点 → 第 145 页。
- ② 降低充电电流，例如通过一个电路同时驱动多个大型用电器。充电功率降低且充电时间延长（交流充电）。
- ③ 解锁充电插头：交流充电过程结束后，充电插头被自动解锁并可以被拔出。
- ④ 高压电池当前电量。
- ⑤ 蓄电池充电上限值（高压电池的所需最大电量） → 第 145 页。
- ⑥ 蓄电池充电下限值（高压电池的所需最低电量） → 第 145 页。
- ⑦ 以续航里程增加的方式显示充电功率：将以 km/h 或 km/min 的方式显示在过程中增加的续航里程。充电功率取决于充电基础设施以及高压电池的温度。在充电过程中，充电功率可能会有所变化。
- ⑧ 充电过程结束或到达计划的出发时间（仅适用于定时充电） → 第 146 页。
- ⑨ 当前剩余充电时间。

或：在出发时间前通过预约空凋调节温度（视装备而定并且仅在在有电源的情况下） → 第 92 页。

充电插头已插入时的显示

在信息娱乐系统中显示当前充电过程的充电信息。

关闭屏幕：

- 点击功能按键Ⓞ。 ▶

- 或：在大约 2 分钟后自动关闭显示。
- 或：将车辆锁止。

设置蓄电池充电限值

通过信息娱乐系统中的蓄电池充电限值，可使电量以及车辆的续驶里程适应日常需求。

蓄电池充电上限值

在日常使用中，通常不需要为高压电池充满电。

蓄电池充电上限值限制了最大电量。

- 在信息娱乐系统充电设置中将触摸调节器移动到所需数值→第 144 页。

也可以在充电期间调整蓄电池充电上限值。

蓄电池充电下限值

蓄电池充电下限值规定了已保存充电地点的最小电量。通过该功能可确保最低续驶里程。

- 点击信息娱乐系统车辆设置中的功能按钮→第 22 页。

- 在充电地点配置文件中设置蓄电池充电下限值。

交流充电示例

上汽大众建议为交流充电进行下述充电设置：

日常行驶—不需要很长的续驶里程

- ✓ 蓄电池充电上限值：最高 80 %。
- ✓ 蓄电池充电下限值：在中等至温暖的车外温度下为 20 %，在凉爽至寒冷的车外温度下为 40%。

长距离行驶—需要较长的续驶里程

- ✓ 蓄电池充电上限值：100 %。
- ✓ 蓄电池充电下限值：在中等至温暖的车外温度下为 20 %，在凉爽至寒冷的车外温度下为 40%。
- ✓ 避免车辆的停放时间，充电后立即起步行驶。

设置充电地点

车辆再次自动识别到一个已保存的充电地点。在充电时将自动使用为充电地点提供的设置。



地点数据

如果创建或使用了一个充电地点，信息娱乐系统将使用车辆最新的地点数据（地理坐标）。

创建充电地点

- 点击信息娱乐系统车辆设置中的功能按钮→第 22 页。
- 添加并命名充电地点（最多 5 个）。

删除充电地点

- 点击信息娱乐系统车辆设置中的功能按钮→第 22 页。
- 点击功能按钮。
- 点击功能按钮，即可删除已保存的充电地点。

设置

- 出发时间（最多 3 个）→第 146 页。
- 降低充电电流：因此可以保护电源接口或电网。
- 蓄电池充电下限值（高压电池的最低所需电量 0~50 %）→第 145 页。
- 蓄电池充电上限值（高压电池的最大所需电量 50~100 %）→第 145 页。
- 首选充电时间。个性化设置充电时间或使用夜间电力充电有助于不影响家庭中的其它用电器。
- 解锁充电插头：在充电过程结束后，将解锁充电插头。

 当前识别到的充电地点总是适用在充电模式中保存的所有充电设置。自动考虑激活的出发时间。在信息娱乐系统中切换到立即充电，即可立刻启动车辆充电功能。

- 切换到立即充电，以便在未保存出发时间的充电点进行充电，例如信息娱乐系统的退出菜单。

设置出发时间（定时充电）

如果存在一个已保存的充电地点，则可以在所需的时间点完成高压电池充电。



设置出发时间

- 点击信息娱乐系统车辆设置中的功能按钮  → 第 22 页。
- 打开充电地点配置文件。
- 设置出发时间（最多 3 个）。
- 工作日。
- 在该时间点高压电池应完成充电。
- 使用一次或每周使用。
- 空调（视装备而定）：在到达出发时间时，通过预约空调将汽车内部空间冷却或加热。所需温度可在预约空调菜单中设置 → 第 92 页。

激活出发时间

- 打开充电地点配置文件。
- 通过复选框中的“小钩” 激活出发时间。

显示

- 图 142  在某个出发时间完成充电已激活。
- 图 142  在某个出发时间完成空调已激活。
- 图 142  定期使用出发时间。

给高压电池充电

主题引言



图 144 充电电缆示意图

该章节包含有关下列主题的信息：

- 使用交流电和直流电充电 147
- 充电状态指示灯 149
- 问题解决方案 149
- 紧急解锁充电插头 150

“充电电缆” → 图 144 为上汽大众售后配件，如需购买请咨询上汽大众经销商，以经销商信息为准。

核对表

- ✓ 已退出行驶准备就绪 → 第 100 页。
- ✓ 充电电缆和充电基础设施应通过检测并处于功能正常的状态 → 第 146 页。

充电方式

您的车辆可以使用以下充电方式：

- 在充电站或充家用充电墙盒上进行交流充电 → 第 147 页：

可以用最大交流充电功率进行充电，例如公共充电站。

- 在插座上进行交流充电 → 第 147 页：

必须检查家庭电气装置并确保功能正常 → 。应在计划内考虑到较长的充电时间，例如整夜。

- 在充电站上进行直流充电 → 第 147 页：

采用极高的充电功率充电。充电持续时间显著缩短。注意使用直流电频繁充电的提示 → 。

错误电流保护

车辆配备了防止直流电故障电流的预防装置。这可以防止充电时出现的直流故障电流通过充电电缆流入家庭电气装置。

警告

蓄电池充电不当、未遵守安全说明以及不当处理高压电池，可能导致短路、电击、爆炸、火灾、严重烧伤和重伤以及死亡。

- 务必遵守规定的操作步骤顺序，以避免因电量存储器中的剩余电能而造成电击和严重伤害的风险。
- 只能通过按规定安装、检测且无损坏的插座，以及无故障的电气装置进行充电。要由具有相应资质的专业人员定期对插座和电气装置进行检查。
- 切勿在有爆炸危险的地点进行充电。充电电缆的部件可能发出火花，从而将易燃的或爆炸性蒸汽点燃。
- 切勿使用损坏的充电插头和充电电缆。每次使用前都要检查充电插头和充电电缆是否损坏。

- 切勿将充电电缆连同延长电缆、电缆盘、接线板或适配接头（如各国专用的适配接头或定时器）一起使用。
- 每次都要保护好插头连接，以避免直接渗入水份、潮气和其它液体。
- 为安全起见，在充电过程中，不得在车辆中或对车辆进行其它作业。
- 在拔下电源插头前，务必先结束充电过程。否则充电电缆和电气系统可能受损。
- 切勿同时在一个安全回路的电源插座上给多辆汽车充电。为其它车辆充电时请使用其它的安全回路。每次都注意所用安全回路的最高负荷值。必要时请向具有相应资质的电气装置专业人员寻求帮助。

警告

在高压电池电量过低时行驶可能导致在道路交通中抛锚，引起事故和重伤。

提示

在用直流电进行快充时，将加载非常高的充电功率。频繁的快充可能会持续减小高压电池的蓄电池容量。

- 主要用交流电在充电站或家用充电墙盒为高压电池充电。

 上汽大众建议使用交流电充电，在家用充电墙盒或充电站上以最大功率为高压电池充电。

 请注意本车充电功率的技术说明。其它信息请咨询上汽大众经销商。

 如果温度很低或很高，高压电池的充电可能受到限制。

使用交流电和直流电充电

注意本章节开始处第 146 页上的  和 。



图 145 A. 充电插口 B. 充电口保护盖使用说明



图 146 充电插头示意图

→ 图 145 [A] 的图例：

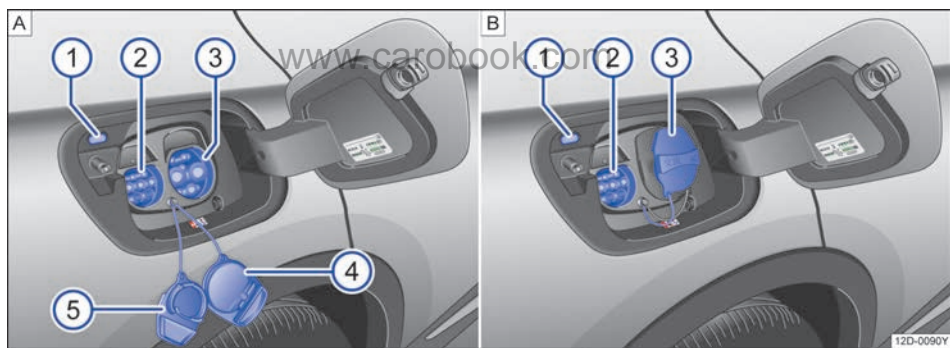
- ① 充电状态指示灯。
- ② 交流电充电端口。
- ③ 直流电充电端口。
- ④ 直流充电口保护盖。
- ⑤ 交流充电口保护盖。

直流充电功率 100kW，交流充电功率 7.2kW，实际充电功率受环境温度、充电设施、以及电池当前的剩余电量等因素影响会存在偏差。

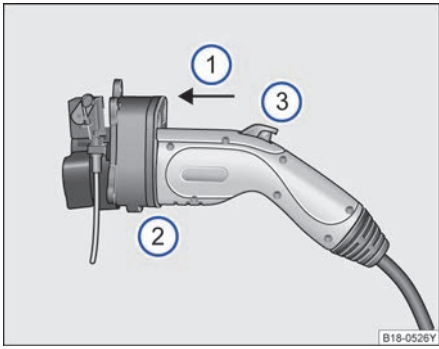
充电准备

在进行充电过程之前，务必退出行驶准备就绪状态，并在充电过程中不得再次进入行驶准备就绪状态。如果在充电前未退出行驶准备就绪状态，在将充电插头插入充电插座时车辆自动进入 P 挡位，并在按下充电插头后，才能重新进入行驶准备就绪状态。

连接充电电缆

按照下列说明连接充电电缆：

- 将充电电缆的一端连接电源。
- 在车辆解锁状态下，打开充电口保护盖，将充电插头插入到充电口中。
- 在充电过程中，充电口保护盖请按照→图 145 [B] 方式使用。例如，使用交流电端口→图 145 [A] ② 充电时，请将交流充电口保护盖→图 145 [A] ⑤ 挂在直流充电口保护盖上→图 145 [A] ④。
- 若成功连接，则→图 145 ① 充电状态指示灯亮白色，组合仪表的显示屏中出现指示灯.

正确连接充电插头：

请将充电插头平行地插入充电插座→图 146①。

请将充电插头完全插入充电插座→图 146②。

请确保充电插头上的按键处于弹起状态→图 146③。

启动充电过程

如果未启用定时充电，则充电过程将直接开始→第 144 页。

如果启用了定时充电功能，车辆将根据蓄电池的剩余电量、设置的蓄电池充电下限、充电上限和出发时间，自动判断进行充电（某些情况下，车辆也可能立即开始充电）。

充电过程中，充电插头会自动保持锁止状态（可防止充电插头被意外拔出）。

充电期间

充电过程中，充电插口上的充电状态指示灯→图 145 [A] ① 间歇性亮起绿色。

组合仪表显示屏上显示剩余充电时间。

结束充电过程

在达到所需电量前，可以结束充电过程：

- 点击信息娱乐系统屏幕中的功能按钮 **结束充电**。充电插座上的充电过程指示灯亮起白色→图 145 [A] ①。

用遥控钥匙解锁车辆，充电插头将被解锁→第 145 页。

充电后

如果达到所需的电量，充电插口上的充电状态指示灯亮起绿色。

充电插头的插入和拔出

插入和拔出充电插头的时候需按下充电插头上方的机械按键。插入充电插头后如果机械按键没有自动弹起，可以上下左右轻微晃动充电插头，保证机械按键处于弹起状态（锁止状态）。插入充电插头后，车辆会自动锁止充电插头。如需拔出充电插头，请务必先按钥匙或车门解锁键，解锁充电插头后，再拔出充电插头。

较长时间停放车辆的维护要求

如果需较长时间停放车辆，高压电池应该持续保持一半以上电量为宜，同时应至少每隔 3 个月充放电一次。

 车辆仅允许在符合 GBT 18487 和 GBT 20234 标准的充电桩上进行充电。

- 部分旧国标的直流充电桩无绝缘电阻检测功能，存在安全隐患，本车无法使用该类充电桩进行直流充电。

充电状态指示灯

注意本章节开始处第 146 页上的 ▲和⓪。



图 147 充电状态指示灯

充电插口上的充电状态指示灯→图 145 A ①显示充电过程的状态。

高压电池充电盖板上的标签给出了 LED 灯的显示信息。

充电过程显示：

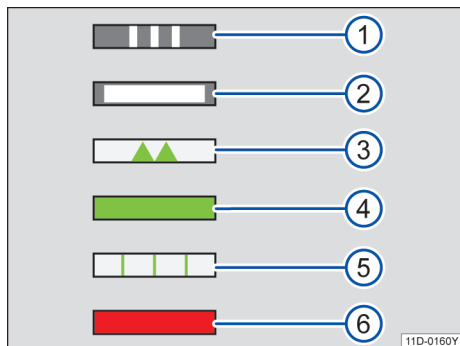
白色 LED 灯

→图 147①闪烁：车辆建立与充电基础设施的通信，充电处于初始化阶段。

闪烁一次：识别到充电插头

→图 147②灯持续亮起：照明功能，具体说明如下。

充电插座照明灯

在黑暗情况下，充电插座的侧面照明灯有助于用户的充电操作。

打开方式：解锁车辆。

关闭方式：照明灯激活后在一段时间后自动熄灭。

绿色 LED 灯

→图 147③间歇性亮起：高压电池正在充电。

→图 147④灯持续亮起：成功完成充电过程。

→图 147⑤闪烁：激活定时充电且未开始充电过程。

红色 LED 灯

→图 147⑥灯持续亮起：充电系统有故障。

如果充电过程指示灯持续显示供电或车辆充电系统上存在故障，则请让专业人员帮助处理。

问题解决方案

注意本章节开始处第 146 页上的 ▲和⓪。

电驱动装置故障

警告灯亮起红色。立即停车！

数字组合仪表上显示相应的文本信息。

电驱动装置有故障。高压电部件有可能损坏→▲

高压电池电量耗尽

指示灯亮起红色。显示一条文本信息。

剩余续驶里程可能只有几公里。

- 立即给高压电池充电。

因为较长的停放时间，高压电池深度放电

指示灯亮起红色。显示一条文本信息。

高压电池可能会由于车辆长时间停放而损坏。

- 给高压电池充电。

高压电池的电量过低

指示灯亮起黄色。显示一条文本信息。

高压电池的电量达到备用电量区域。

- 给高压电池充电。

驾驶员在计算续航里程时

指示灯亮起黄色。显示一条文本信息。

计算续航里程时存在故障。前往上汽大众经销商。

充电电缆的保护装置关闭

在车辆上同时使用带独立电源接口的外部电器时，例如车用小冰箱，保护装置在自检期间会识别到一个错误。

- 注意顺序！始终首先将充电电缆连接外部电源，随后再连接充电插座。

充电时间发生变化

在直流充电过程中，充电电流自动降低，以避免高压电池过热。

在多次连续的快速充电过程后，会导致充电时间暂时延长。

⚠ 危险

高压电部件，包括高压电池包、高压电线束，可能带电并损坏。高压电系统中的电压是危险的，可能导致烧伤、其他伤害和致命的电击。

- 切勿触碰高压电部件。
- 一旦可行且安全，就立即停止车辆，并露天停放。
- 退出行驶准备就绪状态。
- 请让专业人员帮助处理。



紧急解锁充电插头

📖 注意本章节开始处第 146 页上的 ⚠和🔌。



www.carobook.com

图 148 行李厢内的交流充电插头应急解锁拉索

如遇特殊情况，无法解锁交流充电插头时，可打开行李厢，缓慢拉动位于内部右侧的应急解锁拉索→图 148，解锁充电插头。



自己动手

实用提示

问题和解决

如果在操纵本车时怀疑本车存在功能失效或损坏，建议在前往上汽大众经销商处检修前请阅读以下提示。

特点	可能的原因及其它	可能的解决措施
汽车无法用汽车钥匙解锁或锁止。	<ul style="list-style-type: none">- 汽车钥匙中的电池电量耗尽。- 距离汽车过远。	<ul style="list-style-type: none">- 更换电池。- 走近汽车。- 对汽车钥匙进行同步 → 第 45 页。- 将汽车手动解锁或锁止 → 第 49 页。
汽车中没有汽车千斤顶或备用车轮。	装备视汽车配置而定。 部分汽车可能配有带自封式轮胎的车轮。	无直接的解决措施可用，必要时向上汽大众经销商咨询 → 第 151 页。
功能与使用维护说明书中描述的不一样。	是否调整过信息娱乐系统中的相关设置。	检查并在必要时复位至出厂设置 → 第 18 页。
不能正确照亮路面。	<ul style="list-style-type: none">- 大灯是否针对靠左或靠右行驶进行过调节。- 大灯的照射角度不正确- 远/近光灯未接通。	<ul style="list-style-type: none">- 对大灯进行调整。- 接通远/近光灯 → 第 77 页。
用电器不工作。	汽车蓄电池电量耗尽。 保险丝已烧断。	为汽车蓄电池充电 → 第 166 页。 检查保险丝并在必要时更换 → 第 153 页。
电能消耗量高于给出值。	<ul style="list-style-type: none">- 交通拥堵。- “频繁制动”。 <ul style="list-style-type: none">大量用电器处于接通状态。电驱动装置有故障。胎压过低。在山区行驶。在高负荷下行车。	<ul style="list-style-type: none">- 避开交通拥堵行驶。- 有预见性地驾驶。- 缓慢均匀地加速，减少不必要地制动。 <ul style="list-style-type: none">关闭不需要的用电器。排除故障 → 第 101 页。调整胎压 → 第 170 页。无直接的解决措施可用。无直接的解决措施可用。

随车工具

在故障情况下保护本车时要遵守所在国的法律规定。

主题引言

该章节包含有关下列主题的信息：

- 随车工具放置 152
- 组件 152

随车工具放置



图 149 随车工具布置

打开行李厢盖后，将行李厢地板提起。
随车工具置于后备厢中→图 149。

警告

- 如果没有正确固定好随车工具，那么在突然制动和发生交通事故时这些物品可能会在车内被抛起，造成严重的人身伤害。
- 请注意，每次都要将随车工具牢固地固定在行李厢内。

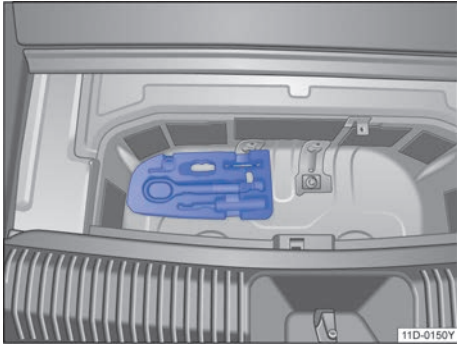
组件



图 150 随车工具的组件

随车工具的组件

- ① 牵引环
- ② 用于拔出车轮螺栓封盖的钢丝钩

风窗玻璃刮水器刮水片

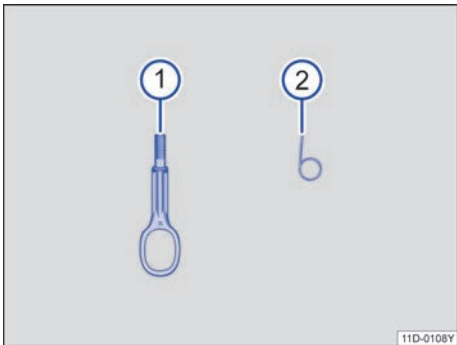
主题引言

该章节包含有关下列主题的信息：

- 更换风窗刮水器刮水片 152
- 清洁风窗玻璃刮水片 153 ◀

更换风窗刮水器刮水片



图 151 处于维护位置的刮水片



图 152 更换风窗刮水器刮水片

破损的刮水片必须及时更换。

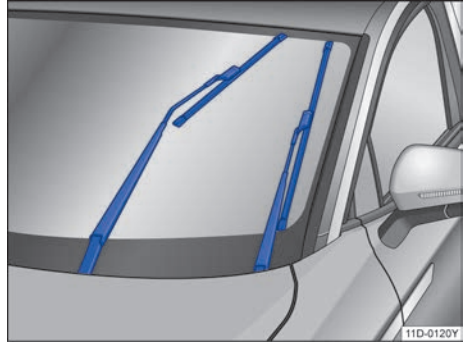
必须定期检查刮水片状况，并按规定更换刮水片。

更换风窗刮水器刮水片

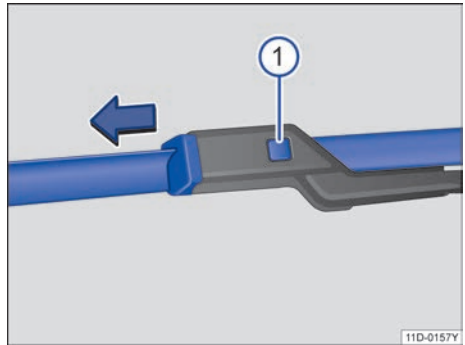
- 短时打开点火开关并重新关闭。
- 将风窗玻璃刮水器拨杆向上拨至点动刮水位置。使刮水器处于维护位置→图 151。
- 翻转刮水器臂，使其离开玻璃。 ▶

- 按住→图 152 分离按钮 ① 同时沿图示箭头方向拉出刮水片。
- 将规格和长度均相同的新刮水片插到刮水器臂上，压入卡定。
- 将刮水器臂推回到风窗玻璃上，一旦打开点火开关并操纵刮水器拨杆时，刮水器臂自动返回其初始位置。

上汽大众经销商备有原装刮水片。

若刮水片损坏或老化，导致刮水不畅，则应及时更换；如脏污而刮水不畅，则应及时清洗→▲。

警告

磨损和脏污的刮水片将影响前方视野，降低行驶安全性！

- 所有车窗均视野清晰方可安全行驶！
- 须定期清洗刮水片和所有车窗。
- 每年应更换一或两次刮水片。

提示

- 除非在维护位置，不得将刮水器臂抬高风窗玻璃，否则，可能损坏前舱盖漆面或刮水器臂。
- 破损或脏污的刮水器可能刮伤风窗玻璃。
- 不得用燃油、指甲油清除剂、油漆稀释剂或类似材料清洗车窗，因上述材料可能损坏刮水片。
- 清除风窗玻璃表面灰尘时，请勿使用干抹布或掸子直接擦拭挡风玻璃，因为表面灰尘中含有大量细小沙粒，上述的擦车过程中会在玻璃上留下划痕。建议采用水流冲洗或使用风窗玻璃洗涤功能清洗风窗表面，避免风窗表面的灰尘沙粒损坏刮水片及玻璃。

i 关好前舱盖后刮水器臂方可移动至维护位置。

清洁风窗玻璃刮水片

刮水片保持洁净状态方能使前方视野清晰。

- 将刮水器臂置于维护位置。→①
- 然后将刮水器臂抬高风窗。
- 用软布擦去刮水片上的灰尘和脏物。
- 用风窗清洗剂清洗刮水片，粘结牢固的污垢可用海绵或布清除。
- 更换损坏的刮水片。

维护位置

短暂打开然后关闭点火开关，并向上拨动风窗刮水器操纵杆，即可将风窗刮水器移至维护位置。在此位置可将刮水器臂抬高风窗，以免其冬季冻结在风窗上。

起步行驶前必须将刮水器臂推回到风窗上，汽车一旦起步行驶，刮水器臂自动返回初始位置。

警告

用坏或脏污的车窗玻璃刮水片会降低能见度并提高事故和受伤的风险。

- 当车窗玻璃刮水片已损坏和用坏或不能再充分清洁挡风玻璃时，务必更换车窗玻璃刮水片。

提示

- 寒冷冰冻条件下首次使用刮水器前务必检查刮水片是否冻结在风窗玻璃上，否则，一旦使用刮水器就可能损坏刮水片和刮水器电机。
- 刮水器处于维护位置时方可将刮水器臂抬高风窗，否则，可能损坏前舱盖和刮水器臂。

更换保险丝

主题引言

该章节包含有关下列主题的信息：

- 仪表中的保险丝 154
- 仪表板中保险丝的列表 155
- 更换烧断的保险丝 156

由于汽车的持续后续开发、保险丝视车辆装备而定，和通过一个保险丝可能同时保护多个用电器，所以手册印刷时可能不能给出某个用电器保险丝的精确位置。保险丝配置的细节信息可向上汽大众经销商咨询。

原则上多个用电器可以通过一个保险丝共同加以保护。反过来，一个用电器也可以有多个保险丝。

在已排除故障原因时，才可更换保险丝。如果新安装的保险丝不久后再次熔断，则必须尽快让上汽大众经销商检测电气装置。

救援用保险丝

在仪表板中的保险丝盒内有一个具有特殊标签的高电压系统保险丝→图 155，该保险丝是为了让救援人员尽快切断车辆的电源。请勿自行更换此保险丝或者将其与其它插槽混淆→▲。此保险丝损坏时，只能由上汽大众经销商进行更换。

警告

电气装置的高压可能导致电击、严重烧伤和死亡！

- 切勿接触高压线缆。
- 避免电气装置中发生短路。
- 切勿自行更换或维修高压系统的保险丝。这些作业只能由具有相应资质的上汽大众经销商进行。

警告

使用不合适的保险丝、修理保险丝和在不在使用保险丝的情况下跨接电路可能导致火灾和受伤。

- 切勿安装额定电流值更高的保险丝。损坏的保险丝只可用具有相同电流强度（相同颜色和相同印刷文字）和相同尺寸的保险丝更换。
- 切勿修理损坏的保险丝。
- 切勿用金属条、回形针或类似物品代替保险丝。

提示

- 为了避免损坏车内电气装置，每次更换保险丝前都要关闭点火开关、车灯和所有用电器。
- 如果用电流更大的保险丝更换损坏的保险丝，则电气装置的其它部件也可能出现损坏。
- 必须防止污物和湿气渗入已打开的保险丝盒。保险丝盒中的污物和湿气会造成电气装置损坏。

仪表中的保险丝

注意本章节开始处第 154 页上的 ▲和ⓘ。



图 153 在驾驶员侧仪表板上：保险丝盒盖板

损坏的保险丝只可用具有相同电流强度（相同颜色和相同印刷文字）和相同尺寸的保险丝更换。

打开仪表板中的保险丝盒

- 关闭点火开关和相关电器。
- 在→图 153 标识的箭头位置，使用手指或塑料工具（避免划伤零件外观）向箭头方向用力，将保险丝盒盖板拆下。
- 拆下保险丝盒盖板。

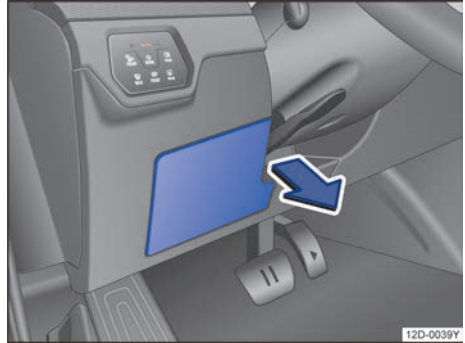
提示

- 为了避免汽车损坏，要小心地拆下和重新正确安装保险丝盒的盖板。
- 必须防止污物和湿气渗入已打开的保险丝盒。保险丝盒中的污物和湿气会造成电气装置损坏。

本车上还有本章中未说明的其它保险丝。这些保险丝只可由上汽大众经销商更换。

仪表板中保险丝的列表

注意本章节开始处第 154 页上的 ▲和⓪。



图 154 保险丝位置示意图



图 155 救援用保险丝

这张表列出了与驾驶员有关的用电器的保险丝位置。

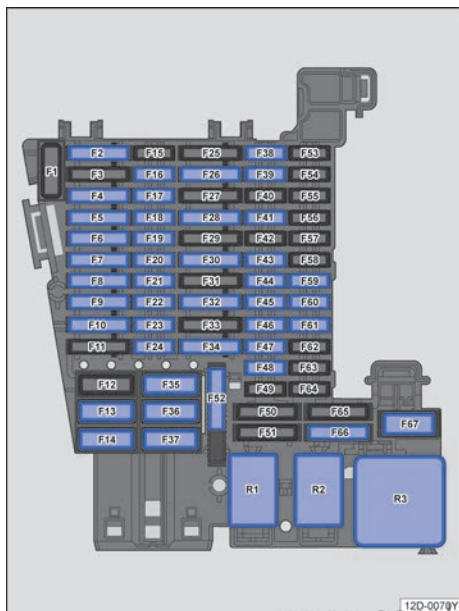
插接位置 →图 154	电流强度 (安培)	用电器
F2	15	气囊控制器
F4	7.5	驾驶员辅助系统的前部摄像机
F5	25	车载电网控制单元
F6	30	车载电网控制单元
F7	30	暖风装置和空调的控制单元
F8	15	天窗控制单元
F9	30	驾驶员侧车门控制单元、左后车门控制单元
F10	10	左侧尾灯、中部尾灯
F13	40	车载电网控制单元
F14	30	数字式声音处理系统放大器
F16	10	诊断
F17	5	驻车辅助控制单元、盲区监测控制单元 1、盲区监测控制单元 2
F18	5	进入及启动系统接口、转向柱联锁作动器、行李厢盖打开传感器
F19	5	仪表板、导航系统接口、ETC
F20	7.5	带移动电话接口的储物箱、USB 连接器 1
F21	7.5	后部周围环境摄像机、周围环境摄像机控制单元
F22	10	动力装置控制单元
F23	5	互联网访问控制单元
F24	10	右侧尾灯、中部尾灯
F26	30	右后车门控制单元、副驾驶侧车门控制单元
F28	10	混合蓄电池单元、先导线连接器 1
F30	25	电子通讯信息设备 1 控制单元
F32	25	车载电网控制单元
F34	15	暖风装置和空调的控制单元
F35	40	后部空调操作和显示单元
F36	40	新鲜空气鼓风机控制单元
F37	30	行李厢盖开启装置控制单元
F38	7.5	左前按摩座椅控制单元、右前按摩调节控制单元
F39	15	转向柱电子装置控制单元
F41	5	数据总线诊断接口

插接位置 → 图 154	电流强度 (安培)	用电器
F43	7.5	后部空调操作和显示单元、车内温度传感器、用于内部二氧化碳含量测量传感器、后风窗加热继电器 R3
F44	7.5	便于驾驶/便捷功能的操作单元 1、诊断连接、照明操作单元、空气湿度、雨水和光线识别传感器、前部顶篷模块、车窗升降器操作单元、中部仪表板环境照明灯
F45	5	转向柱电子装置控制单元
F46	7.5	前部信息显示和操作单元控制单元的显示单元、前屏幕投影（平视显示器）控制单元
F47	10	减震电子调节控制单元
F48	7.5	USB 充电插座 1
F52	20	12V 插座 3
F59	7.5	自动防眩的车内后视镜、插座继电器 R1
F60	7.5	诊断
F61	5	后桥牵引电机逆变器、前桥牵引电机逆变器
F66	15	后窗雨刮马达
F67	30	正极中用于调频（FM）的频率滤波器
ST1.1	15	左前座椅调节操作单元、左前腰部支撑调节开关、左前方座椅调节控制单元
ST1.2	15	右前座椅调节操作单元、右前腰部支撑调节开关
ST10	30	诊断

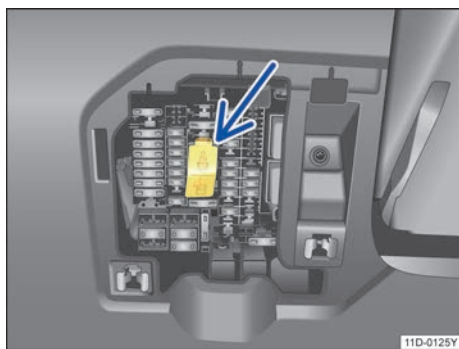
救援用保险丝

在仪表板中的保险丝盒内有一个具有特殊标签的高电压系统保险丝→图 155，该保险丝是为了让救援人员尽快切断车辆的电源。请勿自行更换此保险丝或者将其与其它插槽混淆→▲，在主题引育中，见第 154 页。此保险丝损坏时，只能由上汽大众经销商进行更换。

- 多个电器可能会共同由某一个保险丝加以保护。
- 车内还有其它的保险丝。这些保险丝应由上汽大众经销商来更换。

- 不同型号和装备的汽车其保险丝号码和插接位置，本书中的保险丝信息均以定稿时的车辆状态为准，如之后车辆状态发生变化，车辆保险丝的分配情况可能与表中列出的有所不同。相关信息请咨询上汽大众经销商。

更换烧断的保险丝

注意本章节开始处第 154 页上的 ▲和①。



图 156 烧断的保险丝：A 扁平插入式保险丝，B 方块型保险丝

保险丝型号

- 标准扁平插入式保险丝（ATO®）
- 小扁平插入式保险丝（MINI®）
- 方块型保险丝（JCASE®）

准备工作

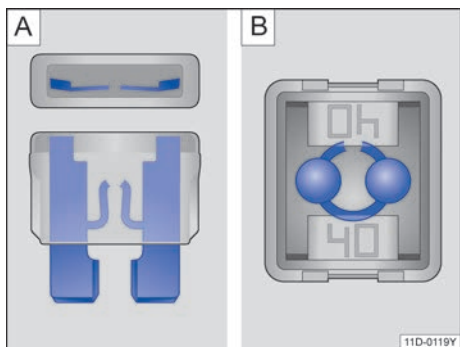
- 关闭点火开关、车灯、空调和所有用电器。
- 打开相应的保险丝盒→第 153 页。

识别烧断的保险丝

- 用手电筒照亮保险丝。这样可更好地识别烧断的保险丝。
- 烧断的扁平插入式保险丝（ATO®、MINI®）可从上面和侧面透过透明外壳通过熔断的金属条来识别→图 156 A。
- 对于烧断的方块型保险丝（JCASE®），烧断的金属条可从上面透过透明的外壳来识别→图 156 B。

更换保险丝

- 必要时使用塑料夹钳从保险丝盒中取出保险丝。

- 如果保险丝已烧断，用一个具有相同电流强度（相同颜色和相同印刷文字）和相同尺寸的新保险丝更换。
- 在装入新保险丝后，必要时将塑料夹钳插回盖板中；
- 安装保险丝盒盖板。

汽车上的每个电路均由熔断式保险丝保护。建议时刻随车携带若干备用保险丝。可到上汽大众经销商处购买。

如果用电流更大的保险丝更换损坏的保险丝，则电气装置的其它部位可能出现损坏。

如果新更换的保险丝不久后再次熔断，则必须尽快让上汽大众经销商检查本车的电气系统。

警告

- 使用不合适的或修理过的保险丝可能会引起失火，导致人身伤害和事故。
- 切勿对已损坏的保险丝进行修理。
- 用来更换的保险丝必须额定功率相同（颜色和印刷标识都相同）、结构尺寸也相同。
- 切勿把金属条、回形针或者类似的物品用作保险丝，即使短时间也不行！

 在前舱内另有一个保险丝盒，不建议用户自行更换此保险丝盒内的保险丝。

应急启动

主题引言

该章节包含有关下列主题的信息：

- 应急启动接点（正极和负极） 157
- 进行应急启动 158

若因 12V 蓄电池放完电无法启动汽车，则可通过跨接电缆连接另一辆汽车的 12V 蓄电池进行应急启动。

用于连接的跨接电缆的横截面积必须足够大（至少为 25mm²）。

警告

- 汽车前舱属高危区域，谨防引发伤亡事故！在前舱内作业前务必仔细阅读和遵守相关完全警告说明。
- 对蓄电池作业前务必仔细阅读和遵守相关警告说明。

提示

- 跨接启动时两车切勿相互接触，否则，一旦连接两蓄电池正极，电流立即流通。
- 无电蓄电池必须与整车电气系统正确连接。

应急启动接点（正极和负极）

 注意本章节开始处第 157 页上的  和 .





图 157 车身上的负极（接地点）

应急启动正极接点

前舱内的 12V 蓄电池上，可以找到用于应急启动的正极接点（+）。

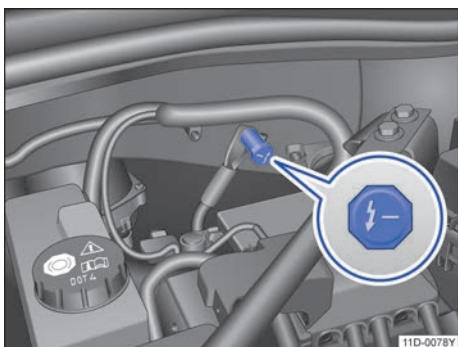
应急启动负极接点（接地端）

由于车辆的车身接地，原则上前舱内的车身螺栓连接点（没有绝缘漆面覆盖）均可作为应急启动的负极（接地端）。（图中位置仅作参考示意→图 157 ）

为了避免车辆的电气装置出现严重损坏，不允许利用本电动车向其它车辆提供应急供电。

进行应急启动

注意本章节开始处第 157 页上的 ▲和①。



图 158 应急启动 - 电缆连接示意图

→ 图 158 的图例:

- ① 电量耗尽的 12V 车载蓄电池（需应急启动的汽车）。
- ② 提供辅助启动的带供电的 12V 汽车蓄电池的车辆。
- ③ 车身上的接地端。→ 第 157 页

电量耗尽的 12V 蓄电池必须与车载电网正常连接。

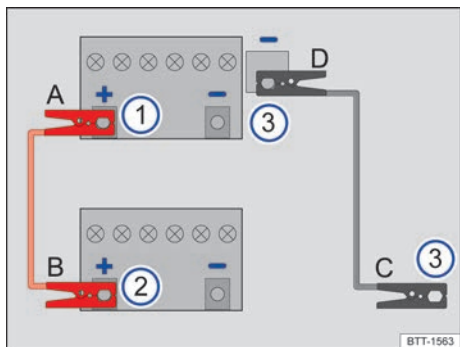
两辆汽车不允许相互接触。否则在连接正极时就可能已经产生电流。

要确保连接的电极夹有足够大的金属接点。

如果无法进入行驶准备就绪，请中断该过程并在大约一分钟后重复。

如果仍旧无法进入行驶准备就绪，请让专业人员处理。

连接应急启动电缆

仅按照顺序 A - B - C - D 连接应急启动电缆 → 图 158。

切勿将应急启动电缆连接到 12V 汽车蓄电池的负极（-）上。直接连接负极可能导致部分汽车的电子系统内部的 12V 蓄电池状态评估错误。

- 在两辆车车辆上关闭点火开关 → 第 99 页。
- 将红色应急启动电缆的一端连接到 12V 汽车蓄电池 → 图 158 ① 电量耗尽的车辆的正极（+）上 → ▲。
- 将红色应急启动电缆的另一端连接到供电车辆 → 图 158 ② 的正极（+）上。

- 将黑色应急启动电缆的一端连接到应急启动接点（接地端）→ 图 158 ③ 上。
- 将黑色应急启动电缆的另一端连接到 12V 蓄电池电量耗尽的车辆 → 图 158 ③ 上。→ ▲
- 正确敷设应急启动电缆的导线，确保它们不会被前舱内的转动部件缠住。

进入行驶准备就绪状态

- 接通电动汽车的点火开关；
- 随后，使 12V 蓄电池电量耗尽的汽车（本车）进入行驶准备就绪状态。

如果无法进入行驶准备就绪状态，请让专业人员处理。

取下应急启动电缆

- 如果近光灯处于接通状态，在断开应急启动电缆前要关闭近光灯。
- 仅按照顺序 D - C - B - A 断开启动辅助电缆 → 图 158。
- 必要时盖上蓄电池电极的盖板。
- 请立即前往上汽大众经销商处对 12V 蓄电池进行检查。

警告

违规进行应急启动可能导致 12V 车载蓄电池爆炸并导致重伤。为了降低 12V 蓄电池爆炸的风险，要注意以下事项：

- 对 12V 蓄电池和电气装置进行作业，可能导致严重酸液灼伤、火灾或电击。在 12V 车载蓄电池上进行一切作业前，务必阅读并遵守警告提示和安全防护措施 → 第 168 页。
- 务必戴合适的防护眼镜和防护手套，切勿俯身到 12V 蓄电池上方。
- 连接电缆要按正确的顺序连接，先连接正极电缆，然后连接负极电缆。
- 切勿将负极电缆连接到高电压系统的部件上或连接到制动管路上。
- 电极夹的非绝缘部分不得互相接触。此外，连接到 12V 蓄电池正极上的应急启动电缆不得与汽车的导电部件发生接触。
- 检查 12V 蓄电池的透明窗口，必要时使用手电筒。如果透明窗口为白色（具体参见蓄电池上的相关说明），不要进行应急启动，请让专业人员处理。
- 要避免 12V 蓄电池区域内发生静电放电。否则会产生电火花，12V 蓄电池中溢出的爆鸣气可能燃烧。
- 当 12V 蓄电池已损坏、已结冰或已融化时，切勿进行应急启动。

提示

执行应急启动后请立即前往上汽大众经销商处进行检修。

牵引启动和牵引

主题引言

该章节包含有关下列主题的信息：

- 关于牵引的提示 159
- 安装前部牵引环 159
- 牵引时的驾驶提示 160

在牵引时要遵守相关法律规定。

原则上，不允许牵引汽车蓄电池电量耗尽的汽车。

原则上，不要牵引启动汽车，而尽量采用应急启动 → 第 157 页。

警告

不得牵引启动蓄电池无电的汽车。

警告

牵引时汽车的行驶性能和制动反应特性均将发生变化，故牵引时务必注意下列要点，防止受伤和引发事故：

- 无经验的驾驶员切勿试图进行牵引作业，引发事故！
- 被牵引车驾驶员须知：
 - 因制动助力器不工作，故制动时必须用比正常情况大得多的力量踏制动踏板，注意不要撞到前面的牵引车。
- 牵引车驾驶员须知：
 - 加速时务必格外谨慎，并尽可能避免急转弯。
 - 应根据情况提前制动，但应轻踏制动踏板。

关于牵引的提示

注意本章节开始处第 159 页上的 ▲。

牵引绳或牵引杆

使用牵引杆可最谨慎和最安全地牵引。只有在没有牵引杆时，才可使用牵引绳。

牵引绳应当有弹性，以保护两辆汽车。最好使用人造纤维绳或由类似弹性材料制成的绳索。

牵引绳或牵引杆只可固定在规定用于牵引汽车的牵引环或牵引装置上。

当本车需要被牵引时，如果条件允许，均优先考虑采用专用运输板车/挂车运输，或后轮抬起的方式被牵引。

仅当本车高压系统无故障时，才可采用四轮着地的方式被牵引：

- 被牵引时，进入行驶准备就绪状态，挂入换挡杆位置 N。
- 牵引车速切勿高于 50km/h。
- 被牵引距离切勿超过 50 km。

何时不允许牵引本车？

在以下情况时不允许牵引本车，而必须用专用运输板车或挂车运输：

- 在汽车蓄电池电量耗尽时，因为转向系保持锁死状态并且可能此前已接通的电子驻车制动器和电子转向柱锁止装置无法松开。

警告

若无视上述规定强行牵引本车，则可能引发事故，严重损坏汽车。

当电子驻车制动器和电子转向柱锁止装置都处于松开状态时，才允许牵引本车。在电气装置供电中断或有故障时，可能必须通过辅助启动启动汽车，以便松开电子驻车制动器和电子转向柱锁止装置。

安装前部牵引环

注意本章节开始处第 159 页上的 ▲。



图 159 拆卸盖板



图 160 安装牵引环

可拧入式牵引环的支座位于前保险杠上右侧的盖板后。

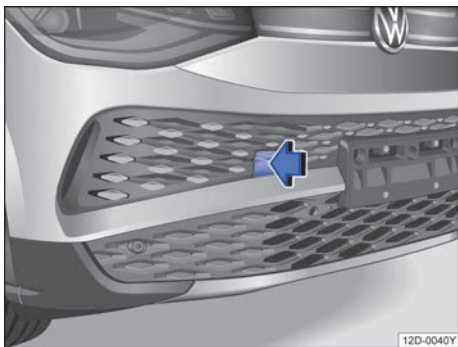
牵引环必须时刻随车携带。

要遵守关于牵引的提示 → 第 159 页。

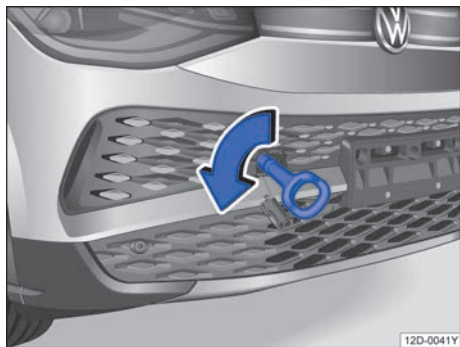
安装前部牵引环

- 从行李厢随车工具中取出牵引环。
- 按压盖板的左侧区域 → 图 159 (箭头)，松开盖板的卡扣。
- 将牵引环朝箭头方向拧入螺纹孔内，直到限位位置 → 图 160。
- 用车轮扳手作为杠杆进一步拧紧牵引环。
- 牵引过程结束后，逆箭头方向拧出牵引环，然后重新安装盖板。
- 必要时清洁牵引环，然后将其放回随车工具中。

提示

牵引环必须始终充分和牢固地拧入支座中。否则牵引环在牵引启动或牵引时可能从支座中扯断。 <

牵引时的驾驶提示

注意本章节开始处第 159 页上的 ▲。

因技术原因，不得牵引启动蓄电池无电汽车。

牵引作业，尤其用牵引绳进行牵引需具备一定的经验，两车驾驶员应熟悉牵引流程和相关技术要求，无经验的驾驶员切勿试图进行牵引。

牵引时应避免牵引力过大或猛烈牵引，在不平路面上牵引时牵引连接点将过载，甚至损坏。

牵引时被牵引车的点火开关必须处于打开状态，从而使方向盘处于自由状态，并可关闭电子驻车制动器，转向信号灯、喇叭、风窗刮水器和清洗器均可使用。

本车被牵引时即使点火开关和危险警报灯均处于打开状态，仍可使用转向信号灯指示方向。按需指示的方向拨转向信号灯操纵杆即可打开转向灯，转向灯工作时危险警报灯停止闪烁，一旦转向灯操纵杆返回初始位置，危险警报灯立即自动开始闪烁。

本车只有处于“行驶准备就绪”状态时制动助力器方起作用，因此，当车辆无法处于行驶准备就绪状态时，制动时必须用比正常情况大得多的力量踏制动踏板。

本车只有处于“行驶准备就绪”状态时助力转向机构方起作用，因此，当车辆无法处于行驶准备就绪状态时，转向时必须用比正常情况大得多的力量转向方向盘。

被牵引车的驾驶员：

- 打开危险警报灯，但应遵守当地相关法规。
- 将变速杆移入挡位 N。
- 牵引绳必须始终处于绷紧状态。

牵引车的驾驶员

- 打开危险警报灯，但应遵守当地相关法规。
- 慢慢起步行驶，直至牵引绳绷紧，再小心加速行驶。
- 起步时必须轻缓啮合离合器；减速器汽车应慢慢踏下加速踏板。
- 切记，牵引时被牵引车的制动助力器和助力转向机构不工作！因此，应提前制动，但应轻踏制动踏板。 <

检查并添加

前舱内

主题引言

该章节包含有关下列主题的信息：

- 关于在前舱内作业的安全提示 161
- 在前舱中作业的准备 161
- 打开和关闭前舱盖 162 <

关于在前舱内作业的安全提示

在前舱中进行一切作业前，务必确保车辆已安全停驻在水平坚实路面上。

汽车的前舱是一个有危险的区域 → ⚠️。如果不熟悉必要的操作和通用的安全防护措施，如果没有正确的工作部件和工作油液以及合适的工具可用，切勿在前舱内作业！并将所有作业交由上汽大众经销商进行。不恰当的作业可能导致受伤。

⚠️ 警告

凡汽车前舱均属高危区域，谨防引发伤亡事故！

- 若可见蒸汽或冷却液溢出前舱，则切不可打开前舱盖，谨防烫伤！待电机冷却，看不到蒸汽或冷却液时方可打开前舱盖。
- 务必按安全操作规程进行操作，切勿冒险！
- 前舱内进行诸如检查和添加油液等所有作业时均可能致伤和烫伤操作人员，甚至引发火灾。
- 不熟悉操作流程，无工具使用经验和不了解安全操作规定的人员不得在前舱内作业，否则，极易引发伤亡事故！若无把握，则必须由上汽大众经销商进行处理。
- 关闭点火开关。
- 打开驻车制动器。
- 使儿童远离汽车。
- 切勿触碰处于热态的电机部件，谨防烫伤！
- 注意切勿将车用油液溅到热态电机系统上，谨防引发火灾！
- 避免电气系统短路，尤其须注意跨接电缆连接点，否则，蓄电池可能爆炸！
- 切勿触碰散热器风扇，因其受温度控制，即使关闭汽车后，风扇仍可能突然自动启动。

- 电机处于热态时切不可打开冷却液补偿容器盖！因冷却液处于热态时冷却系统处于高压状态。
- 打开补偿容器盖时应用一块大厚布包住补偿容器盖，防止冷却液烫伤脸部、手和手臂。
- 切勿将诸如清洗布和工具遗忘在前舱内。
- 若在车下作业，则更须谨慎，应采取合适的措施防止汽车溜车或用合适的支座支撑汽车。

⚠️ 警告

若不得不在车辆启动时作业，则更为危险，务必时刻留意，谨防诸如传动带、电机、散热器风扇等旋转部件和高电压系统致伤操作人员！同时，请注意下列事项：

- 千万注意勿让首饰、宽松的服装、长发卷入电机旋转部件，否则，可能引发致命事故！作业前务必取下首饰和领带，并包住头发，穿紧身服装。
- 踏加速踏板时务必谨慎，否则，即使施加驻车制动，一旦踏加速踏板，汽车即可移动，势必引发伤亡事故！

⚠️ 警告

电气装置的高电压可能导致电击、烧伤、受伤和死亡！

- 切勿让电气装置短路。否则汽车蓄电池可能爆炸。

💡 提示

更换或添加车用油液时切勿加错油液，必须按系统功能添加品种和规格均无误的油液，否则，将导致严重功能故障，损坏车辆！

 车用油液对环境有害！故应定期检查车下地面上是否有油液斑点或污迹，若发现斑点或污迹，则请与上汽大众经销商联系检修。 >

在前舱中作业的准备

核对应表

在前舱中进行任何作业前都务必先按规定顺序进行以下操作 → ⚠️：

- ✓ 在一处平坦而坚实的地上停车。
- ✓ 关闭点火开关。
- ✓ 打开驻车制动器。
- ✓ 待电机适当冷却。
- ✓ 让儿童远离汽车。 ▶

核对表（续）

- ✓ 请确保汽车不会意外自行移动。
- ✓ 打开前舱盖→▲。

警告

忽视这个对自身安全至关重要的核对表可能会导致受伤。

- 务必遵循核对表中的操作，并遵守通用的安全防护措施。



打开前舱盖

- 打开前舱盖前切勿将车窗刮水器臂抬起车窗玻璃，否则，可能损坏舱盖漆面。
- 在车内沿图示箭头方向拉动前舱盖解锁手柄→图 161，舱盖会在弹簧机构的作用下稍许弹开。
- 向上提起前舱盖前部中央的开启拉杆，抬起前舱盖并将其打开→图 162→▲
- 用支撑杆固定前舱盖。

关闭前舱盖

- 放下前舱盖支撑杆，并使其可靠卡止。
- 缓缓将前舱盖关合至较低位置（约 20cm）。
- 松手让前舱盖落到锁紧装置中，- **不要按压!**→▲。

如果前舱盖未完全关闭，将前舱盖重新打开，然后正确关闭。

警告

谨防被高温冷却液烫伤!

- 若可见蒸汽或冷却液溢出前舱，则切不可打开前舱盖。待无蒸汽、烟雾或冷却液溢出前舱，并待电机冷却后方可打开前舱盖。
- 在前舱内作业前请务必仔细阅读和遵守相关安全警告说明。→▲

警告

未正确关闭的前舱盖可能在行驶过程中突然打开，从而挡住向前的视野。从而导致事故和受伤。

- 关闭舱盖后应检查一下舱盖是否正确关好，关好后的舱盖应与邻接车身齐平。
- 关闭前舱盖时须确保舱盖范围内无人。
- 若行驶时发现舱盖未关严，则必须立即停车，关好舱盖，谨防引发事故!

提示

- 为了避免损坏前舱盖和车窗玻璃刮水器摆臂，只能在车窗玻璃刮水器已折叠的情况下打开前舱盖。
- 开始行驶前务必将车窗玻璃刮水器摆臂重新翻回车窗玻璃上。



打开和关闭前舱盖



图 161 驾驶员侧脚部空间：前舱盖解锁手柄



图 162 散热器格栅上方用于打开前舱盖的拉杆

前舱盖需先在车内解锁后方可开启。

📖 主题引言

所有油液和零配件（如轮胎、汽车蓄电池）在不断开发，因此请让上汽大众经销商更换工作油液和零配件。上汽大众经销商会随时获知最新的变更信息。

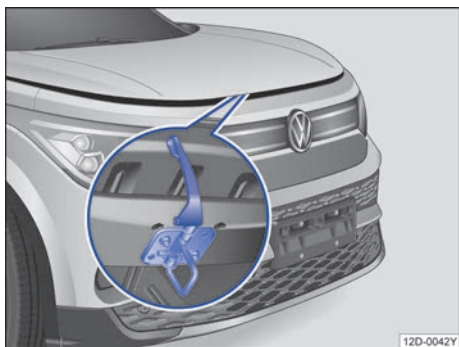
⚠️ 警告

不合适的工作油液和零配件及其不恰当的使用可能导致事故、重伤、烫伤和中毒。

- 油液只可保存在封闭的原装容器中。
- 切勿使用空食品盒、瓶子或其它容器盛放油液，否则可能有人饮用其中装着的油液。
- 使儿童远离所有油液和工作部件。
- 务必阅读并遵守油液外包装上的信息和警告。
- 在使用会产生有害蒸汽的产品时，务必在室外或在通风良好的区域内作业。
- 切勿使用燃油、松脂精、发动机机油、洗甲水或其它挥发性液体进行汽车养护。这些物质有毒并且高度易燃。它们可能引起火灾和爆炸！

📌 提示

- 只可添加适用的工作油液。绝对不可混淆工作油液。否则会导致严重的功能缺陷！

🌿 泄漏的工作油液会污染环境。要将流出的工作油液收集在合适的容器中，然后按环保要求专业地废弃处理。

📖 主题引言



图 163 前舱内：车窗清洗液容器盖

定期检测车窗玻璃清洗液液位，并在必要时添加清洗液。

- 打开前舱盖 ⚠️ → 第 161 页。
- 车窗玻璃清洗液储液罐可通过盖子上的符号 🚿 识别 → 图 163。
- 检查储液罐中是否还有足够的车窗玻璃清洗液。
- 在车外温度低时要加入专用防冻液，以防冰结冰 → ⚠️。

⚠️ 警告

在前舱内作业时务必格外谨慎！

- 在前舱内作业时务必遵守相关安全警告 → ⚠️ 告说明。
- 切勿在车窗玻璃清洗液中添加冷却液防冻剂或类似添加剂。否则车窗玻璃上会形成一层油质薄膜，严重影响视野，有发生事故的危险！

⚠️ 小心

- 风窗清洗液内不得加入散热器防冻液或其它任何添加剂。
- 推荐使用上汽大众原装风窗清洗液。其它添加剂或皂液可能会堵塞扇形喷嘴的小孔。

冷却液

主题引言

该章节包含有关下列主题的信息：

- 冷却液规格 164
- 检查冷却液液位和加注冷却液 165

如果不熟悉必要的操作并且没有合适的工具以及正确的工作零部件和油液，切勿在冷却系统上进行作业 → ▲！请将所有作业交由上汽大众经销商进行。

不恰当的作业可能导致受伤。

警告

在前舱内作业时务必格外谨慎！

- 在前舱内作业时务必遵守相关安全警告说明 → 第 161 页。
- 电驱动装置达到暖态或热态时冷却液系统处于高压状态！此时切不可拧开补偿容器盖，否则，可能被高温蒸汽烫伤。

警告

电驱动装置冷却液有毒！

- 电驱动装置冷却液只可装在封闭的原装容器中保存在安全的地方。
- 切勿使用空食品盒、瓶子或其它容器盛放电驱动装置冷却液，否则可能有人饮用其中装着电驱动装置冷却液。
- 电驱动装置冷却液要保存在儿童的接触范围之外。
- 确保根据汽车运行时的最低环境温度，添加合适比例冷却液。

 冷却液和冷却液添加剂可能污染环境。请收集流出的油液，按环保要求专业地废弃处理。

冷却液规格

注意本章节开始处第 164 页上的 ▲。

上汽大众已在冷却系统内加入了一种长效冷却液。

新车所加注的冷却液不仅可以在低温环境中提供防冻保护，而且保护冷却系统中的所有轻合金零部件防止腐蚀，除此之外还可以防止沉积物并显著提高冷却液沸点。因此，冷却液的浓度即使在温暖季节或地区也不可以因为补水而降低。

如果由于气候原因，需要更强的防冻保护，请联系上汽大众经销商选择防冻能力更强的原装冷却液。

其它冷却液添加剂可能会明显损害防腐作用。由此而产生的腐蚀损伤可能导致冷却液损失，结果导致严重的电驱动装置故障。

警告

冷却液添加剂属有毒物质！

- 冷却液添加剂必须存放在原装容器内，勿让儿童接触！放出的废冷却液也应按此处理。
- 切勿将冷却液存放在空食品容器、瓶或任何非原装机油容器内，否则，可能将冷却液误认作食品，导致中毒事故！
- 严寒气候条件下为确保冷却液防冻能力，应根据环境温度加入规定浓度的冷却液，否则，冷却液可能冻结，导致汽车抛锚，同时，采暖系统不工作，致使驾乘人员暴露在严寒之中，有受伤的风险。

提示

冷却液中不得加入任何其它类型的添加剂，否则，将大大降低其防腐能力，导致冷却液系统腐蚀，冷却液流失，严重损坏电驱动装置！

 冷却液和冷却液添加剂应收集并按规定处理。

- 上汽大众经销商为您提供按严格要求配置的原装冷却液溶液，在通常情况下，您可以直接将其添加到冷却系统中。
- 任何情况下原装冷却液不能同其它冷却液添加剂混合。
- 通常情况下，您可以根据颜色特征识别出补偿容器中的冷却液。如果补偿容器中的液体颜色发生变化，说明冷却液同其它冷却液添加剂混合了！
- 在这种情况下必须立刻更换冷却液！
- 否则会出现严重的功能故障或电驱动装置故障！

检查冷却液液位和加注冷却液

🔊 注意本章节开始处第 164 页上的 ▲。



图 164 冷却液补偿容器上的液位标记



图 165 冷却液补偿容器盖

冷却液液位是否正常对电驱动装置冷却系统的正常工作极其重要。

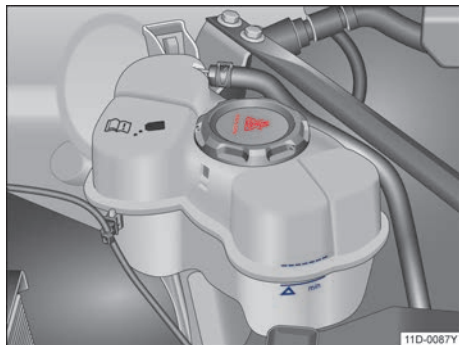
如果电驱动装置冷却液液位过低，电驱动装置冷却液警告灯会亮起。

准备工作

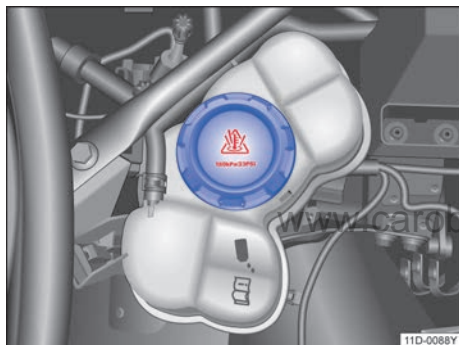
- 将汽车停放在水平而坚实的地面上。
- 让电驱动装置冷却 → ▲。
- 打开前舱盖 ▲ → 第 161 页。
- 电驱动装置冷却液补偿罐可通过盖子上的符号 识别。

检查电驱动装置冷却液液位

- 电驱动装置处于冷态时检查冷却液液位是否处在补偿容器侧面的标记范围内。→ 图 164
- 若液位低于“min”标记，则须立即添加冷却液。

添加电驱动装置冷却液

- 务必将一块合适的抹布置于补偿罐的盖子上，防止面部、双手和双臂受热的电驱动装置冷却液或蒸汽伤害。
- 将此盖子小心地拧下 → ▲。
- 只可添加符合上汽大众规格 → 第 164 页的原装冷却液 → ①。
- 电驱动装置冷却液液位必须在补偿罐的标记范围内。不得添加超过标记区域的上边缘 → ①！
- 牢固拧紧盖子。
- 如果在紧急情况下没有符合要求的规格（→ 第 164 页）的电驱动装置冷却液，不要使用其它电驱动装置冷却液添加剂！而只可暂时添加蒸馏水 → ①。然后用规定的电驱动装置冷却液添加剂尽快恢复正确的混合比 → 第 164 页。

警告

在前舱内作业时务必格外谨慎！

- 在前舱内作业时务必遵守相关安全警告说明 → 第 161 页。
- 电驱动装置达到暖态或热态时冷却液系统处于高压状态！此时切不可拧开补偿容器盖，否则，可能被高温蒸汽烫伤。

提示

- 添加时只可使用蒸馏水！所有其它类型的水由于含有的化学成分可能在电驱动装置中导致显著的锈蚀损坏。也可能导致电驱动装置失灵。如果未添加蒸馏水而添加了其它水，要尽快请上汽大众经销商完全更换电驱动装置冷却系统中的液体。
- 电驱动装置冷却液只可添加至标记区域的上边缘。否则多余的电驱动装置冷却液在受热时会被从电驱动装置冷却系统中挤出，并可能导致损坏。
- 在电驱动装置冷却液损失较多时，只可在电驱动装置完全冷却时加注电驱动装置冷却液。冷却液损失较多的原因是电驱动装置冷却系统泄漏。应立即让上汽大众经销商检测电驱动装置冷却系统。否则会导致电驱动装置损坏！
- 在添加油液时要确保往正确的容器中添加。如果使用错误的油液，可能导致严重的功能缺陷和电驱动装置损坏！

制动液

主题引言



图 166 前舱内：制动液容器的盖子

制动液随着时间流逝会吸收周围空气中的水分。制动液的含水量过高会导致制动装置损坏。水会显著降低制动液的沸点。如果含水量过高，则在制动器负荷高和全制动时会在制动装置中形成气泡。气泡会降低制动效果、显著延长制动距离，甚至可能导致制动装置完全失灵。制动装置的正常工作直接关系到您自身和其它交通参与者的安全！ → ▲

制动液液位

制动液液位必须始终介于制动液容器的 MIN（最小）和 MAX（最大）标记之间或在 MIN（最小）标记之上 → ▲。

并非在所有车型上都可以准确检测制动液液位，有时会因为其它部件妨碍观察制动液容器内的液位。如果无法准确读取制动液液位，请让专业人员处理。

因为制动摩擦片磨损和制动器自动调整，制动液液位在行驶模式下会略微下降。

更换制动液

制动液首次 3 年后续每 2 年必须更换。

建议由上汽大众经销商更换制动液。

制动液具有吸水性，使用过程中制动液不断吸收周围空气中的水分。若制动液含水量过高，则将腐蚀制动系统，还会大大降低制动液的沸点，紧急制动时可能产生气阻，影响制动效果。因此，制动液首次 3 年后续每 2 年必须更换！

警告

打开前舱盖，检查制动液液位前请务必仔细阅读和遵守相关安全警告说明。

- 若制动系统警告灯 () 不熄灭或行驶时亮起，表明制动液液位过低，为防引发事故，须立即停车，切勿继续行驶，应尽快请专业人员检修系统。

警告

废旧制动液或不合适的制动液势必影响制动效果、甚至导致制动系统失效。

- 必须使用上汽大众原装制动液，且必须使用新的制动液。
- 制动液包装容器上标有制动液规格，任何情况均须使用规格正确的制动液。
- 制动液属有毒物质。
- 切勿将制动液存放在空食品容器、瓶或任何非原装机油容器内，否则，可能将制动液误认作食品，导致中毒事故！
- 务必将制动液装在密封的原装容器内，并置于远离儿童的安全场所，谨防引发中毒事故！
- 制动液首次 3 年后续每 2 年必须更换。制动液使用时间过长，制动时系统可能产生气阻，影响制动效果，降低行驶安全性，甚至导致制动系统失效，极易引发事故！

提示

制动液对车身漆面有腐蚀作用，应及时清除溅到漆面上的制动液。



放出或处理废制动液时务必遵守相关环保法规。

汽车蓄电池

主题引言

该章节包含有关下列主题的信息：

- 蓄电池充电和更换蓄电池 167
- 问题和解决方案 168

汽车蓄电池是车内电气装置的组成部分。

如果不熟悉必要的操作和通用的安全防护措施并且没有合适的工具，切勿在电气装置上进行作业 → ▲！请将所有作业交由上汽大众经销商进行。不恰当的作业可能导致受伤。

汽车蓄电池上的警告说明的解释



佩戴护目镜！



蓄电池电解液属强腐蚀性有毒物质，操作时必须佩戴防护手套和护目镜



禁止工作场所有明火、火源、火花和吸烟！



充电时蓄电池产生易燃易爆气体！



儿童必须远离电解液和蓄电池！

警告

对蓄电池和电气系统进行作业时务必充分了解其危险性，操作不当可能引发事故、火灾及化学灼伤，故作业前务必阅读和遵守下列安全警告说明：

- 对电气系统作业前必须关闭电驱动装置、点火开关及所有用电设备，断开蓄电池负极电缆。
- 必须让儿童远离蓄电池和电解液！
- 操作时必须佩戴护目镜！防止酸液和含铅颗粒溅到眼睛、皮肤和衣服上。
- 蓄电池电解液属强腐蚀性有毒物质，操作时必须戴护目镜和防护手套；切勿倾斜蓄电池，否则，电解液可能从排气孔中溅出；万一电解液溅入眼睛，须用清水冲洗数分钟，然后尽快就医诊治；洒到皮肤或衣服上的酸液可用肥皂中和，并用清水彻底冲洗；若误饮了电解液，则必须立即就医诊治。
- 禁止工作场所及周围有明火、火花、无外罩电灯和吸烟！操作电气系统及电缆时必须注意防止产生电火花和静电；注意切勿使蓄电池接线柱短路，否则，短路产生的高能电火花可能致伤操作人员。
- 充电时蓄电池产生易燃易爆气体！故充电场所必须通风良好。
- 将蓄电池与整车电气系统断开时必须先拆负极电缆，然后方可拆正极电缆。
- 请注意电源的极性，上电前必须检查电源极性的匹配情况。
- 每次通电时间不得小于 5 秒，避免频繁快速通断操作。
- 连接蓄电池前必须关闭所有用电设备，且须先接正极电缆，后接负极电缆；切勿接错电缆极性，否则，可能引发火灾！
- 切不可对结冰的蓄电池或刚解冻的蓄电池进行充电，否则，可能导致蓄电池爆炸和化学灼伤，结冰的蓄电池必须更换！注意，无电蓄电池在 0° C 左右时即可结冰。
- 通气软管必须始终连接在蓄电池上。

- 切勿使用损坏的蓄电池，否则，可能导致蓄电池爆炸！因此，损坏的蓄电池必须及时更换。

提示

- 打开点火开关，电驱动装置处于运转状态时切不可断开蓄电池！否则，可能损坏电气系统或电子部件。
- 切勿让蓄电池长时间处在阳光直射下，因强紫外线可损坏蓄电池壳体。
- 若在低温条件下汽车长期停放不用，应采取适当措施保护蓄电池，防止其因“结冰”损坏。

蓄电池充电和更换蓄电池

注意本章节开始处第 167 页上的 ▲和⊕。

对蓄电池的所有操作均需具备必要的专业知识。

若汽车经常短途行驶或长期停放不用，则应在规定的保养周期之间增加检查蓄电池的次数。

若蓄电池损坏，蓄电池电流不足，从而导致汽车起步困难，若遇此情况，请尽快到上汽大众经销商处充电或更换蓄电池。

蓄电池充电

因蓄电池充电须具备相关专业知识和经验，并须在可控环境内进行充电，故建议由上汽大众经销商对蓄电池进行充电。

用电设备自动关闭功能

本车智能化电气系统可在蓄电池负荷过高时自动采取下列相应措施防止蓄电池快速放电。

- 车辆启动时，可通过高压电池为 12V 蓄电池充电。
- 若仍不足以解决问题，则减少舒适用电设备（例如，电动门窗或后风窗加热器）的供电量，或干脆关闭这些设备，降低蓄电池的负荷。

本车虽配备智能化电气系统管理功能，但若关闭点火开关后车辆仍处于上电状态，或驻车灯长时间处于打开状态，蓄电池仍可能快速放电。

更换蓄电池

本车蓄电池安装位置经过严格的设计布置，并具有特殊的安全性。

上汽大众原装蓄电池符合汽车维护保养及安全性相关规定。

提示

忽视亮起的指示灯和文字信息可能导致汽车损坏。

警告

- 在对蓄电池进行所有作业之前，请阅读和遵守有关的警告说明→，在**主题引言**中，见第 167 页。

提示

为避免汽车电气装置发生损坏，切勿将诸如太阳能电池板或汽车蓄电池充电器的附件连接在 12V 电源插座或点烟器插座上。

 蓄电池含有有毒物质，如硫酸和铅。因此，废蓄电池必须按照规定回收，不得作为生活垃圾处理！

问题和解决方案

 注意本章节开始处第 167 页上的  和 。

12V 汽车蓄电池



12V 蓄电池不充电。请立即停车。 **不要继续行驶！**一旦可行且安全，就立即停车。请让专业人员处理。检测电气装置。关闭不需要的用电器。12V 汽车蓄电池在行车期间未进行充电。



同时显示文本信息：

- **故障：12V 蓄电池。请到上汽大众经销商维修！**12V 汽车蓄电池和车载电网之间的连接故障。尽快到上汽大众经销商维修，并检查电气装置。如果该状况下已关闭行驶准备就绪状态，则无法再次生成该状态，必要时执行应急启动→第 157 页，或请专业人员处理。

- **故障：12V 蓄电池诊断。请到上汽大众经销商维修！**12V 汽车蓄电池的监控系统出现故障。请前往上汽大众经销商维修，并检查电气装置。

- **更换 12V 蓄电池！请到上汽大众经销商维修！**12V 汽车蓄电池即将达到使用寿命。请前往上汽大众经销商进行维修，并对 12V 车载蓄电池进行检查，必要时更换→第 167 页。

警告

亮起的警告灯和文字信息可能是故障提醒继续行驶会导致在道路交通中抛锚，引起事故和受伤。

- 切勿忽视亮起的警告灯和文字信息。
- 一旦道路条件允许且安全，就立即停车。

车轮和轮胎

被动式轮胎气压监控系统（间接式胎压监测）

📖 主题引言

该章节包含有关下列主题的信息：

- 被动式轮胎气压监控系统警告灯

169

⚠️ 警告

车轮和轮胎处理不当可能导致轮胎突然失压、花纹裂开甚至导致轮胎爆裂。

- 要定期检测胎压，并始终保持规定的胎压值。过低的胎压可能使轮胎剧烈变热，从而发生花纹裂开和轮胎爆裂。
- 务必遵守胎压标签上所规定的冷态轮胎正确充气压力。
- 要定期在轮胎处于冷态时检查胎压。如有必要，需根据规定的压力值及时进行调整。
- 要定期检查轮胎是否有磨损或损坏痕迹。
- 切勿超出安装的轮胎允许的最高车速和载荷。



在胎压过低时，耗电量和轮胎磨损会增大。



请勿完全依赖于被动式轮胎气压监控系统。定期检查轮胎，确保胎压正确并且轮胎没有任何损坏迹象，例如刺伤、割伤、裂纹和凸痕。只要异物未刺入轮胎内部，就要将异物从轮胎花纹中清除。

被动式轮胎气压监控系统警告灯

📖 注意本章节开始处第 169 页上的 ⚠️。

被动式轮胎气压监控系统“RKA+”借助 ABS / ESP 传感器比较各个车轮的频谱特征或滚动半径。当车轮的频谱特征或滚动半径变化达到 RKA+ 的警告门限时，组合仪表中的警告灯  将亮起。

如果警告灯常亮表明轮胎压力不足；如果警告灯先闪烁后常亮表明胎压监测系统存在故障。

被动式胎压报警系统经过基本设置后，需要经过一定的里程后（一般正常行驶约一小时以后），才能进行胎压报警。







在下列情况下轮胎的周长可能会发生变化：

- 轮胎压力过低。
- 轮胎的结构已损坏。
- 车辆单侧承受负载。
- 前轴/后轴车轮上的载荷过重（例如在挂车行驶、山区行车或下坡行驶时）。
- 装上了防滑链条。
- 换上了备用车轮。
- 更换了其它车轮。
- 环境温度变化过大。







每行驶一万公里，需要重新检查胎压，并对胎压监控系统进行重新标定。

被动式轮胎气压监控系统的基本设置

在调整轮胎气压或更换车轮后，必须按如下方式对系统进行设置：

- 打开点火开关。
- 按压信息娱乐系统上的  按钮 → 第 22 页。
- 点击  菜单。
- 点击  视图。
- 点击  列表。
- 点击 。
- 如果全部 4 个轮胎的轮胎压力均符合要求值时，点击功能按键 ；如果点击功能按键 ，则不会保存当前的轮胎压力，系统未进行新的匹配。



警告灯 亮起后的正确操作步骤：

- 1) 请在路况允许并确保安全的情况下立即停车并熄火；
- 2) 检查轮胎和胎压是否正常（建议用气压计测量），如果胎压不足或胎压过高时，请按驾驶员侧中间门柱上的标签标准胎压值调整胎压。
- 3) 重新打开点火开关；
- 4) 按压信息娱乐系统上的  按钮 → 第 22 页。
- 5) 点击  菜单。
- 6) 点击  视图。
- 7) 点击  列表。
- 8) 点击 。
- 9) 如果全部 4 个轮胎的轮胎压力均符合要求值时，点击功能按键  以保存轮胎压力。

如果无法继续行驶，请联系就近的上汽大众经销商进行维修。

警告

胎压不同或胎压过低可能导致轮胎失效、失去对汽车的控制、引发事故、人员受伤和死亡。

- 若警告灯  亮起，必须立即降低车速，避免急转弯和紧急制动，就近停车，尽快检查轮胎气压。
- 驾驶员必须负责使所有轮胎始终保持正确气压，因此，必须定期检查轮胎气压，最好在添加燃油时和长途行驶前检查轮胎气压。
- 轮胎气压必须符合规定，若轮胎气压不足，持续高速行驶将加剧轮胎挠曲或者轮胎过热，可能导致胎面脱壳或轮胎爆裂。
- 某些行驶条件下（例如，以运动型的风格驾驶汽车，或在寒冷季节或地区行驶，或在非平坦路面行驶），警告灯  可能反应滞后或不显示。

警告

亮起的警告灯和文字信息可能是故障提醒继续行驶会导致在道路交通中抛锚，引起事故和受伤。

- 切勿忽视亮起的警告灯和文字信息。
- 一旦路面情况允许且安全，就立即停车。

提示

- 装防滑链行驶时被动式轮胎气压监控系统可能显示错误警告信息，因防滑链加大了轮胎滚动周长。
- 当驾驶员由于外部的影响而导致一个或者多个轮胎爆胎，胎压监测系统可能无法及时给予驾驶员以提醒。
- 装备非上汽大众标配或选装轮胎时可能会引起误报警。
- 当在非非常坏的路面行驶时，极低的可能会引起误报警。
- 没有正确设置胎压（调整胎压、更换轮胎、更换减震器等情况后需要重新设置胎压）会引起误报警。

- 轮胎使用寿命	172
- 新轮胎和新车轮	173
- 轮胎气压	175
- 低扁平比轮胎及大尺寸轮胎的使用	176
- 车轮螺栓	176
- 防滑链	176
- 带应急行驶系统的轮胎	177

上汽大众建议，将和轮胎的所有作业交由上汽大众经销商进行。因为那里备有需要的专用工具和配件，具备必要的专业知识并已准备好处理废旧轮胎。

警告

最初新轮胎的道路附着性不可能达到最佳状态，故应以适中车速谨慎驾驶，防止引发事故！

- 未经磨合的轮胎及磨损过度的轮胎道路附着力不足，直接影响制动效果。
- 不得用损坏的轮胎行驶！否则，可能导致爆胎，引发伤亡事故。
- 轮胎气压必须符合规定，若轮胎气压不足，持续高速行驶将加剧轮胎挠曲，轮胎极易过热，结果可能导致胎面脱壳或轮胎爆裂。
- 切勿使用损坏或已磨损至轮胎花纹磨损标记的轮胎，应及时更换这类轮胎。
- 切勿松开带螺栓连接式轮圈的轮辋上的螺栓，谨防引发事故！
- 尽可能避免使用胎龄超过6年的轮胎，若不得已而用之，则驾驶时务必格外谨慎，且应慢速行驶。
- 任何情况均勿使用不知来历的旧车轮或轮胎，因这类车轮或轮胎虽无明显损伤，但可能已损坏，从而行驶时可能导致汽车失控，引发严重事故。
- 行驶时若发现汽车非正常振动或跑偏，则必须立即停车，检查轮胎是否损坏。



出于技术上的原因，一般情况下不能使用其它汽车的轮辋。在某些情况下，即使汽车车型相同，轮辋也不能互用。请注意官方汽车文件，并在必要时向上汽大众经销商询问。

车轮和轮胎知识

主题引言

该章节包含有关下列主题的信息：

- 一般说明 170
- 检查轮胎气压 171

一般说明

注意本章节开始处第 170 页上的 。

车轮故障预防措施

- 汽车驶过路缘或类似障碍物时应尽可能沿障碍物垂直方向慢速行驶。

- 注意勿使轮胎接触油脂、机油和燃油。
- 定期检查轮胎损伤情况(如割胎、开裂或鼓包等损伤);如发现外来异物刺入轮胎内部,请将异物留在轮胎上,并尽快到上汽大众经销商处对轮胎进一步检查和必要的维修。可以清除嵌在轮胎花纹里的、未扎入轮胎内部的外来异物。

轮胎存放须知

- 拆卸轮胎前应在轮胎上做标记,安装时按标记复位,使车轮的旋转方向和动平衡状态保持不变。
- 拆下的车轮或轮胎应存放在凉爽干燥处,最好存放在无阳光的暗处。
- 未装配到车轮上的轮胎应直立存放。

新轮胎

新轮胎必须经过磨合 → 第 173 页新轮胎的花纹深度取决于轮胎品牌、型号及花纹类型。

隐蔽性损伤

轮胎和轮辋的损伤往往难以发现,行驶中如发现汽车异常声响、振动或跑偏,则表明某个轮胎可能存在故障,遇此情况,必须尽快到上汽大众经销商处检查和维修轮胎。

定向旋转轮胎

这种轮胎的侧壁上标有表示轮胎旋转方向的箭头,必须按标注的旋转方向安装轮胎,确保轮胎的道路附着性及抗浮滑性,降低滚动噪音和轮胎磨损率。

警告

最初新轮胎的道路附着性不可能达到最佳状态,故应以适中车速谨慎驾驶,防止引发事故!

- 未经磨合的轮胎及磨损过度的轮胎道路附着力不足,直接影响制动效果。
- 不得用损坏的轮胎行驶!否则,可能导致爆胎,引发伤亡事故。
- 轮胎气压必须符合规定,若轮胎气压不足,持续高速行驶将加剧轮胎挠曲,轮胎极易过热,结果可能导致胎面脱壳或轮胎爆裂。
- 切勿使用损坏或已磨损至轮胎花纹磨损标记的轮胎,应及时更换这类轮胎。
- 切勿松开带螺栓连接式轮圈的轮辋上的螺栓,谨防引发事故!
- 尽可能避免使用胎龄超过 6 年的轮胎,若不得已而用之,则驾驶时务必格外谨慎,且应慢速行驶。

- 任何情况均勿使用不知来历的旧车轮或轮胎,因这类车轮或轮胎虽无明显损伤,但可能已损坏,从而行驶时可能导致汽车失控,引发严重事故。
- 行驶中如发现汽车异常声响、振动或跑偏,则表明某个轮胎可能存在故障,遇此情况,必须尽快到上汽大众经销商处检查和维修轮胎。

检查轮胎气压

注意本章节开始处第 170 页上的 ▲。

用于本车型的上汽大众原装轮胎气压规定值标注在驾驶员侧中间门柱上的胎压铭牌上。

1. 从轮胎气压规定值标签上查取本车轮胎气压值。
2. 拧下气门嘴防护帽。将气压监测装置装到气门嘴上。
3. 检查轮胎气压时轮胎必须处于冷态。温度升高,气压略高于规定值,但无须降低轮胎气压。
4. 根据汽车负荷和驾驶需要适当调整轮胎气压,可按照轮胎气压标牌→图 168 上的信息对轮胎气压进行调整。
5. 同时应检查备用车轮的轮胎气压(如有此装备)。
6. 重新拧上气门嘴防护帽。
7. 如果轮胎充气压力已改变,请重新设置轮胎气压→第 169 页。

汽车在过去三小时内仅低速行驶数公里方可检查和调整轮胎气压,因行驶时轮胎内摩擦和挠曲变形导致轮胎温度升高,胎内空气膨胀,从而使气压检查失控。

轮胎气压以冷态气压为准。轮胎暖态气压肯定高于冷态气压,因此,若冷态气压符合规定,则轮胎达到暖态时切勿降低其气压,否则,将导致轮胎气压不足,行驶时可能有突然爆裂。

高速行驶时轮胎气压是否正确尤其重要,因此,长途行驶前应检查轮胎气压,配备胎压监测系统的汽车也须照此办理。

备用车轮的轮胎气压应保持本车规定的最高气压值(如有此装备)。

胎压监测系统

行驶时该系统监测所有轮胎的气压，若测得的轮胎气压值偏离规定的气压值，则必须调整轮胎气压。

警告

- 轮胎气压不正确可能导致爆胎，引发事故，致伤甚至致死人员！
- 至少每月和长途行驶前检查一次轮胎气压，轮胎气压必须符合规定，谨防引发事故！
 - 轮胎气压不足将加剧轮胎挠曲变形，轮胎过热，可能导致胎面脱壳，甚至爆胎。
 - 轮胎气压无论过低还是过高，均会导致轮胎早期磨损，恶化操纵稳定性。
 - 轮胎温度过高需要降温时请采用自然冷却的方式，切勿用泼冷水的方式来降低轮胎温度，这可能会导致胎面胎侧胶层各部分遇冷水后收缩不均而发生裂纹，影响行车安全。

小心

- 气门嘴防护帽丢失或安装不合适的防护帽或未正确拧紧防护帽均可能损坏气门嘴，故行驶时所有防护帽必须处于拧紧状态。所用防护帽规格必须与原装防护帽相同。
- 连接轮胎气压表时必须使气压表与气门嘴处在一条直线上。否则，可能损坏气门嘴。
- 若发现防尘帽丢失，须尽快配上。
- 高原行车时，由于环境大气压力较低，使轮胎的实际相对气压变高，因此保持轮胎压力在规定范围对于行车安全至关重要。
- 汽车在高温条件下行驶时，轮胎散热较慢，轮胎内气压会随之相应增高，特别是在高速紧急制动及长途行驶时，需注意检查轮胎的工作温度及轮胎压力在规定范围内，避免对行车安全造成影响。



轮胎气压不足势必增加汽车电能消耗量。

轮胎使用寿命

注意本章节开始处第 170 页上的 。



图 167 轮胎花纹磨损标记

轮胎使用寿命取决于轮胎气压、驾驶风格及装配状况。

轮胎使用寿命取决于轮胎气压、驾驶风格及装配状况。

轮胎花纹磨损标记

本车原装轮胎上设有若干横穿花纹，高度为 1.6 mm 的磨损标记→图 167。根据轮胎品牌，轮胎外圆周上通常均匀分布 6 到 8 个磨损标记（如字

母“TWI”或其它符号），用于指示磨损标记所在位置。在磨损标记旁测得的纹槽深度降至 1.6 mm 时该轮胎即达法定允许的最小花纹深度，该轮胎必须更换。

轮胎气压

轮胎气压不正确将导致轮胎早期磨损，甚至可能爆胎！因此，应每月检查一次轮胎气压，长途行驶前也须检查一次轮胎气压。

驾驶方式

急转弯、急加速和紧急制动均将加剧轮胎磨损，应尽可能避免上述驾驶方式。

您的车辆可能在不同车桥上配备了轮胎和轮辋尺寸不同的车轮。如果车轮不同，则不得在前后桥之间进行交换，因为这会使车辆的运行许可证失效。

前桥和后桥上轮胎的尺寸（滚动周长）和花纹规格可能会有所不同。

车轮平衡

汽车出厂时车轮已作平衡处理。但行驶中有诸多因素影响车轮平衡性，导致车轮不平衡，转向摆振。

不平衡的车轮应及时进行平衡处理，否则，将导致转向机构、悬挂系统和轮胎过度磨损。安装新轮胎后也须重新平衡车轮。

车轮总成动平衡要求：单侧轮辋 < 10g

车轮定位失准

车轮定位失准将导致轮胎不均匀过度磨损，恶化行驶安全性，若发现轮胎不均匀过度磨损，则应尽快到上汽大众经销商检查车轮定位。

空载时前后轮定位参数	前轮	前束（双轮）		$10' \pm 10'$
		车轮外倾角（不可调）		$-32' \pm 30'$
		左右轮外倾角最大允差		$30'$
		主销后倾角（不可调）		$5^\circ 22' \pm 30'$
	后轮	前束（双轮）	出厂检验 ZP8	$8' \pm 10'$
			DIN 700 20	$10' \pm 10'$
		车轮外侧角	出厂检验 ZP8	$-1^\circ 10' \pm 20'$
DIN 700 20	$-1^\circ 20' \pm 30'$			
左右轮外倾角最大允差		$30'$		
检测方法	采用车轮定位检测台测试。			

警告

行驶时若轮胎爆裂或漏气，可能引发严重伤亡事故！

- 轮胎花纹磨损至磨损标记时必须更换轮胎，否则，可能引发事故！因磨损轮胎的道路附着着力急剧下降，尤其在潮湿路面上高速行驶时极易造成汽车浮滑，严重影响行驶安全性。
- 若轮胎气压不足，持续高速行驶将加剧轮胎挠曲变形，轮胎过热，可能导致胎面脱壳，甚至爆胎，极易引发事故！故轮胎气压必须符合规定。

- 若发现轮胎不均匀过度磨损，则应尽快到上汽大众经销商检查汽车行驶系统。
- 注意切勿使化学物质、机油、油脂、燃油及制动液接触轮胎。
- 避免使用胎龄超过 6 年的轮胎，若不得已而用之，则务必慢速谨慎行驶。
- 损坏的车轮和轮胎必须及时更换！
- 切勿使用来历不明的旧轮胎，即使外观无可见损伤，旧车轮和轮胎可能已损坏，故极可能导致汽车失控，引发严重事故。

新轮胎和新车轮

注意本章节开始处第 170 页上的 ▲。

新轮胎和新车轮必须经过磨合。

如需安装未经上汽大众认可的轮胎或车轮，则请咨询上汽大众经销商，确定其是否适用于本车。车辆出厂时仅装备了带应急行驶系统的轮胎，更换轮胎时注意，新的轮胎是否装备了应急行驶系统。新的轮胎如未装备应急行驶系统建议在车中随车携带一套轮胎应急套件。

建议对轮胎和车轮的任何作业均由上汽大众经销商实施。因其熟悉操作流程，并配有必要的专用工具和备件及合适的报废轮胎处理设施。上汽大众经销商掌握轮胎、轮辋及车轮装饰件的安装和更换技术，有关事项请咨询上汽大众经销商。

安全起见，轮胎应成对更换（即同时更换两个前轮或两个后轮），尽可能不要单个更换。

行驶轮胎尺寸规格

请向上汽大众经销商了解适用于您的车辆的轮辋和轮胎的最新消息。

本车装备的行驶轮辋和轮胎尺寸规格如下：

车轮尺寸	轮胎尺寸
8J×19 ET45 (前轮) 8.5J×19 ET53 (前轮)	235/55 R19 101T (前轮) 255/50 R19 107T XL (后轮)
8J×20 ET45 (前轮) 9.5J×20 ET53 (后轮)	235/50 R20 100T (前轮) 265/45 R20 104T (后轮)
8.5J×21 ET40 (前轮) 9.5J×21 ET53 (后轮)	235/45 R21 101T (前轮) 265/40 R21 105T (后轮)

轮胎型号代码

了解轮胎型号及其含义有助于正确选用轮胎，子午线轮胎的侧壁上标有轮胎型号代码。例如：

235/55 R19 101T

其含义如下：

235 轮胎宽度，单位：mm

55 高/宽比(%)

R R 子午线轮胎

19 轮辋直径，单位：英寸

101 承载能力代码

T 轮胎速度级别

轮胎上可能还标有下列信息：

xl “Reinforced” 代表加强型轮胎

↻ 轮胎旋转方向

轮胎速度级别

P 最高允许车速 150 km/h

Q 最高允许车速 160 km/h

R 最高允许车速 170 km/h

S 最高允许车速 180 km/h

T 最高允许车速 190 km/h

H 最高允许车速 210 km/h

V 最高允许车速 240 km/h¹⁾

Z 最高允许车速 240 km/h¹⁾以上¹⁾

W 最高允许车速 270 km/h¹⁾

Y 最高允许车速 300 km/h¹⁾

轮胎识别代码 (TIN)

TIN 码是轮胎的序号码，以字母“DOT”开头，表示该轮胎符合相关法规要求，随后是轮胎制造商代码和轮胎制造日期缩写→第 174 页，其它数字和字母则属轮胎制造商内部用代码。

轮胎制造日期

轮胎制造日期也标注在轮胎侧壁上（可能只标在车轮内侧）：

“DOT ... 0305 ...” 表示该轮胎是 2005 年第 3 周生产的。

警告

若使用不适合本车的轮胎，则可能危及交通安全，谨防引发事故！

- 尽可能避免使用胎龄超过 6 年的轮胎，若不得已而用之，则必须慢速谨慎行驶。
- 若加装车轮装饰罩，则必须确保有足够的冷却气流通向制动器，否则，可能导致制动器过热。
- 当车辆前后轴装配的轮胎和车轮规格不同时，不能进行前后轴的更换。
- 切勿安装来历不明的旧轮胎和车轮，即使外观无可见损伤，旧轮胎和车轮也可能已损坏，从而可能导致汽车失控，引发事故！
- 切勿拧松带螺栓连接式轮辋的轮辋的连接螺栓，谨防引发事故！
- 车速不得高于所装轮胎的最高允许车速。若车速超过轮胎最高允许车速，轮胎可能突然失压，脱壳，甚至爆胎，极易引发事故！
- 车辆出厂时仅装备了带应急行驶系统的轮胎，更换轮胎时注意，新的轮胎是否装备了应急行驶系统。新的轮胎如未装备应急行驶系统建议在车中随车携带一套轮胎应急套件。

小心

- 由于技术原因，任何情况均不得使用其它汽车的车轮，包括同车型其它车上的车轮。
- 若在本车使用未经上汽大众认可的车轮或轮胎，则可能违反道路行驶车轮注册条件。



必须严格按当地相关法规处理废旧轮胎。

¹⁾ 某些轮胎制造商用代码“ZR”代表最高允许车速高于 240 km/h 的轮胎。

轮胎气压

📖 注意本章节开始处第 170 页上的 ▲。



图 168 胎压标签上的图标



图 169 车辆 B 柱上：胎压标签

胎压标签上的数据 → 图 168：

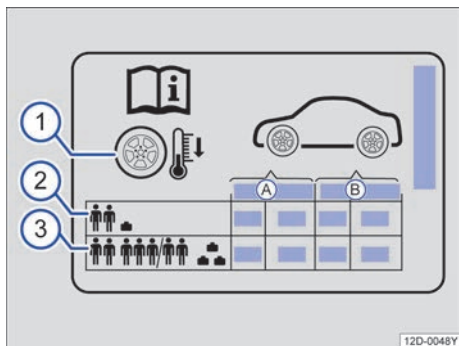
- ① 前桥轮胎的轮胎压力
- ② 后桥轮胎的轮胎压力
- ③ 冷态轮胎的轮胎压力
- ④ 部分负载时的轮胎压力
- ⑤ 满负载时的轮胎压力

胎压标签规定了出厂时安装的轮胎的正确轮胎压力。这些规定适用于夏季轮胎、全天候轮胎。

根据不同车型，胎压标签的外观会有所不同。

轮胎压力错误会导致磨损加重、大大缩短轮胎的使用寿命，甚至导致轮胎爆裂。轮胎压力过低或过高都会对车辆行驶性能造成不利影响 → ▲。尤其在高速时，正确的轮胎压力特别重要。

检查轮胎压力

– 定期检查轮胎压力（每月至少一次），并且每次长途行车前也要进行检查。务必检查所有轮胎。在寒冷的地区应更频繁地检查轮胎压力。务必使用功能良好的胎压检测仪。

– 当轮胎在过去 3 小时内以低速行驶不超过数公里时，才可检查轮胎压力。给出的轮胎压力适用于冷态轮胎。轮胎为热态时的轮胎压力比轮胎为冷态时的要高。因此切勿用将空气从热态轮胎中排出的方式调整轮胎压力。

– 在有效负荷较大时要相应地调整轮胎压力 → 图 168 ③。

– 在调整轮胎压力后，务必将气门帽拧到气门上，必要时注意关于调整间接式胎压监测的信息和提示 → 第 169 页。

– 注意使用汽车制造商给出的轮胎压力，而不是轮胎制造商规定的轮胎压力。切勿超过轮胎侧面给出的最大轮胎压力。

警告

轮胎压力过高或过低都可能导致轮胎在行驶过程中突然撒气或爆裂。从而导致严重事故和致命伤害。

- 行驶时过低的轮胎压力可能使轮胎剧烈升温，从而发生花纹裂开和轮胎爆裂。
- 车速过高或汽车超载可能导致轮胎过热、轮胎突然损坏（包括爆胎）和滚动面脱落，然后因此导致失去对汽车的控制。
- 轮胎压力过低或过高会缩短轮胎的使用寿命，然后降低汽车的行驶性能。
- 要定期检查轮胎压力，至少每月检查一次，并且每次长途行车前也要进行检查。
- 所有轮胎都必须具有与有效负荷相符的正确轮胎压力。
- 切勿在轮胎处于热态时降低已提高的充气压力。

提示

- 在安放轮胎压力检测仪时请确保，此检测仪不会使气门杆倾斜。否则可能导致轮胎气门损坏。
- 缺少、不合适或未正确拧上的气门帽可能导致轮胎气门损坏。因此，每次行车时都要用符合工厂交货时安装要求的气门帽将所有气门全部盖好拧紧。

提示

本车型胎压标签在驾驶员侧中间门柱上。

 轮胎压力过低会增加电能消耗。

 如果间接式胎压监测警告至少一个轮胎的轮胎压力过低，则必须通过具有相关功能的胎压检测仪检查轮胎压力。仅凭观察轮胎无法确定轮胎压力是否过低。

 轮胎充气时从压力表上读取的压力值和胎压传感器测定的压力值之间可能出现偏差。

 在检查轮胎压力时应注意间接式胎压监测的特点→第 169 页。

低扁平比轮胎及大尺寸轮胎的使用

 注意本章节开始处第 170 页上的 。

请您仔细阅读以下内容。

本车型装备的低扁平比轮胎及大尺寸轮胎较其它尺寸车轮相比，车轮直径更大，轮胎胎面更宽，轮胎高宽比（轮胎胎侧高度）更小。这些尺寸的变化不仅使整车外观变得更加豪华动感，更大大提高了驾驶的操控性，必将使您在驾驶过程中体验更多精确驾驶的乐趣。

然而，由于低扁平比轮胎及大尺寸轮胎胎侧高度较低，在碰撞（凸起或凹陷）的障碍物时可能会出现因轮胎在障碍物与轮辋凸缘之间被严重挤压变形而造成的胎体帘子线断裂现象，从而导致轮胎胎侧鼓包或开裂的安全隐患。同时也可能出现因冲击而造成车轮轮辋处变形或开裂的安全隐患。因此，为了确保您驾驶的安全性及舒适性，在您充分享受驾驶乐趣之前，我们提醒您为了您及家人的安全，请您认真阅读并严格按照以下注意事项驾驶车辆：



上汽大众汽车有限公司在法律允许的范围内保留对以下注意事项的最终解释权。

提示

- 选择路况良好的路面行驶。
- 请选择正确规范的车位停车，严禁以冲撞方式上街沿或台阶。
- 驾驶过程中请集中注意力，及时避让前方（凸起或凹陷）的障碍物，如无法避免，请务必降低车速，慢速通过。
- 定期经常检查轮胎和车轮是否有异常现象，包括轮胎胎冠和内外侧。确保轮胎气压长期处于规定的范围内（详见使用维护说明书及驾驶员侧 B 柱上的数值）。如发生胎侧鼓包或车轮轮辋变形，请立刻前往上汽大众销售商进行更换。

- 配合低扁平比轮胎及大尺寸轮胎的轮胎胎面变得更宽，在操控性及安全性得到提升的同时，兼顾了舒适性/噪声/经济性的一般要求。
- 轮胎属于易损件，质量担保周期为六个月或一万公里（先到为准）。由于用户使用不当或滥用所造成的损坏不属于质量担保范围。

车轮螺栓

 注意本章节开始处第 170 页上的 。

必须按规定力矩拧紧车轮螺栓！

车轮螺栓的结构必须与轮辋相匹配。若安装不同类型的轮辋，则必须使用长度、规格及螺栓头部形状均适合的螺栓。确保车轮安装稳固，制动系统正常工作。

不可使用不同车型的车轮螺栓，甚至不能使用同车型其它车上的车轮螺栓。

铝合金轮毂的车轮螺栓拧紧力矩为 120 N·m。更换车轮后应尽快前往上汽大众经销商检查轮胎螺栓的拧紧力矩。

警告

若车轮螺栓紧固不当，汽车行驶时车轮可能松动，极易引发事故！

- 车轮螺栓和轮毂上的螺纹必须洁净，易于拧动。
- 车轮螺栓和轮毂上的螺纹上不得沾有油脂或机油，否则，虽已拧紧至规定力矩，但汽车行驶时螺栓仍可能松动，极易引发事故！
- 必须使用本车自己的车轮螺栓。
- 不得在本车使用不同的车轮螺栓。
- 若车轮螺栓拧紧力矩小于规定值，汽车行驶时螺栓可能松动，极易引发事故；若大于规定值，则可能损坏车轮螺栓和螺纹。

防滑链

 注意本章节开始处第 170 页上的 。

本车型防滑链只可安装在后轮上，并且只可装在规定轮胎上，该规定也适用于四轮驱动汽车。

只允许使用突出轮胎外廓不超过 12 mm 的细扣防滑链条（包括张紧装置）。

请参阅和遵守应急轮胎相关说明。

安装防滑链前必须拆掉车轮装饰罩和装饰环。

本车防滑链可用规格如下：

车轮尺寸：前轴：8J×19 ET45 后轴：8.5J×19 ET53

轮胎尺寸：前轴：235/55 R19 后轴：255/50 R19

警告

若使用不适合本车的防滑链或防滑链安装不当，则可能引发事故，致伤人员。

- 不同车型应采用不同尺寸的防滑链，并务必按防滑链制造商的装配说明安装防滑链。
- 安装防滑链行驶时务必遵守相关法规，且车速不得超过最高允许车速。

提示

- 在无冰雪路面上行驶时必须拆掉防滑链，否则，势必恶化汽车操纵稳定性，加速磨损，损坏轮胎。
- 防滑链与车轮直接接触可能划伤或损坏车轮，故必须正确安装防滑链。



安装防滑链行驶的最高允许车速为 50 km/h。

商处，由专业的人员对漏气情况进行检查，并根据专业的判断决定是否要对轮胎进行修理或者更换新的轮胎。

- 注意，带应急行驶系统的轮胎只能修复胎面区域的刺扎损伤，无法应对轮胎胎侧的损伤，比如割伤或者轮胎鼓包。

提示

如果用户需要更换没有自修补能力的轮胎（如更换冬季胎，或者其它普通轮胎），同时一定要选择Tirefit(充气泵+补胎剂)等附件，以具备应急行驶能力。

带应急行驶系统的轮胎

注意本章节开始处第 170 页上的 ▲。

如果您的车辆装备了带应急行驶系统的轮胎，请您仔细阅读以下内容。

本车型装备了带应急行驶系统的轮胎，应用该技术的轮胎在胎冠范围的气密层(轮胎内侧)使用了特殊的黏性密封胶材料，降低轮胎胎面刺穿后漏气的风险。同时，该轮胎可以为您带来与普通轮胎相同水平的驾驶感受。

警告

由于用户面临的使用环境的复杂性，轮胎可能受到的损伤会超过带应急行驶系统的轮胎的功能范围，在这种情况下，轮胎可能仍然会出现漏气的情况，造成使用的不便。

- 黏性密封胶材料可以密封住轮胎受到的损伤，但是我们仍然建议，不要将其作为一种长期的轮胎修补措施；
- 当组合仪表中的RKA+报警灯亮起时，建议您对轮胎进行检查，是否有异物刺扎轮胎的情况发生。当您发现轮胎受到刺扎损伤时，建议您不要自行处理，而是前往上汽大众经销

www.carbook.com

汽车养护和维护

汽车外部养护和清洁

主题引言

该章节包含有关下列主题的信息：

– 清洗汽车	178
– 用高压清洗器清洗	179
– 清洁车窗玻璃和车外后视镜	180
– 汽车油漆上蜡和抛光	180
– 清洁镀铬部件	180
– 合金车轮的维护	180
– 养护橡胶密封条	181
– 去除车门锁芯内的积冰	181
– 车身底部防护层的维护	181
– 清洁前舱	182

定期和专业的养护可使本车保值。对于车身的锈蚀损坏和油漆缺陷来说，专业养护是保修要求获得承认的前提条件之一。

为便于您养护汽车，上汽大众经销商备有专为本车设计的系列养护材料，使用前请务必仔细阅读材料外包装上的使用说明。

警告

清洗或保养汽车前务必关闭点火开关，打开电子驻车制动器。

警告

汽车养护材料内可能含有有毒和有害物质，使用不当可能导致人员中毒或损坏汽车。

- 保存汽车养护材料的原装密封容器必须存放在安全场所，谨防儿童接触，保存不当可能导致人员中毒。
- 切勿将汽车养护材料存放在装过食物的瓶罐等非原装容器内，以免误食中毒！
- 切勿让儿童接触汽车养护材料。
- 使用养护材料前务必阅读和遵守外包装上的使用说明和安全警告说明。
- 若所用材料释放有害烟雾，则必须在室外或通风良好的场所使用此类材料。
- 切勿使用燃油、松节油、发动机机油、除漆剂或其它挥发性液体清洗或养护汽车，因上述材料均属有毒和高可燃性物质，极易引发火灾和爆炸！

警告

汽车部件养护和清洁不当可能影响汽车的安全装备，从而导致受伤。

- 只可按照制造商说明清洁和养护汽车部件。
- 要使用认可或推荐的清洁剂。

提示

含有溶剂的清洁剂会腐蚀材料并可能将其损坏。

- 汽车表面处于干燥状态时切勿试图清除其上的污物、泥浆或灰尘，须先用大量清水泡软污物；清洁汽车表面时不可使用干布或干泡沫塑料，因其可能损坏漆面或玻璃。

只可在专门规定的洗车点清洗汽车，以免可能受到机油、油脂和燃油污染的污水进入下水道中。在某些地区，除了这样的洗车点以外，禁止在其它任何地方清洗汽车。

请尽可能选购对环境无害的汽车养护材料。

- 剩余的养护材料不得当作家庭垃圾处理，请按包装上的说明处理剩余的养护材料。

清洗汽车

注意本章节开始处第 178 页上的警告和提示。

昆虫残渍、鸟粪、树脂、路面尘土和工业灰尘、沥青、煤烟粒、化雪盐和其它侵蚀性沉积物在汽车油漆上附着愈久，其损害作用就愈大。高温（例如由于强烈的阳光照射）会加剧侵蚀作用。也要定期彻底清洗汽车底部。

自动清洗

自动洗车前请与自动清洗机操作员一起检查汽车上是否有额外安装的部件，并遵守操作员提供的建议。

车身漆面的强度足以承受自动清洗机的冲洗，但须注意对漆面的影响，其影响程度主要取决于清洗机的结构、清洗刷、清洗水的过滤状态及清洗剂 and 蜡溶剂的种类。如洗车后发现车身漆面变暗或有划痕，则应立即通知操作员，设法纠正，如必要，应用另一台不同结构的洗车机清洗汽车。

洗车后因制动盘和制动器摩擦片受潮，甚至结冰，制动效果可能稍有下降。

如何清除车窗上的蜡残留物，防止刮擦刮水器，请参阅→第 82 页。

手工清洗

- 先用大量清水软化污垢，并冲洗干净。
- 用柔软的海绵、手套或刷子自车顶向下轻轻清洗汽车。
- 洗车期间应经常冲洗海绵或手套等洗车工具。
- 粘结牢固的污物应用专用清洁剂加以清除。
- 车轮和门槛等部位应最后清洗，清洗时换一块海绵或手套。
- 用清水彻底冲洗汽车。
- 用麂皮仔细擦干漆面。
- 寒冷气候条件下应用干净布擦干橡胶密封件及其周围表面，防止其结冰，并用硅树脂喷涂橡胶密封件。

洗车后

洗车后应尽可能避免紧急制动，须轻踏数次制动踏板，“蒸发”掉制动器上的水分。

警告

洗车时谨防被车底的尖锐部件刮伤！

- 清洗车身底部时注意不要被尖锐部件刮伤手和手臂。

警告

制动系统上如有水、冰或防滑盐时将降低制动效果，延长制动距离，极易引发事故！

- 轻踏制动踏板，测试制动器。
- 轻踏制动踏板，去除制动器上的水、冰或防滑盐。
- 洗车后应尽可能避免紧急制动。
- 请仔细阅读和遵守相关安全警告说明→▲，在**主题引言**中，见第 178 页。

提示

- 汽车表面处于干燥状态时切勿试图清除其上的污物、泥浆或灰尘。清洁汽车表面时不可使用干布或干泡沫塑料，因其可能损坏漆面或玻璃。
- 寒冷天气洗车时，若用软管冲洗汽车，则切不可对准锁孔或车门、行李厢或前舱的接缝处冲洗，防止上述部位结冰。
- 应尽可能避免在烈日下清洗汽车，以免损坏车身漆面。

用高压清洗器清洗

注意本章节开始处第 178 页上的 ▲和Ⓢ。

用高压清洗器清洗汽车时务必格外谨慎。

务必严格按高压清洗器使用说明清洗汽车，尤其须注意其工作压力和喷射距离。

- 应远距离喷射柔软部件和涂漆保险杠→第 178 页。
- 切勿用高压清洗器清除车窗上的冰雪。
- 切勿用“集束喷嘴”清洗汽车→第 178 页。
- 洗车后应尽可能避免紧急制动，须先轻踏数次制动踏板，去除制动器上的水分。

警告

如不当使用高压清洗器，则可能对轮胎造成永久性可见或不可见损伤。从而可能引发严重伤亡事故。

- 切不可用“集束喷嘴”清洗轮胎，即使远距离短时喷射也将对轮胎造成可见或不可见损伤，从而可能引发事故！
- 切不可用“集束喷嘴”清洗车窗，即使远距离短时喷射也将引起车窗密封胶条变形。
- 制动系统内如有水、冰和防滑盐，则将降低制动效果，极易引发事故！

警告

制动系统内如有水、冰或防滑盐时将降低制动效果、延长制动距离，极易引发事故！

- 轻踏制动踏板，测试制动效果。
- 轻踏制动踏板，去除制动器上的水、冰和防滑盐。
- 洗车后应尽可能避免紧急制动。
- 请仔细阅读和遵守相关安全警告说明。

提示

- 清洗水温度不得高于 60° C，否则，可能损坏汽车。
- 保险杠内的驻车距离警告系统传感器必须保持清洁，无冰雪覆盖。用压力软管和蒸汽清洗时只可短时喷射传感器，并且喷嘴和传感器之间必须保持 10 cm 的距离。
- 为防止损坏汽车，切勿近距离喷射诸如橡胶软管、塑料件、绝缘材料等柔软部件，也不可近距离喷射涂漆保险杠，距离越近，损坏越重。

清洁车窗玻璃和车外后视镜

☞ 注意本章节开始处第 178 页上的 ▲和ⓐ。

清洁车窗玻璃和车外后视镜

推荐使用上汽大众原装玻璃清洁剂弄湿车窗和车外后视镜，然后用干净的麂皮或不起毛的布擦拭玻璃表面。擦过车身漆面的麂皮不得再用于擦拭车窗和车外后视镜的玻璃，因其上残留的蜡会使玻璃模糊。玻璃上残留的橡胶、机油、油脂和硅酮须用玻璃清洁剂或硅酮清除剂加以清除。

清除车蜡残余物

用洗车机和汽车养护材料清洗汽车后玻璃表面可能残留有蜡，蜡渍只可用专用清洁剂或保洁布加以清除。残留在风窗上的蜡可能刮擦刮水片，建议每次清洗汽车时用保洁布去除风窗上残留的蜡。

含专用除蜡清洁剂的风窗清洗液可防止蜡渍刮擦刮水片。但须按规定比例添加除蜡清洁剂。油脂清除剂不能去除蜡残留物→ⓐ。

建议使用上汽大众原装清洗液。

清除积雪

可用小刷子清除车窗和车外后视镜上的积雪。

清除积冰

最好用除冰喷雾剂清除积冰，如用刮冰铲清除积冰，则必须沿同一方向刮水，切勿来回刮擦→ⓐ。

警告

车窗模糊不清势必加大事故风险！

- 为安全起见，所有车窗不得有冰、雪及雾气，确保前方视野清晰。

提示

- 上汽大众推荐的原装清洗剂切不可与其它清洗剂混合使用，否则，可能分解清洗剂成份，堵塞风窗清洗液喷嘴。
- 切勿用温水或热水清除车窗和后视镜上的冰雪，否则，可能导致玻璃爆裂！
- 刮冰铲切勿在玻璃上来回刮擦，否则，车窗上的污物可能刮坏车窗。
- 为避免损坏位于后风窗内侧的加热丝，切勿用不干胶将加热丝粘在后风窗内侧。

汽车油漆上蜡和抛光

☞ 注意本章节开始处第 178 页上的 ▲和ⓐ。

上蜡

清洗汽车后车身表面无水滴滴落即可上优质防护蜡。

良好的蜡层不仅可有效保护车身漆面免遭外界不良环境的侵蚀，并能抵御轻微机械刮擦。

尽管定期用含蜡清洗水清洗汽车，但为有效保护车身漆面，建议至少每年上两次优质硬蜡。

抛光

漆面暗淡，即使上蜡也不能恢复其光泽时方需对漆面进行抛光处理。

若抛光剂不含蜡，则抛光后必须上蜡。

提示

为避免损坏车身漆面，请注意下列事项：

- 塑料件和喷涂亚光漆的部件不得抛光或上蜡。
- 切勿在沙尘环境里抛光汽车。

清洁镀铬部件

☞ 注意本章节开始处第 178 页上的 ▲和ⓐ。

- 用湿布清洗镀铬部件。
- 用铬清洁剂清除其表面污垢和附着物。
- 用柔软的干布抛光镀铬部件表面。

提示

为防止刮伤镀铬部件表面，请注意下列事项：

- 切勿用研磨剂处理镀铬部件。
- 切勿在沙尘环境里清洗和抛光镀铬部件。

合金车轮的维护

☞ 注意本章节开始处第 178 页上的 ▲和ⓐ。

每两周：

- 清洗合金车轮上的防滑盐和制动磨屑。
- 用无酸清洁剂清洗车轮。

每三个月：

- 在车轮上涂硬蜡。

合金车轮需定期维护方能保持美观，尤其需定期清除车轮上的防滑盐和制动磨屑，否则，将影响其表面光洁度。

必须用无酸清洁剂清洗合金车轮。

不得用汽车抛光剂或其它研磨剂处理车轮。若合金车轮表面防护层损坏（如石击），则必须及时修复损伤处。

警告

制动系统内如有水、冰或防滑盐时将降低制动效果，延长制动距离，极易引发事故！

- 轻踏制动踏板，测试制动效果。
- 轻踏制动踏板，去除制动器上的水、冰或防滑盐。
- 洗车后应尽可能避免紧急制动。
- 请仔细阅读和遵守相关安全警告说明→▲。

警告

如不当使用高压清洗器，则可能对轮胎造成永久性可见或不可见损伤。从而可能引发严重伤亡事故。

- 切勿用集束喷嘴冲洗轮胎，即使远距离短时喷洗也将对轮胎造成可见或不可见损伤，极易引发事故！

养护橡胶密封条

☞ 注意本章节开始处第 178 页上的 ▲和⓪。

养护良好的橡胶密封条不易被冻住。

建议您定期清洁和养护汽车的密封件。

天窗橡胶密封条的养护

- 完全打开天窗。
- 用柔软、不起毛的清洁布和大量清水除去橡胶密封件上的尘土和污物。
- 必要时还要除去密封件支撑部位表面油漆上的尘土和污物。
- 让橡胶密封件充分干燥。
- 对已干燥的橡胶密封条，推荐使用上汽大众原装附件的养护物来处理。

养护行李厢盖和车门上的橡胶密封条

- 用柔软的保洁布和大量清水除去橡胶密封件上的尘土和污物。
- 必要时还需去掉橡胶密封件涂漆表面上的尘土和污物。
- 让橡胶密封件充分干燥。
- 对已干燥的橡胶密封条，推荐上汽大众原装养护套件来处理。

如果您不时地用合适的橡胶养护剂对车门、车窗等的橡胶密封件加以处理，就能使它们保持柔韧弹性、延长使用寿命。关于密封件的养护剂和养护的其它信息请咨询上汽大众经销商。

对橡胶件进行养护还能避免密封条提早磨损并防止不密封。车门更便于开启。养护良好的橡胶密封条即使在冬季也不易冻住。

提示

使用不合适的养护剂可能会导致密封件损坏。敬请垂询上汽大众经销商了解关于合适养护剂的信息。

去除车门锁芯内的积冰

☞ 注意本章节开始处第 178 页上的 ▲和⓪。

冬季车门锁芯可能结冰。

只可用具有润滑及防腐特性的上汽大众经销商原装喷雾剂清除锁芯内的积冰。

提示

不可用含油脂溶剂的除冰喷雾剂清除锁芯内的冰，否则，门锁可能生锈。

车身底部防护层的维护

☞ 注意本章节开始处第 178 页上的 ▲和⓪。



车身底板涂有防护层，防止其锈蚀和损坏。

汽车使用过程中防护层可能出现破损，建议定期检查车身底部和行走系统的防护层，若有破损，应及时修补，最好春末秋初各检查一次。

建议由上汽大众经销商修补防护层和进行防腐处理，因上汽大众经销商备有必要的材料和设备，并配有专业技术人员。

- 天然皮革 183
- 天然皮革椅套的清洁和养护 184
- Alcantara 座椅套的清洁 185
- 清洁储物盒和饮料罐托架 185
- 清洁安全带 185

清洁前舱

注意本章节开始处第 178 页上的  和 .

清洗前舱时务必格外谨慎!

防腐处理

汽车出厂时前舱已作防腐处理。

冬季行驶条件下，经常在撒盐路面上行驶时良好的防腐涂层尤其重要。为防止防滑盐腐蚀汽车，撒盐期前后应彻底清洗整个前舱。

若用油脂清除剂清洗前舱，则防腐涂层通常会被洗掉，故清洗后必须对前舱的所有表面、缝隙、结合处和部件进行防腐处理。

警告

凡在前舱内作业时务必谨慎，防止被刮伤、烫伤和引发伤亡及火灾事故!

- 在前舱内作业前请务必仔细阅读和遵守 → 第 161 页一节的相关安全警告说明。
- 打开前舱盖前务必关闭点火开关，打开驻车制动器。
- 务必待电驱动装置冷却后再清洗前舱。
- 清洗时注意勿被前舱内和汽车上的金属锐边刮伤。否则，可能导致伤害!
- 制动系统内如有水、冰和防滑盐，则将大大降低制动效果，极易引发事故! 洗车后应尽可能避免紧急制动。
- 清洗时切勿触碰散热器风扇，因其受温度控制，即使关闭点火开关后，风扇仍可能突然自动启动。

现代的服装面料，例如深色牛仔面料，有时色牢度不足。由于这些服装面料会褪色，尤其是浅色的座套（织物或天然皮革）即使按规定使用也可能会产生明显的变色。这不是座套面料的缺陷，而是因为服装面料的色牢度有缺陷。

警告

养护剂有毒和有害。不合适的养护剂和不恰当地使用养护剂可能导致事故、受伤、烫伤和中毒。

- 养护剂只可保存在封闭的原装容器中。
- 注意包装的随附信息。
- 切勿使用空食品盒、瓶子或其它容器盛放养护剂，因为人们不能总是认出其中装着的是养护剂。
- 使儿童远离所有养护剂。
- 使用时可能产生有害的蒸汽。因此，养护剂只可在室外或在通风良好的空间内使用。
- 切勿使用燃油、松脂精、洗甲水或其它易挥发性液体来清洗、养护或清洁汽车。它们有毒并且易燃。

警告

汽车部件养护和清洁不当可能影响汽车的安全装备和导致受伤。

- 只可按照制造商说明清洁和养护汽车部件。
- 要使用认可或推荐的清洁剂。

提示

- 含有溶剂的清洁剂会腐蚀材料并可能将其损坏。
- 请让上汽大众经销商去除不易清除的污斑，以免导致损坏。

 可以在上汽大众经销商购买适用的养护剂。



车内养护和清洁

主题引言

该章节包含有关下列主题的信息:

- 塑料件和仪表板的清洁和维护 182
- 软垫和织物饰面的清洁 183
- 清洁人造皮革椅套 183

塑料件和仪表板的清洁和维护

注意本章节开始处第 182 页上的  和 .

含溶剂的清洗剂会损坏塑料件。

- 用干净的湿布清洗塑料件和仪表板。
- 若清洗效果不佳，则可用不含溶剂的塑料清洗剂进行操作。

警告

切勿用含溶剂的清洗剂清洗仪表板和安全气囊组件的表面，否则，将使表面疏松，一旦安全气囊触发，碎裂的塑料可能严重致伤乘员。

- 切勿用含溶剂的驾驶舱喷雾剂和清洁剂清洗仪表板和安全气囊组件的表面。

小心

含溶剂的清洗剂会损坏材料。

软垫和织物饰面的清洁

注意本章节开始处第 182 页上的 ▲和⓪。

应定期用吸尘器清吸软垫、织物饰面和地毯底板垫。由此去除它们表面黏附的污物，防止其在使用中揉进织物里面。请勿使用蒸汽清洁机，因为蒸汽会使污物进入织物更深并固化。

普通保洁

我们建议一般都是用柔软的海绵或常用的、不起毛的细纤维布清洁。刷子只允许用来清洁地毯底板垫和脚垫，因为其它的织物表面都可能会因使用刷子清洁而受到损坏。

如果表面只是一般性的脏污，则可以用常用的泡沫清洁剂处理。用柔软的海绵把泡沫分布在织物表面并轻轻地涂擦。但是要避免织物湿透。然后用吸水性较好的干燥清洁布（例如细纤维布）把泡沫擦净，待完全干燥后再用吸尘器处理。

清除污渍

清除污渍时，要清洁的或许不仅仅是逐个污斑，而是整个表面。尤其是留有常见的使用痕迹的部位。请勿只对污斑进行点处理，否则可能会导致处理过的表面比未处理的颜色浅。

对饮料（例如咖啡、果汁等）造成的污斑可以用高级洗涤剂处理。用海绵蘸洗涤剂涂擦如果污斑不易清除，可以直接在污斑处涂擦一块洗涤剂。然后需要用清水进行后处理，去除洗涤剂残渣。方法是把一块打湿的清洁布或海绵蘸水抹擦，然后用吸水性较好的干清洁布擦净。

巧克力或化妆品造成的污斑用一块洗涤剂（例如牛胆汁皂）涂擦。然后用一块打湿的海绵去除洗涤剂。

对油脂、油液、口红或圆珠笔痕迹用中性肥皂粉，必要时加上牛胆汁皂处理。溶解的油脂或颜料成分必须用吸水性好的材料吸走。需要用水进行后续处理，操作时不得使垫子湿透。

对于椅套和织物饰面的严重的常见脏污，建议委托上汽大众经销商清洗。

提示

- 请让上汽大众经销商去除厚重的污斑，以免造成损坏。
- 含有溶剂的清洁剂会腐蚀材料并可能将其损坏。
- 进入皮革毛孔、褶皱和拼缝中的灰尘及污物颗粒会磨损、损坏皮革表面。
- 开着的尼龙搭扣可能会导致软垫和织物饰面损坏。因此，要扣好所有可能与软垫或织物饰面发生接触的尼龙搭扣。
- 棱角尖利的物品、衣服和腰带上的镶嵌饰件（例如拉链、铆钉、人造钻石等）可能会损坏软垫和织物饰面。

清洁人造皮革椅套

注意本章节开始处第 182 页上的 ▲和⓪。

适用于带人造皮革椅套的汽车

仅使用水和中性清洁剂清洁人造皮革椅套。

提示

- 绝不允许用溶剂（如汽油、松脂精）、地板蜡、鞋油、污斑清除剂以及类似物品处理人造皮革。这样会导致材料硬化以及由此引起的提前开裂。
- 请让上汽大众经销商去除厚重的污斑，以免造成损坏。
- 棱角尖利的物品、衣服和腰带上的镶嵌饰件（例如拉链、铆钉、人造钻石等）可能会在人造皮革表面留下不可恢复的划伤或刮痕。

天然皮革

注意本章节开始处第 182 页上的 ▲和⓪。

适用于带有天然皮革椅套的汽车

上汽大众力求使天然皮革制品完全保持其独有的特性

皮革的着色程度决定了其视觉效果及特性。从皮革表面领略天然皮革的独特风采、呈现顶级的座椅氛围，非纯自然风格的纳帕软革莫属。细腻的纹理、完整的粒面、昆虫叮咬的痕迹、皱纹以及朦胧渐变的色彩仍保持清晰可见，展示天然皮革的纯正特征。

您应事先考虑到儿童、宠物或其它方面的影响会使皮革产生严重的磨损。

带有或厚或薄的罩色层的皮革相比之下更耐磨。这会提高皮革在日常使用中的耐用性。但是，罩色层会使皮革特有的天然特征几乎或完全无法识别出，却不会使皮革本身的质量有任何变化。与表面经过处理的皮革相比，纯天然风格的天然皮革绝对具有独特天然特征的亮点。

天然皮革椅套的清洁和养护

📖 注意本章节开始处第 182 页上的 ⚠️和Ⓜ️。

适用于带有天然皮革椅套的汽车

对天然皮革需要加以特别的关注和养护

普通清洁

- 用插在吸尘器风口上的刷子头吸去松散的污物。
- 用略微潮湿的纯棉抹布或羊毛抹布擦净有脏污的皮革表面。→Ⓜ️

厚重污物的去除

- 把抹布先在中性的肥皂溶液（两汤匙中性肥皂粉溶于一升水）中浸透，然后拧干用来清洁污物厚重的部位。
- 清洁时要留意防止水浸透皮革的任何部位，也不要让水进入接缝处的针孔内。

污斑的清除

- 用吸水性较好的保洁布或纸巾清除新洒上的水质污斑（如咖啡、茶、果汁、血等）。如污斑已干则请使用合适的清洁剂。→Ⓜ️
- 新洒上的油质污斑（如黄油、色拉油、巧克力等）如果还没有浸入皮革表面，可以用吸水性较好的抹布、纸巾或合适的清洁剂清除。→Ⓜ️
- 对已干的油污请用除油喷射剂处理。

- 对特殊污斑（如圆珠笔、记号笔、指甲油、乳胶漆、鞋油等所致），请用皮革专用的污斑清除剂处理。

皮革养护

- 每隔半年就要用合适的皮革养护剂对天然皮革加以养护处理。→Ⓜ️
- 涂上薄薄一层清洁养护用品。
- 最后用柔软的抹布擦干。

有关皮革养护和清洁的所有问题请咨询上汽大众经销商。

养护和处理

由于汽车所用皮革类型的专用性和天然特性（如对机油、油脂、污渍等的敏感性），在使用和养护汽车皮革时必须周到细致→Ⓜ️。

例如，深色的（特别是潮湿且染色有问题的）服装面料会将其颜色染到皮座椅上。进入皮革毛孔、褶皱和拼缝中的灰尘及污物颗粒会磨损、损坏皮革表面。因此应定期或根据皮革的使用情况加以养护。

使用较长一段时间后，您的皮座椅会出现一种独特的铜绿色。这是天然皮革制品的特性，是真皮品质的标志。

为了使天然皮革在整个使用寿命中保持其天然材料的价值，请留意以下说明：

- 定期及每次清洁后，请使用具有防光照和浸渍功能的养护油。养护油可滋养皮革，使其柔韧透气且恢复水分。同时还能在其表面建立一道保护层。
- 每两到三个月清洁一次皮革，及时除去新的污渍。
- 要尽快清除圆珠笔、墨水、口红、鞋油等留下的新污斑。
- 还要对皮革颜色加以养护。根据需要在有色差的部位涂上专用的彩色皮革油。

皮革养护剂

有关皮革清洁和养护的问题请咨询上汽大众经销商。他们很乐意为您提供咨询建议。

提示

- 绝不允许用溶剂（如汽油、松脂精、地板蜡、鞋油、污斑清除剂和类似物品）处理皮革。
- 请让上汽大众经销商去除厚重的污斑，以免造成损坏。
- 进入皮革毛孔、褶皱和拼缝中的灰尘及污物颗粒会磨损、损坏皮革表面。

- 棱角尖利的物品、衣服和腰带上的镶嵌饰件（例如拉链、铆钉、人造钻石等）可能会在皮革表面留下经久不去的划伤或刮痕。
- 要及时用吸水性较好的毛巾吸去洒上的液体，因为皮革无法长时间防水。
- 如果较长时间地将汽车停放在露天，应保护皮革不受阳光直射，以免褪色。使用时引起轻度的变色是正常的。

Alcantara 座椅套的清洁

☞ 注意本章节开始处第 182 页上的 ▲和ⓐ。

适用于配备 Alcantara 座椅套的汽车

清除灰尘和污物

– 用温布擦拭座椅套。

清除斑点

- 用温水或稀释的酒精沾湿布。
- 自外向内擦拭、去除斑点。

也可用合适的清洁剂清除灰尘和污物。

提示

- 切勿用皮革养护剂、溶剂、抛光蜡、鞋油、去斑剂或类似材料处理皮革制品。
- 为避免损坏皮革制品，应由专业清洁公司去除皮革上粘结牢固的污物。
- 进入皮革毛孔和接缝内的灰尘和污物颗粒如研磨剂，极易损坏皮革表面。
- 如将汽车长时间停放在烈日下，应采取措施防止烈日直射皮革，导致皮革褪色。但因皮革制品的天然属性，使用中颜色稍有变化是正常的。

清洁储物盒和饮料罐托架

☞ 注意本章节开始处第 182 页上的 ▲和ⓐ。



图 170 在中控台中：前部饮料罐托架

储物盒和饮料罐托架清洁

有些储物盒和饮料罐托架的底部有一个可取出的橡胶衬垫。清洁储物盒、饮料罐托架和橡胶衬垫时，应将一块干净且不起毛的抹布用水蘸湿然后清洁这些部件。

如果效果不好，请使用专用的无溶剂塑料清洁养护剂→ⓐ。

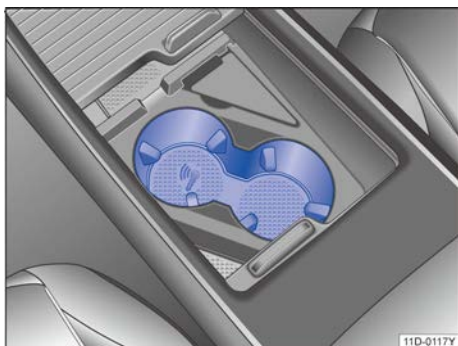
提示

含有溶剂的清洁剂会腐蚀材料并可能将其损坏。

清洁安全带

☞ 注意本章节开始处第 182 页上的 ▲和ⓐ。

脏污的安全带可能不能正常工作，发挥保护作用。

绝对不允许拆下安全带进行清洁。

- 小心拉出脏污的安全带，并保持在拉出位置。
- 用淡皂液清洗脏污的安全带。
- 待安全带完全干透。
- 干透前切勿收卷安全带。脏污的安全带将无法正常收卷。

警告

务必定期检查车内所有安全带的状况。若发现安全带带基、连接件、收卷机构或锁损坏，则必须到上汽大众经销商处更换安全带。

- 切勿用化学清洁剂清洗安全带，否则，可能损坏安全带带基，此外，安全带切不可与腐蚀性液体接触。
- 损坏的安全带必须及时更换，且新安全带的规格及结构必须与本车相同。发生车祸后，即使安全带表面无可见损伤，也必须更换安全带。
- 切勿试图自行维修损坏的安全带，任何情况均不得拆卸和改装安全带。
- 请仔细阅读和遵守安全带相关安全警告说明。

附件、零部件更换、维修和改装

主题引言

该章节包含有关下列主题的信息：

– 附件和零部件	186
– 油液和零部件	187
– 维修和技术更改	187
– 安全气囊系统维修和对安全气囊系统的损害	187
– 车载电话和对讲机	188
– 前后悬架系统和转向系统	188

警告

不适用的备件和附件以及违规进行的作业、改装和维修可能导致汽车损坏、事故和受伤。

- 上汽大众强烈建议，只使用许可的上汽大众附件和上汽大众原厂配件[®]。上汽大众公司已确认了这些产品的可靠性、安全性和适用性。
- 汽车的维修和改装只可请上汽大众经销商进行。上汽大众经销商拥有必要的工具、诊断设备、维修信息和具备资质的工作人员。
- 只可在本车上安装型号和特性与出厂时安装的部件相符的部件。
- 切勿将诸如饮料罐托架、电话支座等物品放置、固定或安装在安全气囊模块的盖板上或附近，或安全气囊的膨胀范围内。
- 只可使用上汽大众许可用于本车型的轮辋和轮胎组合。

附件和零部件

注意本章节开始处第 186 页上的 ▲。

购买附件和零部件前请务必咨询上汽大众经销商。

上汽大众采用最新安全技术设计本车，确保本车具有优良的主动安全性和被动安全性。

安装附件和更换零部件前请咨询上汽大众经销商。上汽大众经销商可向您推荐适用于您所购汽车的附件和零部件，并可向您介绍相关法规。请务必使用上汽大众原装零部件和经上汽大众认可的附件，因这些零部件和附件的适应性、可靠性和安全性均已通过上汽大众严格认证。上汽大众经销商备有充足的上汽大众认可的附件和零部件，并具有丰富的安装经验和必备的设施，可确保正确安装零部件和附件。

尽管上汽大众不断对附件和零部件市场进行考察，但不可能评估市场上销售的所有非上汽大众原装附件和零部件的可靠性、安全性和适应性，因此，若安装非上汽大众原装附件和零部件所产生的车辆故障或事故，上汽大众一概不予质量担保。

若对汽车行驶性能有直接影响的设备（如定速巡航系统或电控悬挂）进行改装，则必须经上汽大众认可，且其上必须标有标记“e”（欧洲经济共同体授权标记）或“CCC”（中国强制认证）。

如加装诸如电冰箱、电脑、风扇等与汽车操作无关的电气设备，则其上必须标有标记“CE”（欧洲经济共同体制造商一致性声明标记）或“CCC”（中国强制认证）。

警告

对汽车的不当改装或安装不合适的附件均可能引发故障，导致致命事故！

- 请务必使用上汽大众原装零部件和经本公司认可的附件。因这些零部件和附件的适应性、可靠性和安全性均已通过上汽大众严格认证。

警告

对汽车的不当维修或改装均可能影响安全气囊的保护效能，引发故障，导致致命事故。

- 切勿将诸如杯架、电话架等附件安装在安全气囊组件的外壳上或其作用范围内。
- 发生事故，安全气囊触发时安装在安全气囊组件外壳上或其作用范围内的附件可能严重致伤，甚至至死乘员！
- 请仔细阅读和遵守相关安全警告说明。

油液和零部件

📖 注意本章节开始处第 186 页上的 ▲。

所有工作油液和零部件都在不断地进行后续开发，例如轮胎、电驱动装置冷却液和汽车蓄电池。因此请让上汽大众经销商更换工作油液和零部件。

⚠️ 警告

不合适的工作油液和零部件及其不恰当的使用可能导致事故、受伤、烫伤和中毒。

- 油液只可保存在封闭的原装容器中。
- 切勿使用空食品盒、瓶子或其它容器盛放油液，否则可能有人饮用其中装着的油液。
- 使儿童远离所有油液和工作部件。
- 务必阅读并遵守油液外包装上的信息和警告。
- 在使用会产生有害蒸汽的产品时，务必在室外或在通风良好的区域内作业。
- 切勿使用燃油、松脂精、发动机机油、洗甲水或其它挥发性液体进行汽车养护。这些物质有毒并且高度易燃。它们可能引起火灾和爆炸！

💡 提示

- 只可添加适用的工作油液。绝对不可混淆工作油液。否则会导致严重的功能缺陷和电驱动装置损坏！
- 冷风入口前面的附件和其它加装件会降低电驱动装置冷却液的冷却效果。在环境温度高且电驱动装置负荷大时，电驱动装置可能过热！

 泄漏的工作油液会污染环境。要将流出的工作油液收集在合适的容器中，然后按环保要求专业地废弃处理。

维修和技术更改

📖 注意本章节开始处第 186 页上的 ▲。

进行维修和技术更改时必须遵守上汽大众的规范 → ▲！

未经上汽大众授权对本车电子部件或软件的技术更改可能引发功能故障。因电子部件相互连接形成一网络系统，一旦某个电子部件发生故障，势必影响其它系统，从而大大降低行驶安全性，导致部件过度磨损，使汽车不符合道路行驶要求。

上汽大众对不当改装及作业造成的损坏概不承担质量担保，故必须由上汽大众经销商实施维修和技术改装。

特殊辅助设备或车身部件的制造商必须保证所产部件符合现行环保法规。

对于出租车车型，顶灯公司在设计顶灯支架的时候需考虑到顶灯线束的保护，如果实在无法避免，建议增加胶布进行保护并优先选用后门布线方案。

车主必须保存所装辅助设备及部件的成套文件，并在汽车报废时将所有文件交给拆车公司。从而可按环保要求处理报废车和翻新旧车。

⚠️ 警告

对汽车的不当作业或改装均可能导致功能故障，致伤人员，引发事故。

- 本车不得安装不同于原装零部件特性和规范的零部件。也不得安装未经上汽大众认可的车轮和轮胎。

⚠️ 警告

对汽车的不当维修和改装均可能导致功能故障，引发致命事故！

- 对汽车的不当作业和改装（例如，对电驱动装置、制动系统、行驶系统或影响车轮及轮胎性能的部件的改装）均会影响安全气囊系统的功能，从而严重致伤，甚至致死乘员。
- 请仔细阅读和遵守相关安全警告说明。

安全气囊系统维修和对安全气囊系统的损害

📖 注意本章节开始处第 186 页上的 ▲。

进行维修和技术更改时必须遵守上汽大众的规范 → ▲！

前保险杠、车门、前座椅、顶篷或车身的改装和维修只可请上汽大众经销商进行。在这些汽车部件上可能有安全气囊系统的系统组件和传感器。

对安全气囊系统进行的一切作业以及因其它维修工作而拆装其系统部件，都可能损坏安全气囊系统的部件。其结果可能导致安全气囊在发生交通事故时不能正确触发或不起作用。

为了不影响安全气囊的效能以及避免已拆下的部件导致受伤及污染环境，必须遵守相关规定。上汽大众经销商了解这些规定。

改装车轮悬架可能影响发生碰撞时安全气囊系统的性能。例如由于使用未经上汽大众许可的轮辋和轮胎组合、由于降低汽车高度、由于更改包括弹簧、减震支柱、减震器等的悬架硬度，可能改变由安全气囊传感器测得并发送到电子控制单元的力。悬架的某些改装例如可能增大由传感器测得的力，从而使安全气囊系统在发生未进行改装时一般不应触发的碰撞时触发。其它改装可能减小由传感器测得的力，从而导致安全气囊在应触发时不触发。

警告

违规进行的维修和改装可能导致汽车损坏和发生功能故障，并影响安全气囊系统的效能。从而可能导致事故和受伤或致命伤。

- 汽车的维修和改装只可请上汽大众经销商进行。
- 安全气囊模块不能修理，必须更换。
- 切勿将从旧车中拆下的或回收利用的安全气囊部件安装到本车中。

警告

改装本车的车轮悬架包括使用未许可的轮辋和轮胎组合，可能改变安全气囊的性能并增大发生事故时受伤或致命伤的风险。

- 切勿安装与本车中安装的原厂部件具有不同特性的车轮悬架部件。
- 切勿使用未经上汽大众许可的轮辋和轮胎组合。

车载电话和对讲机

注意本章节开始处第 186 页上的 .

车载电话和对讲机必须配备车外天线

务必按下列规定安装车载电话和对讲机：

- 正确安装车外天线。
- 车载电话和对讲机的最大发射功率不得超过 10W。

安装车外天线方能获得最佳通话范围。

若需安装发射功率高于 10W 的车载电话或对讲机，则务必先与上汽大众经销商商洽，确认改装高功率车载电话或对讲机是否技术可行。

建议由上汽大众经销商安装车载电话和对讲机。

警告

驾驶员必须始终集中精力驾驶汽车，切勿因通话分散注意力，谨防引发事故。

- 道路、交通及天气状况允许时方可使用电话或对讲机。
- 音量应调节适中，以便随时能听到车外诸如警车或消防车发出的信号。
- 在无移动电话网络或网络信号很弱的地区以及隧道、车库或地道内可能无法通话。也不能进行紧急呼叫。
- 若无车外天线或车外天线安装不当，使用车载电话或对讲机时车内的电磁辐射将超过允许值、对车内的驾乘人员的健康极为不利。

警告

- 在加油站内加油时必须关闭车载电话和对讲机，因电磁辐射可能产生火花，引发火灾！
- 切勿在安全气囊组件的外壳上或安全气囊作用范围内安装或固定诸如杯架、电话架等物品。
- 发生事故，安全气囊触发时安装在安全气囊组件外壳上或其作用范围内的附件可能严重致伤，甚至致死乘员！

小心

对汽车操作不当可能引发功能故障。若违反上述规定，可能导致汽车电子系统发生故障，常见错误如下：

- 未安装车外天线。
- 车外天线安装错误。
- 车载电话或对讲机的最大发射功率超过 10W。

前后悬架系统和转向系统

注意本章节开始处第 186 页上的 .

前后悬架系统和转向系统（一般说明）

建议按照汽车保养章节→第 189 页的要求，定期到上汽大众经销商处检查前后悬架和转向系统，包括各类橡胶件，密封件，易损件等，如出现损坏，请及时进行维修和更换。

汽车保养

本公司服务体系简介

秉承“售后服务先行”的发展战略，上汽大众汽车有限公司多年来在服务网络建设、服务组织标准化管理、客户服务等各方面不断创新。我们拥有完善的服务体系、严谨的服务标准、丰富的服务产品、高效的售后服务组织。在中国我们拥有1000余家大众品牌特许销售商/特约维修站、为全国广大上汽大众客户提供售后服务。

在聚焦客户需求的基础上，我们始终践行“Techcare”售后服务品牌的理念，将“匠心·挚诚”的品牌精神贯穿于售后服务全过程，为每一个客户提供优质的售后服务。

同时依靠客户服务中心构建起高效率的用户接触平台，让我们能倾听每一个用户的声音，如果您有问题、建议和意见，可及时联系我们。

上汽大众客户服务热线：400-820-1111

保养的重要性

本章节告诉您什么时候需进行哪种保养。由于不同车型要执行的保养范围有所不同，因此可到上汽大众经销商处询问汽车具体所需的保养。

上汽大众经销商时刻准备为您服务！

安全注意事项：

诸如轮胎和蓄电池等所有车用油液和易损件均在不断开发更新之中。建议由本公司特许经销商更换车用油液和易损件，因本公司特许经销商掌握车用油液和易损件的最新发展动态。为使您的汽车始终保持良好的状态，建议到本公司特许经销商处更换车用油液和易损件。

警告

保养不充分或未进行保养以及忽视保养周期可能会导致在道路交通中抛锚，引起交通事故和重伤。

- 务必按《使用维护说明书》的规定定期保养汽车。
- 务必按本车使用维护说明书的说明使用汽车。

提示

务必按系统功能添加品种及规格均正确的车用油液！注意切勿加错车用油液，否则，势必引发功能故障，损坏车辆性能！

提示

使用了不符合标准或规定要求的油料或燃料、以非法方式使用、使用不当或滥用（如用于货运，用作赛车、试验用车等）所造成的损坏、损失也不属于质量担保范围，即使在质量担保期内。

 泄漏的车用油液对环境有污染。必须及时清除泄漏的车用油液，并按环境保护法规正确收集和处理废弃的车用油液。

 正确保养汽车不仅可使汽车保持良好的状态，并可使汽车符合相关法规要求。因此，务必按《使用维护说明书》的规定按时保养汽车。

汽车保养一般说明

如何确定本车何时须进行保养？

- 组合仪表以及信息娱乐系统可显示车辆的保养周期→手册**使用维护说明书**。

车辆使用条件的相关说明

保养周期是根据汽车的**正常行驶条件**制定的，如在恶劣条件下使用汽车，则需在常规保养之间须增加若干保养项目的保养次数，或缩短保养周期。

以下情况属于恶劣条件：

- 在高尘地区或环境下行驶
- 长时间在寒冷气候下行驶
- 长时间在高温高湿气候下行驶
- 常在状况极差的路面上行驶，等

在恶劣条件下使用汽车，需增加下列部件的保养频次：

- 灰尘及花粉过滤器
- 活动天窗
- 底盘部件，等

保养规范

为确保新能源汽车行驶安全，上汽大众为用户制定了专业的保养项目和检测规范，建议用户按照规定的保养期限和里程间隔及时前往上汽大众经销商进行维护和保养。

当车辆发生碰撞、涉水浸泡等事故，以及车辆仪表出现高压系统故障报警灯警示信息时，建议用户第一时间联系上汽大众经销商进行处理。

保养范围

上汽大众经销商的服务人员将根据您的汽车使用条件建议您保养频次及保养项目（例如检查照明或制动装置），以保证汽车的使用安全性和交通安全性。

下述章节列出了基础保养和专项保养，所列保养项目仅适用于本书印刷时的车辆技术状态。基于技术升级等原因，本公司可能会对保养项目作相应修订，本公司特许经销商将会告知您需实施的保养项目。

车辆保养的费用取决于汽车车型及装备，上汽大众经销商会告知您实际所需的保养工时费和材料费。



www.carobook.com

保养周期

保养类型	保养周期
基础保养	首次保养
	常规保养
专项保养	详情请参见→第 194 页。

更换制动液：

非出租 / 非营运车辆：首次 3 年，以后每 2 年；出租 / 营运车辆：每 50000 公里 / 2 年→▲。

▲ 警告

若制动液使用时间过长，频繁制动时可能使制动系统内产生气阻，严重恶化制动效果和行驶安全性。

▲ 警告

- 必须使用上汽大众原装制动液，且必须使用新的制动液。
- 必须按规定时间进行制动液更换，否则，可能引发事故！

▲ 警告

当车辆发生碰撞、涉水浸泡等事故，以及车辆仪表出现高压系统故障报警灯警示信息时，建议用户第一时间联系上汽大众经销商进行处理。

电动车保养项目

基础保养	项目	周期
高压电部件	仪表报警灯：检查仪表是否有高压故障报警灯	首次保 养检 测：6 个月/ 5000 公里 常规保 养检 测：1 年/ 10000 公里后 续每1 年/ 10000 公里
	车辆外观：检查是否有明显碰撞痕迹	
	充电插座：检查有无污物和损坏	
	高压电部件冷却系统：检查冷却液液位和冰点，必要时补充原装冷却液	
	高压电部件冷却管路：检查冷却管路连接是否可靠，是否有泄露	
	高压电部件和高压电线束：检查高压电部件和高压电线束外表是否有破损、布置是否有干涉；接插件连接是否正常，是否有异常变色发黑现象；高压电线束是否发生异常变形	
	高压电部件等电位线：检查高压电部件等电位线是否固定牢靠，有无锈蚀	
	高压电警示标签：检查高压电部件上是否存在高压电警示标签且表面清晰	
	高压电池包异味：检查高压电池包周围是否有刺激和烧焦等异味	
	高压电池包附近底护板：检查是否有异常变形、凹陷及破损	
	高压电池包外壳：清洁高压电池包外壳污物，检查是否有变形、裂纹、凹陷及破损等情况	
	高压电池包与车身紧固情况：检查紧固螺栓是否有松动	
	高压电池包泄压阀：检查泄压阀是否安装牢靠，是否有破损，必要时进行表面清洁	
	读取高压电系统故障：用 VAS 诊断设备检查高压电系统控制器是否有故障信息	
	读取模组温度：检查静态的模组温度是否符合要求	
	读取模组温差：检查静态的模组温差是否符合要求	
	读取电芯压差：检查静态的电芯压差是否符合要求	
	读取高压电池包总电压：检查高压电池包总电压是否符合要求	
	读取高压电系统绝缘阻值：检查高压电系统绝缘阻值是否符合要求	
	读取高压电池包冷却液进口温度：检查温度是否在正常范围内	
读取高压电池包冷却液出口温度：检查温度是否在正常范围内		
软件版本：判断是否为最新版本		

基础保养	项目	周期
常规部件	喇叭：检查功能	首次保养检测：6个月/5000公里 常规保养检测：1年/10000公里后 续每1年/10000公里
	顶篷内灯、行李厢灯、手套厢灯：检查功能	
	行车安全灯：检查近光灯、远光灯、转向灯、雾灯、不利天气车灯、警示灯功能、倒车灯、车牌灯、制动灯、驻车灯、弯道行车灯功能、辅助行车灯功能	
	自诊断：用 VAS 诊断设备读取并清除控制器故障信息	
	前车窗玻璃雨水槽：清洁	
	风窗清洗液：检查冰点，如有必要进行添加	
	制动液液位：检查，必要时补充	
	蓄电池：使用专用检测仪检测蓄电池状况，检查正、负极连接状态	
	前舱内部件：检查是否泄漏和损坏	
	变速箱 / 传动轴护套：检查是否泄漏和损坏，连接是否牢固	
	主销球头防尘套、下摆臂轴承、连接杆及稳定杆支座：检查是否损坏	
	转向横拉杆球头：检查间隙及防尘套，连接是否牢固	
	车轮轴承壳体衬套：检查衬套是否松动	
	制动系统：检查制动液管路、制动系统零部件是否泄漏和损坏	
	车身底部：检查底部管路是否干涉、底部饰板、闷盖及保护层是否损坏	
	前后部螺旋弹簧和塑料防护套：检查是否损坏	
	轮胎 / 轮毂：检查轮胎磨损情况，必要时进行轮胎换位（注意在同型号之间），同时校正轮胎气压，并进行标定	
	车轮固定螺栓：检查并按规定扭矩紧固	
	安全气囊和安全带：检查外表是否受损，检查安全带功能	
	雨刮器 / 清洗装置：检查雨刮片止位、雨刮和清洗装置功能，必要时调整；检查并清洁雨刮片，必要时更换	
	前舱盖锁扣：润滑	
	车门限位器：润滑	
	制动摩擦片厚度、制动盘状态：检查，必要时更换	
前大灯：检查灯光照射位置，必要时调整		
保养周期显示器：复位		
试车：性能检查		

保养项目

专项保养	项目	周期
更换部件	灰尘及花粉过滤器：清洁罩壳并更换滤芯	每 1 年/10000 公里（建议）
	制动液：更换	首次 3 年后续每 2 年
	R744 制冷剂：更换	每 2 年
检测部件	活动天窗：检查功能、清洁导轨，涂敷专用油脂	每 1 年/10000 公里
	天窗排水功能：检查，必要时清洁	

说明：

首次保养检测要求新车行驶时间达到 6 个月或行驶里程达到 5000 公里时进行保养检测。

常规保养检测要求车辆行驶时间达到 1 年或行驶里程达到 10000 公里（首次常规保养检测）以及后续每 1 年 / 10000 公里进行定期保养检测。

1) 本表格的保养内容适用于上汽大众生产的 ID.6 X 车型。保养项目需根据车型的不同配置进行选择。

2) 本表格的保养内容和周期是根据汽车在正常行驶情况下制定的。对于使用条件比较恶劣的车辆，应缩短保养间隔。

3) 在灰尘较大环境里行驶的车辆，应缩短空调系统花粉过滤器和活动天窗的保养间隔（如每 5000 公里）。注：花粉过滤器滤芯脏污将影响空调制冷效果，请注意检查并及时更换。

4) 本表格的保养内容将根据车辆技术状态变化进行调整，请以最新版本为准，具体装备以实车为准。

其他售后服务项目

上汽大众原装零件

上汽大众原装零件是专为本车设计，并特别在安全方面经上汽大众认可。原装零件在规格、尺寸精度和材料方面均严格符合规定。因此，建议使用上汽大众原装零件。上汽大众不对非原装零件的可靠性、安全性和适用性负责。

上汽大众经销商为上汽大众原装零件提供质量担保。应妥善保存上汽大众经销商出具的发票，用以证明质量担保服务的起始日期。

详细信息请咨询上汽大众经销商。

如果想为本车装备附件，应注意下列事项：

建议在本车上使用上汽大众原装附件。上汽大众对这些附件的可靠性、安全性和适用性已进行认可。上汽大众不对非原装附件的可靠性、安全性和适用性负责。

上汽大众经销商为上汽大众原装附件提供保修。应妥善保存上汽大众经销商出具的发票，用以证明保修服务的起始日期。

详细信息请咨询上汽大众经销商。

上汽大众原装附件

建议在本车上使用上汽大众原装附件。

用户须知

用户信息

质量担保条例

质量担保期：从本公司正常售出的新车的质量担保期自用户购车之日起计，出租/营运车辆*为一年或行驶里程十万公里（以先到者为准），非出租/非营运车辆为三年或行驶里程十万公里（以先到者为准），新能源车核心部件（动力电池、驱动电机、电机控制器）为八年或行驶里程十六万公里（以先到者为准）。在质量担保期内，用户所购车辆出现产品质量问题，由上汽大众相应品牌经销商（新能源车需具有新能源汽车售后维修资质的经销商）予以免费修理。质量担保期内，生产质量问题经本公司确认技术上无法修理时，则予以更换车辆。如用户购买车辆符合国家《家用汽车产品修理、更换、退货责任规定》所规定的条件，则车辆质量担保期限以及质量担保内容和范围按该规定执行。

用户应严格按照《使用维护说明书》规定使用自己的车辆。为了保证修理质量、确保用户的质量担保权利，请用户按时在上汽大众相应品牌经销商（新能源车需具有新能源汽车售后维修资质的经销商）处对车辆进行保养及检修。因用户未按照《使用维护说明书》要求正确使用、维护、修理产品，而造成损坏的，上汽大众及其经销商可以不承担相应的质量担保责任。

如果用户车辆在使用中出现故障，只有上汽大众相应品牌经销商（新能源车需具有新能源汽车售后维修资质的经销商）有权受理质量担保申请，而且故障一旦出现，请立即前往上汽大众相应品牌经销商（新能源车需具有新能源汽车售后维修资质的经销商）进行检修或及时与上汽大众相应品牌经销商联系。

新车质量担保期的起始日期是用户购车日期，其有效凭证为用户购车发票，因此用户在要求质量担保服务时，应当向上汽大众相应品牌经销商（新能源车需具有新能源汽车售后维修资质的经销商）出示购车发票。没有这一证明，上汽大众相应品牌经销商将无法向用户车辆提供相应的质量担保服务。

质量担保服务范围包括根据技术要求调换或维修损坏的零部件，如果零部件通过维修可以继续使用的话，则从常规和技术的角度来看，不必要进行更换。用于更换的零部件可采用由上汽大众提供的新的或再制造的零部件。

维修过程中换下的零部件归本公司所有。

质量担保维修工作所产生的工时及材料费用由本公司承担。

凡有下列原因造成的损坏或故障均不属于质量担保范围：

- 不当的保养及维修造成的损坏
- 已装上未经本公司许可的零部件或未经本公司许可对车辆作了改装、加装、拆卸
- 用户未严格遵守车辆的使用规定（说明书中的要求）
- 因发生交通事故而造成车辆实际或潜在的损坏

车辆零部件自然磨损、车辆的使用条件超出本说明书规定范围引起的损坏不属于质量担保范围。同样，即使在质量担保期内，使用了不符合标准或规定要求的油料、以非法方式使用、使用不当或滥用（如用于货运，用作赛车、试验用车等）所造成的损坏、损失也不属于质量担保范围。

车辆部分零部件属于易损件，其中空气滤清器、空调滤清器、制动衬片、轮胎、遥控器电池、灯泡、刮水器刮片等易损件的质量担保期为六个月或行驶里程一万公里；蓄电池、保险丝及普通继电器（不含集成控制单元）的质量担保期为十二个月或两万公里。时间数和里程数两者以先到达者为准。

另外一些调整和测量工作是不属于质量担保范围的，具体内容如下：

——调整车门、行李厢盖以保证良好的接触，避免可能的泄漏和风噪

——车轮定位、轮胎平衡

用户车辆在购买后质量担保期内发生质量问题而更换的原装零件（易损件除外），质量担保期随整车的质量担保期结束而结束。

用户车辆在上汽大众相应品牌经销商（新能源车需具有新能源汽车售后维修资质的经销商）进行正常修理（用户付费）更换的本公司原装零件（易损件除外），从更换之日起，非出租/非营运车辆质量担保期为一年。出租/营运车辆中，新能源核心部件（动力电池、驱动电机、电机控制器）质量担保期为一年或行驶里程十万公里（以先到者为准），其它零件质量担保期为一年。

法律法规没有明确规定的义务以及用户违反本《使用维护说明书》明确规定的使用规范而造成的损失，本公司不予承担。

如需要《车主关于汽车产品缺陷的报告》，请致电上汽大众客户服务热线：400-820-1111 索取，或登陆 www.csvw.com 或 www.qiche365.org.cn 下载，谢谢！

*出租/营运车辆包括但不限于出租车、租赁车、驾校培训用车辆。

售后服务

秉承“售后服务先行”的发展战略，上汽大众汽车有限公司多年来在服务网络建设、服务组织标准化管理、客户服务等各方面不断创新。我们拥有完善的服务体系、严谨的服务标准、丰富的服务产品、高效的售后服务组织。在中国我们拥有1000余家大众品牌特许销售商/特约维修站、为全国广大上汽大众客户提供售后服务。

在聚焦客户需求的基础上，我们始终践行“Techcare”售后服务品牌的理念，将“匠心·挚诚”的品牌精神贯穿于售后服务全过程，为每一个客户提供优质的售后服务。

同时依靠客户服务中心构建起高效率的用户接触平台，让我们能倾听每一个用户的声音，如果您有问题、建议和意见，可及时联系我们。

上汽大众客户服务热线：400-820-1111

- 您购车后请仔细核对车辆合格证及购车发票等，如发现问题请立即与上汽大众经销商或本公司联系。
- 如果您在仔细阅读本书过程中遇有不清楚的地方，本公司及上汽大众经销商会向您作更详细的解释。

祝您驾驶愉快！

提高行驶经济性/降低环境污染

主题引言

该章节包含有关下列主题的信息：

- 有预见性地驾驶汽车 196
- 定期保养 196

耗电量、环境污染、制动器和轮胎的磨损主要取决于三个因素：

- 个人的驾驶风格。
- 使用条件（气候、路面特性）。
- 技术前提条件。

警告

车速和与前车之间的安全距离要始终与视野、天气、路面和交通状况相匹配。

有预见性地驾驶汽车

注意本章节开始处第 196 页上的 ▲。

汽车加速行驶会增加燃油消耗量，故应根据道路和交通状况预先计划好行车路线，尽可能减少制动和加速的频次。

定期保养

注意本章节开始处第 196 页上的 ▲。

按规定将汽车送到上汽大众经销商处进行定期保养有助于延长车辆使用寿命，并且有助于汽车保值。

敬告用户

- 本公司为您提供质量担保服务，同时要求您严格按照本书要求使用您的车辆，请认真阅读本书“质量担保服务”一章，其中详述了质量担保服务的条件、范围和方法。
- 消费者对本公司产品自行进行各种改装或加装各种设备，尤其是对电器、制动、转向等涉及产品安全的系统进行改装或加装其它设备，可能会影响车辆的性能、安全系统，导致发生事故、车辆着火及车辆损坏。本公司及其经销商对由此引起的产品质量问题，将不承担责任。
- 本公司为产品设定了不同阶段的维护保养规定，其中首次保养免费。上述设定的维护保养对您安全使用车辆和使车辆始终保持良好状态都非常重要。如果未按照本说明书要求正确使用、维护和保养，本公司将不承担质量担保义务。
- 请保存好合格证，二维条码处不得皱褶破损。
- 您的车辆如果在使用中发现问题，建议经由上汽大众经销商进行检修。在检修过程中本公司或上汽大众经销商有权根据情况，决定在修理或更换零部件的范围内进行维修。
- 本书“自己动手”一章向您介绍本公司允许用户可以自己动手的范围，请您使用由本公司提供的零部件产品（简称：原装零件），并到上汽大众经销商购买上汽大众“原装零件”。任何使用非“原装零件”而导致的直接或间接损失，本公司将不承担责任。
- 本公司不办理邮寄零件、工具等服务，务必请您注意。

安装收音机

主题引言

该章节包含有关下列主题的信息：

- 一般说明

197 <

一般说明

如果要安装别的收音机，取代原厂安装的收音机，应注意汽车上的连接插头。带其它连接插座的收音机必须使用转接电缆，请向上汽大众经销商咨询。

此外私自安装收音机可能损坏重要的电子组件或影响其功能。例如，如果干扰了速度信号，会导致错误控制 ABS 等等。

如果收音机具有自动音量调节功能，那么收音机必定和速度信号相连，其它生产厂商非上汽大众认可的收音机可能会导致这方面的故障。

- 上汽大众原装认可的收音机符合车辆技术要求，确保安装质量。这些收音机采用了先进的技术并且造型精细，易于操作。
- 扬声器、安装组件、天线和防干扰组件也应使用上汽大众认可的原装配件。这些配件是专门为原厂车型开发的。

提示

连接电缆不得切断和撕去绝缘层。必要时使用转接器。否则电缆可能过载或短路，失火危险！

- 建议在上汽大众经销商处安装收音机。上汽大众经销商具有专业的技术能力，提供上汽大众原装认可的收音机，并按厂商规定的准则进行安装。

无线电设备

一般说明

无线电设备的安装请向上汽大众经销商进行咨询。

使用无线电设备时，在以下情况下汽车电器可能发生故障：

- 没有外部天线
- 外部天线安装不正确
- 传送功率大于 10 瓦

因此，如果没有外部天线或者天线安装不正确，车内不可使用无线电设备。

提示

- 如果没有外部天线或外部天线安装不正确，在汽车内使用无线电设备由于会产生特强电磁场而可能损害健康！
- 此外，只有用外部天线才能达到最佳传送范围。
- 必须遵照无线电设备的操作说明！
- 如果您要使用传送功率大于 10 瓦的无线电设备，请询问上汽大众经销商。他们了解改装无线电设备的技术可能性。

事件数据记录系统（Event Data Recorder）

主题引言

本车配备了事件数据记录系统（EDR）。事件数据记录系统（EDR）的主要任务是在特殊事故情境下或类似事故的情况下（如触发安全气囊或撞上路面障碍物）记录数据。这些数据帮助分析在这些情况下的车辆系统的性能。事件数据记录系统记录短时间（5 秒钟或更短时间）内的行驶动态和约束系统数据。只有在类似事故的情况下才永久保存数据。这些数据帮助更好地理解发生事故和人员受伤时的情况。

记录下述情况，例如：

- 车辆上的各种系统是如何运作的
- 驾驶员是否系上了安全带
- 驾驶员将加速踏板踩到了哪个位置
- 制动状态
- 车辆速度

将已保存的数据分为可覆盖和不可覆盖的事件。

可覆盖的事件是类似事故的场景，例如没有超过安全气囊的触发阈值。

不可覆盖的事件持续保存在事件数据记录系统中，例如：

- 安全气囊系统的触发
- 安全带拉紧器的触发

技术数据

技术数据提示

主题引言

该章节包含有关下列主题的信息：

- 汽车特性数据 198
- 驱动电机主要参数和性能指标 199
- 车身结构及尺寸 199
- 动力性 200
- 最大爬坡度 200
- 电能消耗量及经济性 200
- 重量 201

除专门注明或单独列出的数据外，本书所列所有数据适用于基本配置汽车。汽车随车正式文件内列有您所购汽车配备的电驱动装置类型。

◀ 安装选装设备的汽车或特种车型或出口车型的技术数据可能不同于本书所列的数据。 ▶

在正常行驶条件下不会进行记录。不会存储汽车内部空间或车辆周围的音频或视频数据。个人资料，如姓名、性别、年龄或事故发生地，也同样不会记录。但是根据相关法律法规的要求，如执法机构等第三方，可以使用相应的方式将事件数据记录系统的内容和其它数据源相关联，从而在事故调查范围内追踪到个人。

为了读取事件数据记录系统（EDR）中的数据，支持国际“汽车事件数据记录系统”及其它适用国际的特殊的的数据读取工具及车辆本身是必须的。如需要获取 EDR 数据读取工具的进一步信息，请致电上汽大众服务热线：400-820-1111。

上汽大众不会访问、读取或编辑事件数据记录系统上的数据，除非车主（或是出租车的承租人）同意这么做。合同或法律规定的例外情况除外。

根据关于产品监测的法定义务，上汽大众可以将已经读取的数据用于领域监测以及研究目的和车辆安全系统的质量改进。大众汽车以匿名形式将数据用于研究目的，也就是无法追溯到个人的车辆、车主或者租借人。

汽车特性数据



图 171 A. 车辆识别代号 B. 第二排座椅后侧的车辆识别代号钢印位置 ▶



图 172 B 柱下方整车产品标牌

车辆识别代号 (VIN)

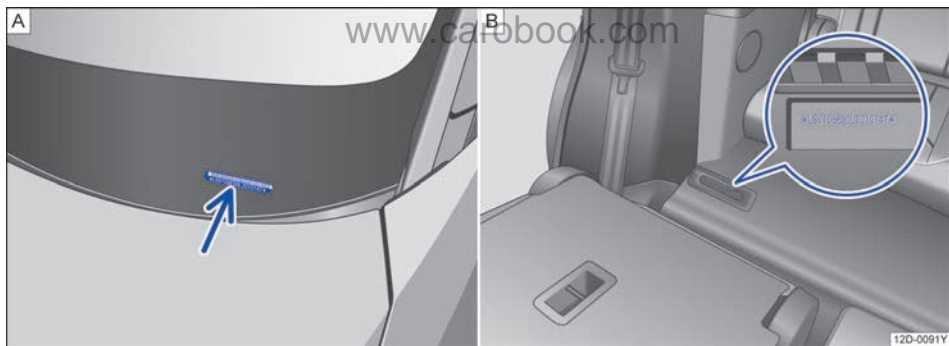
通过前车窗上的视窗即可读取车辆识别代号→图 171A 该视窗位于车窗左下侧。此外，车辆第二排座椅后侧以及整车产品标牌上也打印有车辆识别代号→图 171B 或→图 172。

用 **车辆** 按钮及 **设置** 和 **保养** 功能按钮可通过信息娱乐在显示屏上显示车辆识别代号→第 22 页。

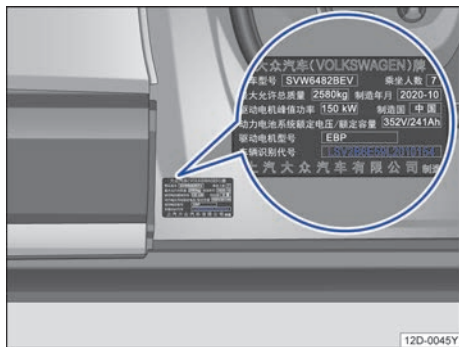
通过诊断接口读取车辆识别代号

车辆识别代号也保存在 ECU (电子控制单元) 中, 可通过相应的诊断仪读取。

诊断接口位于仪表板下方驾驶员侧脚部空间内。

上汽大众经销商配备大众车型专用诊断仪, 可联系上汽大众经销商读取车辆识别代号。如需自行读取车辆识别代号, 可与本公司联系购买大众车型专用诊断仪, 或购买车载通信接口插头符合 SAE J1962 定义且支持 ISO 15765-4 及其引用标准定义的诊断仪读取。

产品标牌

产品标牌位于前排乘员侧 B 柱上→图 172。

电驱动装置型号和编号

电驱动装置型号和编号位于电驱动装置左侧。

警告

打开前舱盖前请务必仔细阅读和遵守相关安全警告说明→▲。

驱动电机主要参数和性能指标

驱动电机数据

整车型号	驱动电机型号	驱动电机类型	驱动电机峰值功率, kW	驱动电机额定电压, V	驱动电机峰值扭矩, N·m
SVW6492BEV	EBP	永磁同步电机	150	335	310
SVW6492AEV	EBP	永磁同步电机	132	335	310
SVW6492CEV	EBR	交流异步电机 (前)	80	325 (前)	162 (前)
	EBP	永磁同步电机 (后)	150	335 (后)	310 (后)

注: 电动汽车用驱动电机的要求按 GB/T 18488.1-2015。

车身结构及尺寸

总长	4 876 mm
总宽	1 848 mm
总高 (空载)	1 680 mm
轴距 (半载)	2 965 mm
最小转弯直径	10.8 m
前轮距 (半载)	1 587 mm
后轮距 (半载)	1 563 mm

最小离地间隙（满载）	160 mm
行李厢容积	202~1 820 L

不计入车辆外廓尺寸的部件：

车辆长度：可拆卸的拖曳装置（比如：车辆牵引环）。

车辆宽度：外后视镜、门把手。

车辆高度：车顶天线的可拆卸部分。

提示

- 在带突出路沿围边或固定限位块的停车场中应小心行驶。这些突出地面的物体在驶入和驶出时可能损坏保险杠和其它汽车部件。

动力性

动力性

整车型号	驱动电机型号	高压电池型号	高压电池容量	最高车速	驱动型式
SVW6492BEV	EBP	BATTYPV32	237 Ah	160 km/h	后轮驱动
SVW6492AEV	EBP	BATTYPV31	159.8 Ah	160 km/h	后轮驱动
SVW6492CEV	EBR EBP	BATTYPV32	237 Ah	160 km/h	四轮驱动

 动力性是在没有降低动力性的装备（如挡泥板或者超宽轮胎）的情况下计算的。

最大爬坡度

建议最大爬坡度 $\leq 30\%$

提示

以下条件对最大爬坡度也有影响：

- 不同路面的附着系数不同，会影响爬坡能力和爬坡角度。
- 轮胎气压需符合驾驶员侧中间门柱上标签标注的数值，花纹深度不低于新胎 90%。
- 车辆载荷会对爬坡度产生影响，需要均匀分布前后轴的载荷。

电能消耗量及经济性

造成电能消耗量提高的因素

以下说明可能并不全面。

增加耗电量的装备：

- 接通的后窗玻璃加热装置
- 接通的空调器制冷设备

导致电能消耗量升高的因素：

- 以过低的轮胎充气压力行车
- 负荷过大的行车
- 以过高的车速行车
- 以运动方式行车和在山区行车
- 短途行驶（特别是在冬季）

能量经济性

项目	SVW6492BEV	SVW6492AEV	SVW6492CEV
电动汽车续驶里程(等速法, km)	700	520	660
电动汽车续驶里程(工况法, km)	588	436	510
综合电能消耗量, kWh/100km	15.5	15.4	17.7

提示

- 取决于各种配置情况, 汽车空车的重量可能因配置而有所不同, 从而耗电量可能会略有不同。

重量

整车型号	整备质量	最大允许总质量	最大允许总质量(前轴)	最大允许总质量(后轴)
SVW6492BEV	2 280 kg	2 840 kg	1 245 kg	1 595 kg
SVW6492AEV	2 150 kg	2 710 kg	1 190 kg	1 520 kg
SVW6492CEV	2 395 kg	2 875 kg	1 320 kg	1 555 kg

警告

务必严格按所列技术数据使用本车! 若使用中忽视或超过本说明书所列质量、有效载荷、整车尺寸和最高车速等规定值, 则可能引发事故, 严重时会导致人员伤亡!

警告

- 运载重物时整车重心将发生变化, 从而影响汽车操作稳定性。故务必根据道路状况和相关要求随时调整车速和驾驶方式。
- 车桥载荷和汽车总重量均不得超过规定值, 否则, 可能影响汽车操作稳定性, 致伤人员, 损坏汽车。